

Руководство по эксплуатации

ECL Comfort 310, приложение A368



1.0 Содержание

1.0 Содержание	1	6.0 Общие настройки регулятора	123
1.1 Важная информация по безопасности и эксплуатации	2	6.1 Описание «Общих настроек регулятора»	123
2.0 Установка	5	6.2 Время и дата	124
2.1 Перед началом работы.....	5	6.3 Настройки	125
2.2 Определение типа системы.....	15	6.4 Праздники.....	126
2.3 Установка.....	16	6.5 Обзор входа	129
2.4 Размещение температурных датчиков	20	6.6 Журнал	130
2.5 Электрические соединения.....	22	6.7 Управление выходом	131
2.6 Вставка ключа программирования ECL	34	6.8 Авария	132
2.7 Список проверочных операций	40	6.9 Функции ключа.....	133
2.8 Навигация, ключ программирования ECL A368	41	6.10 Система	135
3.0 Ежедневное использование	54	7.0 Дополнительно	143
3.1 Переход по меню	54	7.1 Порядок настройки ECA 30 / 31	143
3.2 Чтение дисплея регулятора.....	55	7.2 Функция переключения.....	152
3.3 Общий обзор: Что означают данные символы?	59	7.3 Несколько регуляторов в одной системе.....	157
3.4 Контроль температур и компонентов системы	60	7.4 Часто задаваемые вопросы	160
3.5 Обзор влияния	61	7.5 Терминология	163
3.6 Ручное управление	62	7.6 Тип (ID 6001), обзор	167
3.7 Расписание.....	63	7.7 Обзор ID параметра.....	168
4.0 Обзор настроек	65		
5.0 Настройки	68		
5.1 Введение в настройки.....	68		
5.2 Температура подачи.....	69		
5.3 Ограничение обратного	73		
5.4 Ограничение расхода теплоносителя / энергии	79		
5.5 Оптимизация	84		
5.6 Параметры управления.....	91		
5.7 Управление насосом.....	96		
5.8 Подпитка	99		
5.9 Описание и область применения.....	105		
5.10 Отоп срезка	111		
5.11 Расходомер воды.....	114		
5.12 Авария	116		
5.13 Обзор аварий.....	120		
5.14 Антибактериальная функция	121		

1.1 Важная информация по безопасности и эксплуатации

1.1.1 Важная информация по безопасности и эксплуатации

В данном руководстве по установке описывается работа с ключом приложения ECL A368 (кодированный номер для заказа 087H3803).

Ключ приложения ECL A368 содержит 6 подтипов, каждый из которых применим в регуляторе ECL Comfort 310:

- A368.1: регулирование отопления и ГВС. Регулирование насоса подпитки
- A368.2: регулирование отопления и ГВС. Температура первичного контура может определять требуемую температуру подачи. Регулирование насоса подпитки
- A368.3: Регулирование отопления и ГВС, а также 2 насосов подпитки Регулирование давления
- A368.4: Регулирование отопления и ГВС, а также 2 насосов подпитки Температура первичного контура может определять требуемую температуру подачи. Регулирование давления
- A368.5: регулирование отопления и ГВС. Регулирование 2 насосов и расходомера подпитки. Регулирование давления и вторичной температуры
- A368.6: регулирование отопления и ГВС. Регулирование насоса подпитки Регулирование вторичной температуры

Примеры приложений и электрических соединений приведены в руководстве по монтажу (поставляется с ключом приложения).

Описанные функции реализованы в ECL Comfort 310 для расширенных применений, например, связь через M-bus, Modbus и Ethernet (Internet).

Ключ приложения A368 совместим с программным обеспечением регуляторов ECL Comfort 310 версии 1.11 (можно увидеть при запуске регулятора и в «Общих настройках регулятора» меню «Система»).

Приложения A368.3, A368.4 и A368.5 работают с внутренним модулем ввода-вывода ECA 32 (кодированный номер для заказа 087H3202).

ECA 32 располагается на клеммной панели ECL Comfort 310. Для дистанционного контроля и настройки можно подсоединить до двух блоков дистанционного управления ECA 30 или ECA 31

ECL Comfort 310 доступен в виде:

- ECL Comfort 310, 230 В перем. тока (087H3040)
- ECL Comfort 310B, 230 В перем. тока (087H3050)
- ECL Comfort 310, 24 В перем. тока (087H3044)

Клеммная панель ECL Comfort 310, 230 В и 24 В:

- 087H3230

V-типы не имеют дисплея и поворотной кнопки.

V-типы управляются с помощью блоков дистанционного управления ECA 30 / 31:

- ECA 30 (087H3200)
- ECA 31 (087H3201)

Более подробная документация к модели ECL Comfort 310, модулям и дополнительному оборудованию доступна по адресу <http://heating.danfoss.com/>.



Ключи приложения могут быть выпущены до перевода всех текстов дисплея. В этом случае текст дается на английском языке.



Автоматическое обновление программного обеспечения регулятора (версии):

Программное обеспечение регулятора обновляется автоматически при вводе ключа (аналогично регулятору версии 1.11 (ECL 210 / 310) и версии 1.58 (ECL 296)). Во время обновления программного обеспечения отображается следующее:

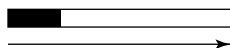

Индикатор выполнения

В процессе обновления:

- Не вынимайте КЛЮЧ
Если ключ вынут до того, как показаны песочные часы, то придется начать все сначала.
- Не отключайте питание
Если питание отключено, когда показаны песочные часы, регулятор не будет работать.



Примечание по безопасности

Во избежание травмирования персонала и повреждения устройств необходимо очень внимательно прочесть и соблюдать данные инструкции.

Необходимые работы по сборке, запуску и техническому обслуживанию должны выполняться только квалифицированным и обученным персоналом.

Необходимо соблюдать местные нормы и правила. Это также относится к размеру и типу кабеля изоляции (двойная изоляция при 230 В).

Для установки ECL Comfort обычно используется предохранитель макс. 10 А.

Температура окружающей среды для работы ECL Comfort составляет

ECL Comfort 210 / 310 0 - 55 °C

Регулятор ECL Comfort 210: 0 - 45 °C.

Выход за пределы температурного диапазон может привести к появлению неисправностей.

Необходимо избегать установки в местах, где существует риск конденсации влаги (запотевания).

Предупреждающая надпись используется для того, чтобы привлечь внимание к специальным условиям, которые должны учитываться.



Данный знак указывает на то, что выделенную информацию необходимо прочитать с особым вниманием.



Поскольку настоящая инструкция по эксплуатации распространяется на несколько типов систем, специальные настройки систем будут иметь отметку о типе системы. Все типы систем приведены в разделе: «Определение типа вашей системы».



°C (градусы Цельсия) – это единица измерения температуры, тогда как K (Кельвины) часто используется для обозначения разности температур.



Номер идентификатора уникален для каждого отдельного параметра.

Пример	Первая цифра	Вторая цифра	Последние три цифры
11174	1	1	174
	-	Контур 1	Номер параметра
12174	1	2	174
	-	Контур 2	Номер параметра

Если описание идентификатора встречается более одного раза, это означает, что для некоторых типов системы имеются отдельные установки. В таком случае отдельно указывается тип системы (например, 12174 - A266.9).



Параметры, обозначенные с помощью номера ID, например, «1x607», обозначают универсальный параметр. x означает контур / группа параметра.

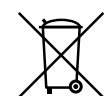

Правила утилизации

Перед переработкой или утилизацией следует разобрать это устройство и рассортировать его элементы по группам материалов.

Всегда соблюдайте правила по утилизации.

2.0 Установка

2.1 Перед началом работы

Ключ приложения ECL **A368** имеет 6 подтипов: A368.1, A368.2, A368.3, A368.4, A368.5 и A368.6.

Шесть различных приложений представляют собой приложения отопления и ГВС в различных сочетаниях.

Основные принципы работы контура отопления
(пример касательно A368.1)

Отопление (контур 1):

Как правило, температура подачи задается в соответствии с вашими требованиями. Датчик температуры подачи (S3) является наиболее важным датчиком. Заданная температура подачи S3 рассчитывается регулятором ECL на основании температуры наружного воздуха (S1) и заданной температуры в помещении. Чем ниже температура наружного воздуха, тем выше требуемая температура подачи.

В соответствии с недельным графиком контур отопления может быть переключен на режим комфорта или экономии (два температурных уровня). Недельный график может иметь до 3 периодов в комфортном режиме в день. Значение заданной температуры в помещении можно задать в каждом из режимов. В режиме «Эконом» отопление может быть уменьшено или полностью выключено.

Регулирующий клапан с электроприводом (M2) постепенно открывается, если температура подачи оказывается ниже заданной температуры подачи, и наоборот.

Температура обратки (S5) может быть ограничена, например, для того, чтобы не быть слишком высокой. Если это так, то заданная температура подачи S3 может быть изменена (обычно в сторону более низкого значения), что приведет к постепенному закрытию регулирующего клапана с электроприводом. Кроме того, ограничение температуры обратки может зависеть от температуры наружного воздуха. Обычно, чем ниже температура наружного воздуха, тем выше порог допустимой температуры обратки.

В системах отопления с котлом температура обратки не должна быть слишком низкой (для ее настройки используется процедура, аналогичная описанной выше).

Циркуляционные насосы P3 и P5 используются поочередно. Один циркуляционный насос используется в качестве рабочего насоса, а второй циркуляционный насос используется в качестве запасного. Соответствующий циркуляционный насос включается при включении отопления или для защиты от замерзания. Время чередования может устанавливаться в виде количества дней и установленного времени дня смены. Также может выбираться решение с одним циркуляционным насосом.

С помощью реле перепада давлений S7 регулятор ECL проверяет, работает ли соответствующий циркуляционный насос.

Если приемлемый перепад давлений не был обнаружен, регулятор ECL включает сигнализацию и перенаправляет команду работы на другой циркуляционный насос.

Отопление может отключаться, когда температура наружного воздуха поднимается выше заданного значения.

Режим защиты от замерзания поддерживает выбираемую температуру подачи, например, 10 °C.

Стандартная схема A368.1:

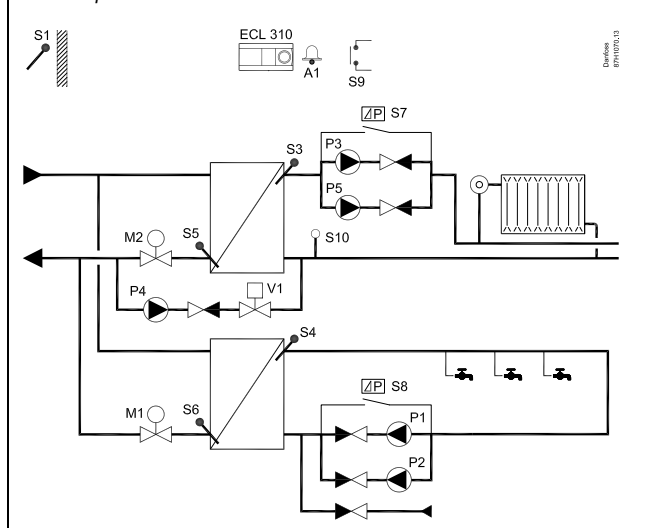

Представленная схема является лишь общим и упрощенным примером и не содержит всех компонентов, которые могут быть необходимы в системе.

Все перечисленные компоненты подключаются к регулятору ECL Comfort.

Список компонентов:

ECL 310 Электронный регулятор ECL Comfort 310

S1 Датчик температуры наружного воздуха

S3 Датчик температуры подачи, контур 1

S4 Датчик температуры подачи ГВС, контур 2

S5 Датчик температуры обратки (дополнительно), контур 1

S6 Датчик температуры обратки ГВС (дополнительно), контур 2

S7 Реле перепада давлений, контур 1

S8 Реле перепада давлений, контур 2

S9 Аварийный вход

S10 Датчик давления или реле давления (дополнительно), контур 1

P1 Циркуляционный насос, ГВС, контур 2

P2 Циркуляционный насос, ГВС, контур 2

P3 Циркуляционный насос, отопление, контур 1

P4 Насос подпитки, контур 1

P5 Циркуляционный насос, отопление, контур 1

M1 Регулирующий клапан с электроприводом, контур 2

M2 Регулирующий клапан с электроприводом, контур 1

V1 Двухпозиционный клапан, контур 1, клапан подпитки

A1 Авария

Руководство по эксплуатации ECL Comfort 310, приложение A368

Контур отопления может постепенно или полностью закрываться при нагреве ГВС.

Статическое давление во вторичном контуре (на стороне потребителя) может быть измерено 1) аналоговым сигналом 0 - 10 В (от датчика давления); или 2) дискретным сигналом от реле давления.

В случае слишком низкого давления функция подпитки обеспечивает подкачку теплоносителя от источника воды или со стороны подачи. Насос подпитки P4 включается, и двухпозиционный клапан V1 открывается.

Только A368.3, A368.4 и A368.5:

Насосы P4 и P7 используются поочередно. Время чередования может устанавливаться в виде количества дней.

Также может выбираться решение с одним насосом подпитки.

В случае невозможности достижения давления на входе S10 в течение установленного времени включается сигнализация.

Только A368.2 и A368.4:

Температура первичного контура S2 может определять требуемую температуру подачи.

Только A368.2 и A368.4:

S11 используется для контроля давления подачи теплоносителя к контуру отопления.

Только A368.5:

Расходомер F1 (импульсный сигнал) измеряет подаваемую подпитку.

S11 используется для контроля температуры обратного теплоносителя от контура отопления.

Только A368.6:

S2 используется для контроля температуры обратного теплоносителя от контура отопления.

Отопление, общее описание:

Можно устроить тренировку циркуляционных насосов и регулирующего клапана в периоды без теплоснабжения.

Возможна установка связи с системой SCADA по шине Modbus.

Подсоединенные тепловычислители или расходомеры на основании сигнала M-bus могут ограничивать расход или мощность для того, чтобы установить максимальное значение. Кроме того, ограничение может зависеть от температуры наружного воздуха. Как правило, чем ниже температура наружного воздуха, тем выше порог допустимого расхода / мощности.

Данные M-bus могут быть переданы на шину Modbus.

Функция блокировки автоматического управления:

С помощью внешнего выключателя или контактной группы реле график контура ГВС может быть принудительно переключен в

- режим постоянной комфортной температуры;
- режим постоянного энергосбережения;
- режим постоянной требуемой температуры теплоносителя;
- режим постоянной защиты от замерзания.

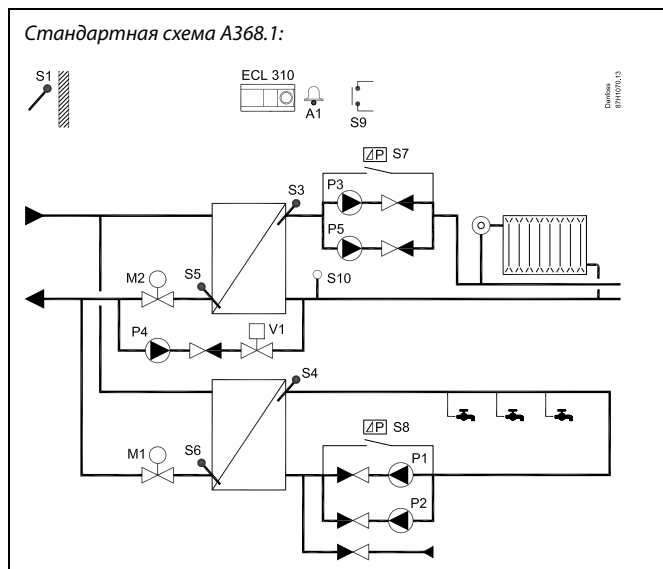

Руководство по эксплуатации ECL Comfort 310, приложение A368

Основные принципы работы контура ГВС (контур 2): (пример касательно A368.1)

Если измеренная температура ГВС (S4) опускается ниже требуемой температуры ГВС, то постепенно открывается регулирующий клапан с электроприводом (M1), и наоборот.

В соответствии с недельным графиком контур отопления может быть переключен на режим комфорта или экономии (два температурных уровня). Недельный график может иметь до 3 периодов в комфортном режиме в день. Значение заданной температуры в помещении можно задать в каждом из режимов.

Температура обратки (S6) может быть ограничена установленным значением.

Возможен запуск антибактериальной функции в выбранные дни недели.

Если заданная температура ГВС не может быть достигнута, контур отопления может постепенно закрываться для того, чтобы увеличить подачу энергии в контур горячего водоснабжения (ГВС).

Циркуляционные насосы P1 и P2 используются поочередно. Один циркуляционный насос используется в качестве рабочего насоса, а второй циркуляционный насос используется в качестве запасного. Соответствующий циркуляционный насос включается при включении нагрева ГВС или для защиты от замерзания. Время чередования может устанавливаться в виде количества дней и установленного времени дня смены. Также может выбираться решение с одним циркуляционным насосом.

С помощью реле перепада давлений (S8) (кроме A368.6) регулятор ECL проверяет, работает ли соответствующий циркуляционный насос.

Режим защиты от замерзания поддерживает выбираемую температуру подачи, например, 10 °C.

Подсоединенные тепловычислители или расходомеры на основании сигнала M-bus могут ограничивать расход или мощность для того, чтобы установить максимальное значение.

Только A368.3, A368.4 и A368.5:

S13 используется для контроля давления в обратном трубопроводе из системы циркуляции контура ГВС. S14 используется для контроля давления подачи холодной воды

Только A368.6:

S8 используется для контроля температуры в обратном трубопроводе из системы циркуляции контура ГВС.

Функция блокировки автоматического управления:

С помощью внешнего выключателя или контактной группы реле график контура ГВС может быть принудительно переключен в

- режим постоянной комфортной температуры;
- режим постоянного энергосбережения;
- режим постоянной защиты от замерзания.

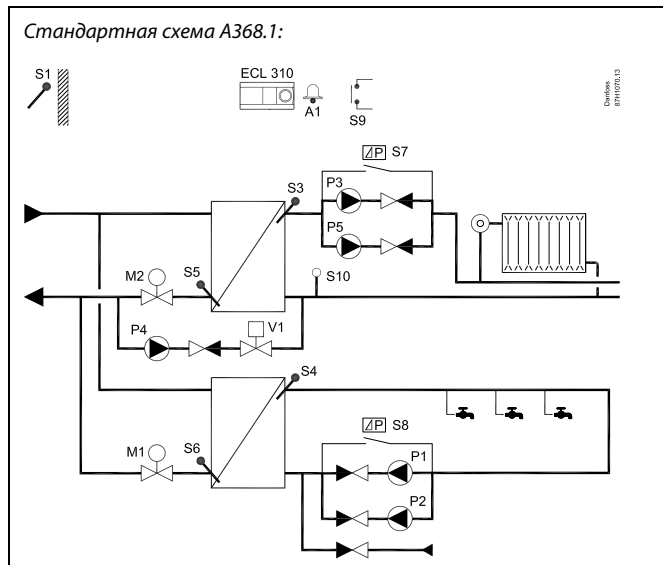

Представленная схема является лишь общим и упрощенным примером и не содержит всех компонентов, которые могут быть необходимы в системе.

Все перечисленные компоненты подключаются к регулятору ECL Comfort.

Список компонентов:

ECL 310	Электронный регулятор ECL Comfort 310
S1	Датчик температуры наружного воздуха
S3	Датчик температуры подачи, контур 1
S4	Датчик температуры подачи ГВС, контур 2
S5	Датчик температуры обратки (дополнительно), контур 1
S6	Датчик температуры обратки ГВС (дополнительно), контур 2
S7	Реле перепада давлений, контур 1
S8	Реле перепада давлений, контур 2
S9	Аварийный вход
S10	Датчик давления или реле давления (дополнительно), контур 1
P1	Циркуляционный насос, ГВС, контур 2
P2	Циркуляционный насос, ГВС, контур 2
P3	Циркуляционный насос, отопление, контур 1
P4	Насос подпитки, контур 1
P5	Циркуляционный насос, отопление, контур 1
M1	Регулирующий клапан с электроприводом, контур 2
M2	Регулирующий клапан с электроприводом, контур 1
V1	Двухпозиционный клапан, контур 1, клапан подпитки
A1	Авария

A368, как правило:

Контур отопления может постепенно или полностью закрываться при нагреве ГВС (приоритет скользящей защиты от замерзания или полного ГВС).

До двух блоков дистанционного управления ECA 30 / 31 может быть подсоединено к одному регулятору ECL для того, чтобы управлять регулятором ECL дистанционно.

Дополнительные регуляторы ECL Comfort могут быть подсоединены с помощью шины ECL 485 для того, чтобы использовать показания температуры наружного воздуха, сигналы времени и даты.

Регуляторы ECL в системе ECL 485 могут работать в системе «ведущий-ведомый».

С помощью переключателя, неиспользованный вход можно использовать для переключения программы в фиксированный режим комфорта или экономии.

Возможна установка связи с системой SCADA по шине Modbus.

Более того, данные M-bus могут быть переданы на шину Modbus.

Сигнализация A1 (реле 6) может быть включена, если:

- Текущая температура подачи отличается от требуемой температуры подачи.
- Работаящий циркуляционный насос не создает перепад давлений.
- Функция подпитки не создает давления за установленный отрезок времени.
- При отсоединении/коротком замыкании датчика температуры или его соединений. (См.: Общие настройки регулятора > Система> Необработанные входн. данные).
- Если активирован(-ы) универсальный(-е) аварийный(-е) вход(ы) S9 / S12.

Руководство по эксплуатации ECL Comfort 310, приложение A368

Стандартная схема A368.2 (отопление и ГВС)

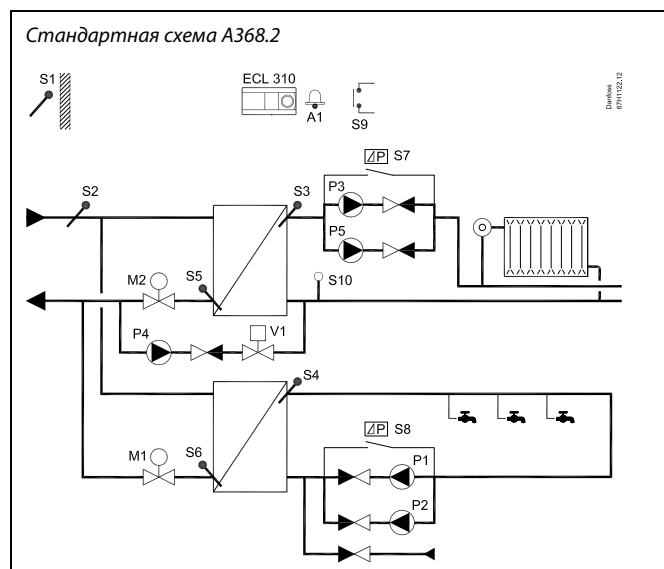

Представленная схема является лишь общим и упрощенным примером и не содержит всех компонентов, которые могут быть необходимы в системе.

Все перечисленные компоненты подключаются к регулятору ECL Comfort.

Список компонентов:

ECL 310 Электронный регулятор ECL Comfort 310

- S1 Датчик температуры наружного воздуха
- S2 Датчик температуры подачи
- S3 Датчик температуры теплоносителя в подающем трубопроводе, контур 1
- S4 Датчик температуры подачи ГВС, контур 2
- S5 Датчик температуры обратки (дополнительно), контур 1
- S6 Датчик температуры обратки ГВС (дополнительно), контур 2
- S7 Дифференциальное реле давления, контур 1
- S8 Реле перепада давлений, контур 2
- S9 Аварийный вход
- S10 Датчик давления или реле давления (дополнительно), контур 1
- P1 Циркуляционный насос, ГВС, контур 2
- P2 Циркуляционный насос, ГВС, контур 2
- P3 Циркуляционный насос, отопление, контур 1
- P4 Насос подпитки, контур 1
- P5 Циркуляционный насос, отопление, контур 1
- M1 Регулирующий клапан с электроприводом, контур 2
- M2 Регулирующий клапан с электроприводом, контур 1
- V1 Двухпозиционный клапан, контур 1, клапан подпитки
- A1 Авария

Руководство по эксплуатации ECL Comfort 310, приложение A368

Стандартная схема A368.3 (отопление и ГВС)



Представленная схема является лишь общим и упрощенным примером и не содержит всех компонентов, которые могут быть необходимы в системе.

Все перечисленные компоненты подключаются к регулятору ECL Comfort.

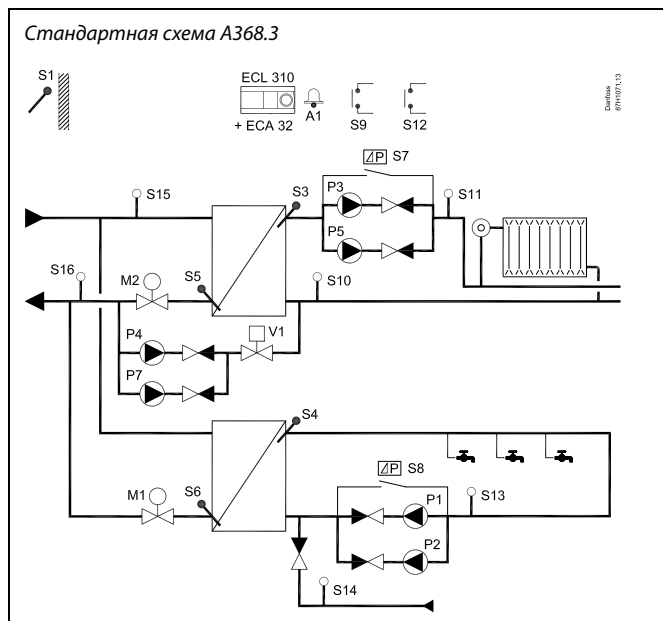

Список компонентов:

- ECL 310 Электронный регулятор ECL Comfort 310
- S3 Датчик температуры теплоносителя в подающем трубопроводе, контур 1
- ECL 32 Встроенный модуль расширения
- S1 Датчик температуры наружного воздуха
- S4 Датчик температуры подачи ГВС, контур 2
- S5 Датчик температуры обратки (дополнительно), контур 1
- S6 Датчик температуры обратки ГВС (дополнительно), контур 2
- S7 Дифференциальное реле давления, контур 1
- S8 Реле перепада давлений, контур 2
- S9 Аварийный вход
- S10 Датчик давления или реле давления (дополнительно), контур 1
- S11 Датчик вторичного давления (дополнительно), контур 1. В целях контроля
- S12 Аварийный вход
- S13 Датчик давления обратки циркуляции ГВС (дополнительно). В целях контроля
- S14 Датчик давления подачи холодной воды (дополнительно). В целях контроля
- S15 Датчик давления первичной подачи (дополнительно). В целях контроля
- S16 Датчик давления первичной обратки (дополнительно). В целях контроля
- P1 Циркуляционный насос, ГВС, контур 2
- P2 Циркуляционный насос, ГВС, контур 2
- P3 Циркуляционный насос, отопление, контур 1
- P4 Насос подпитки, контур 1
- P5 Циркуляционный насос, отопление, контур 1
- P7 Насос подпитки, контур 1
- M1 Регулирующий клапан с электроприводом, контур 2
- M2 Регулирующий клапан с электроприводом, контур 1
- V1 Двухпозиционный клапан, контур 1, клапан подпитки
- A1 Авария

Руководство по эксплуатации ECL Comfort 310, приложение A368

Стандартная схема A368.4

(отопление и ГВС)



Представленная схема является лишь общим и упрощенным примером и не содержит всех компонентов, которые могут быть необходимы в системе.

Все перечисленные компоненты подключаются к регулятору ECL Comfort.

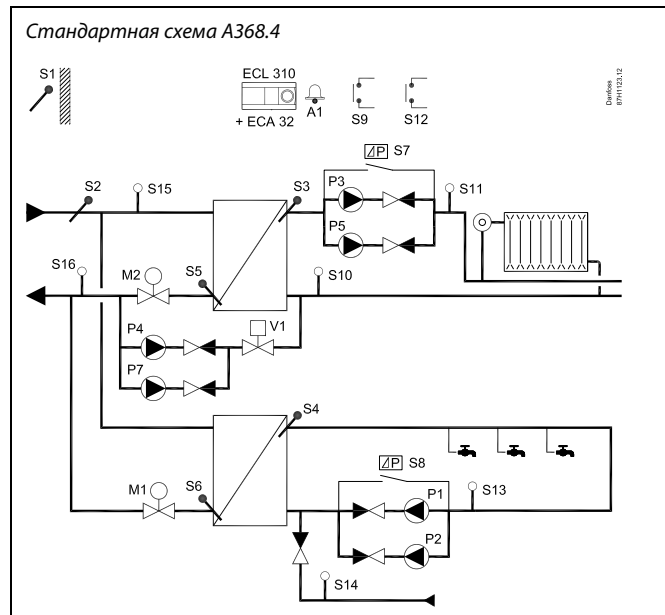

Список компонентов:

- ECL 310 Электронный регулятор ECL Comfort 310
- ECL 32 Встроенный модуль расширения
- S1 Датчик температуры наружного воздуха
- S2 Датчик температуры подачи
- S3 Датчик температуры теплоносителя в подающем трубопроводе, контур 1
- S4 Датчик температуры подачи ГВС, контур 2
- S5 Датчик температуры обратки (дополнительно), контур 1
- S6 Датчик температуры обратки ГВС (дополнительно), контур 2
- S7 Дифференциальное реле давления, контур 1
- S8 Реле перепада давлений, контур 2
- S9 Аварийный вход
- S10 Датчик давления или реле давления (дополнительно), контур 1
- S11 Датчик вторичного давления (дополнительно), контур 1. В целях контроля
- S12 Аварийный вход
- S13 Датчик давления обратки циркуляции ГВС (дополнительно). В целях контроля
- S14 Датчик давления подачи холодной воды (дополнительно). В целях контроля
- S15 Датчик давления первичной подачи (дополнительно). В целях контроля
- S16 Датчик давления первичной обратки (дополнительно). В целях контроля
- P1 Циркуляционный насос, ГВС, контур 2
- P2 Циркуляционный насос, ГВС, контур 2
- P3 Циркуляционный насос, отопление, контур 1
- P4 Насос подпитки, контур 1
- P5 Циркуляционный насос, отопление, контур 1
- P7 Насос подпитки, контур 1
- M1 Регулирующий клапан с электроприводом, контур 2
- M2 Регулирующий клапан с электроприводом, контур 1
- V1 Двухпозиционный клапан, контур 1, клапан подпитки
- A1 Авария

Руководство по эксплуатации ECL Comfort 310, приложение A368

Стандартная схема A368.5 (отопление и ГВС)



Представленная схема является лишь общим и упрощенным примером и не содержит всех компонентов, которые могут быть необходимы в системе.

Все перечисленные компоненты подключаются к регулятору ECL Comfort.

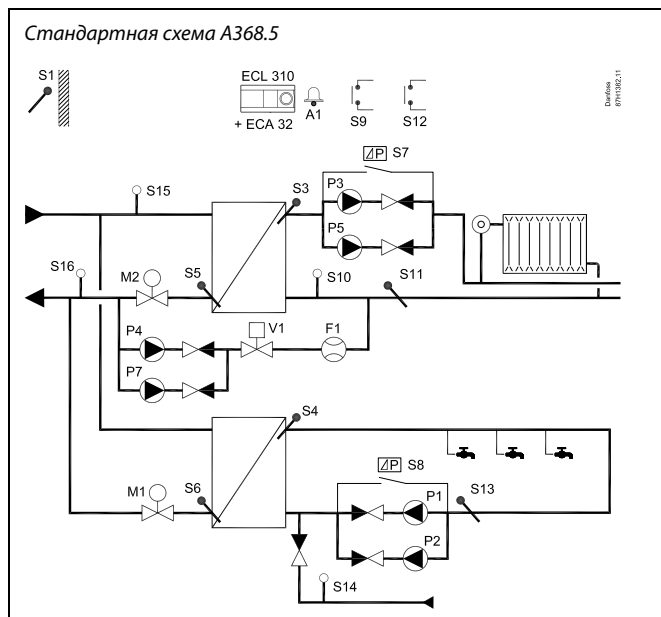

Список компонентов:

- ECL 310 Электронный регулятор ECL Comfort 310
- ECL 32 Встроенный модуль расширения
- S3 Датчик температуры теплоносителя в подающем трубопроводе, контур 1
- S1 Датчик температуры наружного воздуха
- S4 Датчик температуры подачи ГВС, контур 2
- S5 Датчик температуры обратки (дополнительно), контур 1
- S6 Датчик температуры обратки ГВС (дополнительно), контур 2
- S7 Дифференциальное реле давления, контур 1
- S8 Реле перепада давлений, контур 2
- S9 Аварийный вход
- S10 Датчик давления или реле давления (дополнительно), контур 1
- S11 Датчик температуры вторичной обратки (дополнительно), контур 1. В целях контроля
- S12 Аварийный вход
- S13 Датчик температуры обратки циркуляции ГВС (дополнительно). В целях контроля
- S14 Датчик давления подачи холодной воды (дополнительно). В целях контроля
- S15 Датчик давления первичной подачи (дополнительно). В целях контроля
- S16 Датчик давления первичной обратки (дополнительно). В целях контроля
- F1 Расходомер подпитки
- P1 Циркуляционный насос, ГВС, контур 2
- P2 Циркуляционный насос, ГВС, контур 2
- P3 Циркуляционный насос, отопление, контур 1
- P4 Насос подпитки, контур 1
- P5 Циркуляционный насос, отопление, контур 1
- P7 Насос подпитки, контур 1
- M1 Регулирующий клапан с электроприводом, контур 2
- M2 Регулирующий клапан с электроприводом, контур 1
- V1 Двухпозиционный клапан, контур 1, клапан подпитки
- A1 Авария

Руководство по эксплуатации ECL Comfort 310, приложение A368

Стандартная схема A368.6 (отопление и ГВС)

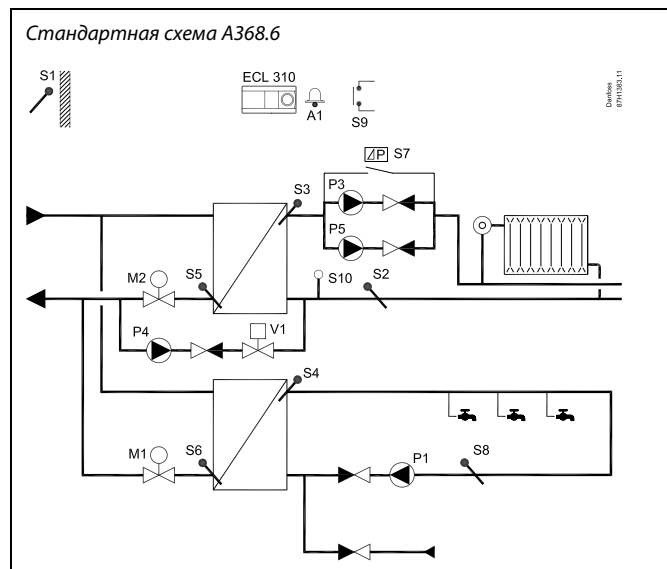

Представленная схема является лишь общим и упрощенным примером и не содержит всех компонентов, которые могут быть необходимы в системе.

Все перечисленные компоненты подключаются к регулятору ECL Comfort.

Список компонентов:

ECL 310 Электронный регулятор ECL Comfort 310

- S1 Датчик температуры наружного воздуха
- S2 Датчик температуры вторичной обратки (дополнительно), контур 1. В целях контроля
- S3 Датчик температуры теплоносителя в подающем трубопроводе, контур 1
- S4 Датчик температуры подачи ГВС, контур 2
- S5 Датчик температуры обратки (дополнительно), контур 1
- S6 Датчик температуры обратки ГВС (дополнительно), контур 2
- S7 Дифференциальное реле давления, контур 1
- S8 Датчик температуры обратки циркуляции ГВС (дополнительно). В целях контроля
- S9 Аварийный вход
- S10 Датчик давления или реле давления (дополнительно), контур 1
- P1 Циркуляционный насос, ГВС, контур 2
- P3 Циркуляционный насос, отопление, контур 1
- P4 Насос подпитки, контур 1
- P5 Циркуляционный насос, отопление, контур 1
- M1 Регулирующий клапан с электроприводом, контур 2
- M2 Регулирующий клапан с электроприводом, контур 1
- V1 Двухпозиционный клапан, контур 1, клапан подпитки
- A1 Авария



В регулятор предварительно вводятся заводские настройки, которые приведены в приложении «Обзор ID параметра».

2.2 Определение типа системы

Схематическое изображение вашего приложения

Регулятор серии ECL Comfort разработан для широкого спектра систем отопления, систем горячего водоснабжения (ГВС), систем холодоснабжения с различными конфигурациями и возможностями. Если ваша система отличается от схем, показанных здесь, вы, возможно, захотите создать схему системы, которую собираетесь установить. Для этого проще использовать инструкцию по эксплуатации, которая пошагово проинструктирует о процессе от установки до окончательных регулировок перед передачей конечному пользователю.

Регулятор ECL Comfort – это универсальный регулятор, который может использоваться в различных системах. На основании показанных стандартных систем можно формировать дополнительные системы. В данной главе вы найдете наиболее часто используемые системы. Если ваша система не совсем такая, как показано ниже, найдите схему, которая больше всего похожа на вашу систему, и создайте свои собственные комбинации.

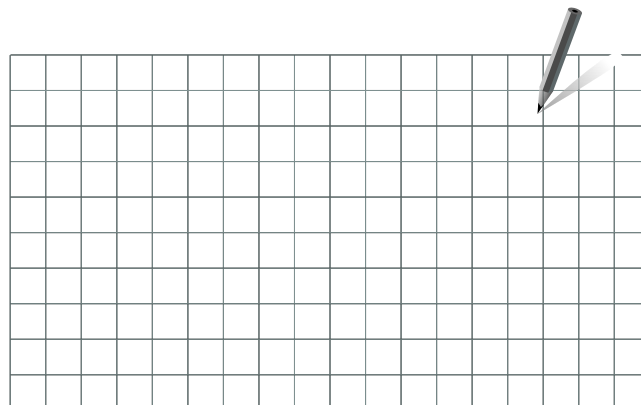

Типы / подтипы приложений приведены в инструкции по монтажу (поставляется с ключом приложения).



Циркуляционный насос(-ы) в контуре(-ах) отопления можно установить как на подачу, так и на обратку. Установите насос в соответствии с рекомендациями производителя.

Рекомендации для настройки:

Когда контур 1 (отопление) должен быть в состоянии принимать отопительную нагрузку от ведомого устройства:
MENU \ Настройка \ Приложение:
«Смещение» (ID 11017): 3 K*

Когда контур отопления или ГВС должен быть в состоянии посылать свою отопительную нагрузку на контур 1 или в ведущее устройство:
MENU \ Настройка \ Приложение:
«Передать Т треб.» (ID 1x500): ВКЛ

Когда контур отопления или ГВС не должен посылать свою отопительную нагрузку на контур 1 или в ведущее устройство:
MENU \ Настройка \ Приложение:
«Передать Т треб.» (ID 1x500): ВЫКЛ

* Данное рекомендованное значение добавляется к максимальному значению отопительной нагрузки с части контура или ведомого устройства.

2.3 Установка

2.3.1 Установка регулятора ECL Comfort

См. руководство по монтажу, поставляемое вместе с регулятором ECL Comfort.

Для обеспечения удобства доступа к регулятору ECL Comfort его следует устанавливать в непосредственной близости к управляемой системе.

ECL Comfort 210 / 296 / 310 можно установить

- на стене;
- на DIN-рейке (35 мм).

ECL Comfort 296 можно установить

- в вырезе в панели.

ECL Comfort 210 можно установить на клеммной панели ECL Comfort 310 (для будущего обновления).

Шурупы, кабельные уплотнители и дюбели в комплект поставки регуляторов ECL Comfort не входят.

Блокировка регулятора ECL Comfort 210 / 310

Для закрепления регулятора ECL Comfort на клеммной панели зафиксируйте регулятор фиксатором.



Для предупреждения травматизма и повреждения регулятора последний должен быть надежно закреплен в клеммной панели. Для этого нажмите фиксатор до щелчка, после чего регулятор будет закреплен в клеммной панели.



Если регулятор не закреплен в клеммной панели, есть риск, что во время работы регулятор может отсоединиться и опора с клеммами будут открыты (230 В переменного тока). Для предупреждения травматизма убедитесь в том, что регулятор надежно закреплен на своей опоре. Если это не так, использовать регулятор запрещается!



Для крепления регулятора к опоре и его снятия используйте в качестве рычага отвертку.

Установка на стене

Установите базовую часть на стене с ровной поверхностью. Произведите все электрические соединения и разместите регулятор в базовой части. Закрепите регулятор с помощью фиксатора.

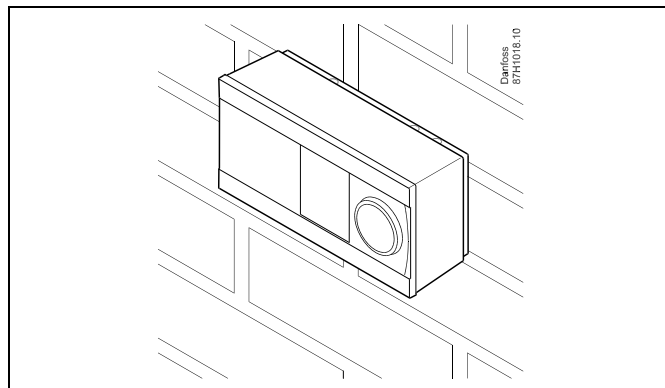

Установка на DIN-рейке (35 мм)

Установите базовую часть на DIN-рейке. Произведите все электрические соединения и разместите регулятор в базовой части. Закрепите регулятор с помощью фиксатора.

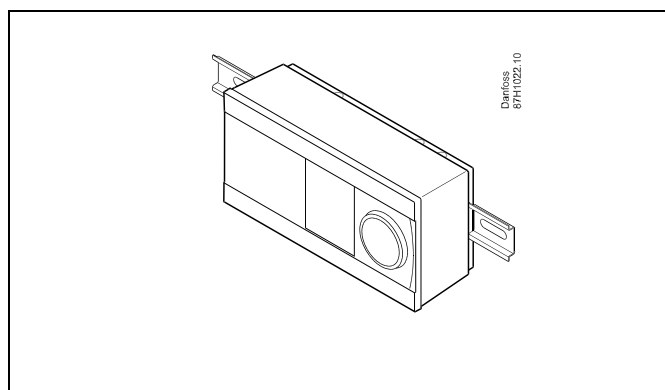

Демонтаж регулятора ECL Comfort

Для снятия регулятора с базовой части выньте фиксатор при помощи отвертки. Теперь регулятор можно снять с базовой части.

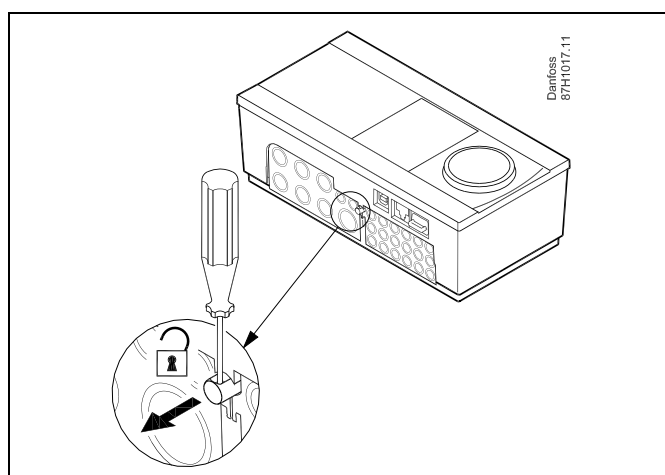

Для крепления регулятора к опоре и его снятия используйте в качестве рычага отвертку.



Перед снятием регулятора ECL Comfort с опоры убедитесь в том, что питающее напряжение отсоединено.

2.3.2 Монтаж устройств дистанционного управления ECA 30 / 31

Выберите один следующих вариантов:

- Настенная установка, ECA 30 / 31
- Установка в щите управления, ECA 30

Шурупы и дюбели в комплект не входят.

Установка на стене

Закрепите базовую часть ECA 30 / 31 на стене с ровной поверхностью. Произведите все электрические соединения. Поместите ECA 30 / 31 в базовую часть.

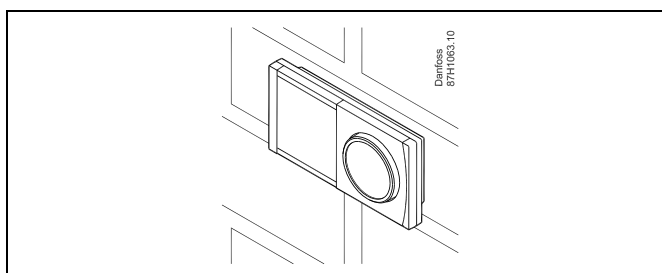

Установка в щите управления

Установите ECA 30 в щите управления при помощи монтажного каркаса ECA 30 (кодированный номер заказа 087H3236). Произведите все электрические соединения. Закрепите каркас с помощью зажима. Поместите ECA 30 в базовую часть. ECA 30 можно подключать к внешнему датчику комнатной температуры.

ECA 31 нельзя устанавливать в щите управления, если планируется использование функции влажности.

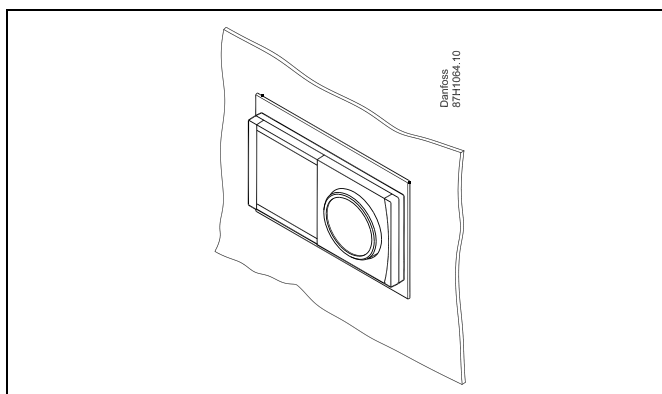

2.3.3 Установка внутреннего модуля ввода-вывода ECA 32

Монтаж внутреннего модуля ввода-вывода ECA 32

Модуль ECA 32 (кодированный номер для заказа 087H3202) должен устанавливаться на клеммную панель ECL Comfort 310 / 310B для обеспечения дополнительных входных и выходных сигналов в соответствующих приложениях.

Соединение между регуляторами ECL Comfort 310 / 310B и ECA 32 представляет собой 10-полюсный соединитель (2 x 5). Соединение автоматически устанавливается, когда регулятор ECL Comfort 310 / 310B устанавливается на клеммную панель.

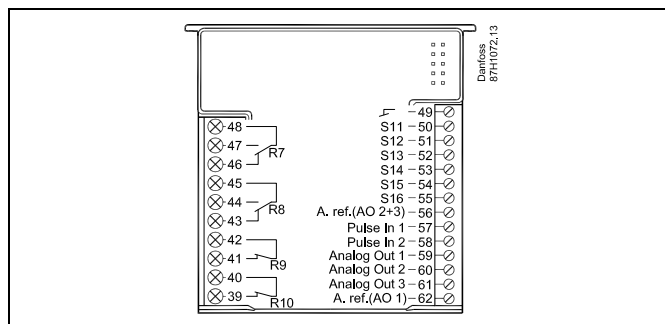
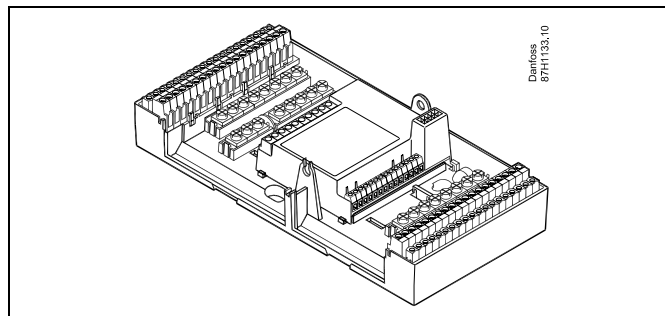

2.4 Размещение температурных датчиков

2.4.1 Размещение температурных датчиков

Важно правильно расположить датчики в Вашей системе.

Перечисленные ниже датчики температуры - это датчики, используемые для ECL Comfort серии 210 / 296 / 310, и для Вашей системы могут понадобиться лишь некоторые из них!

Датчик температуры наружного воздуха (ESMT)

Датчик температуры наружного воздуха должен располагаться на той стороне здания, где он наименее подвержен действию прямого солнечного света. Не следует устанавливать датчик вблизи дверей, окон и вентиляционных отверстий.

Датчик температуры теплоносителя в подающем трубопроводе (ESMU, ESM-11 или ESMC)

Датчик следует размещать не ближе 15 см от точки смешения потоков. В системах с теплообменником, «Данфосс» рекомендует использовать погружной датчик типа ESMU, вводя его внутрь патрубков теплообменника.

В месте установки датчика поверхность трубы должна быть чистой.

Датчик температуры в обратном трубопроводе (ESMU, ESM-11 или ESMC)

Датчик температуры в обратном трубопроводе должен всегда располагаться так, чтобы измерять соответствующую температуру обратного потока.

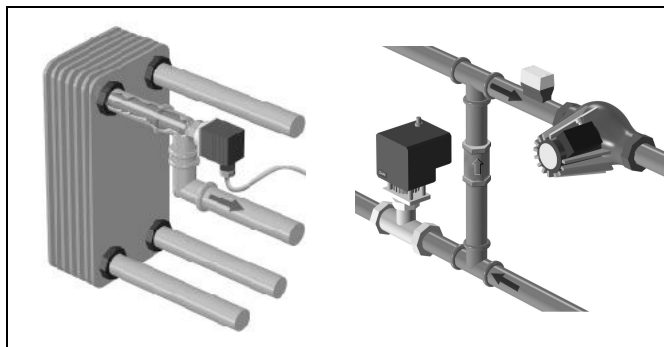

Датчик комнатной температуры (ESM-10, ECA 30 / 31 Блок дистанционного управления)

Разместите комнатный датчик в комнате, где должна регулироваться температура. Не размещайте его на внешних стенах или вблизи радиаторов, окон или дверей.

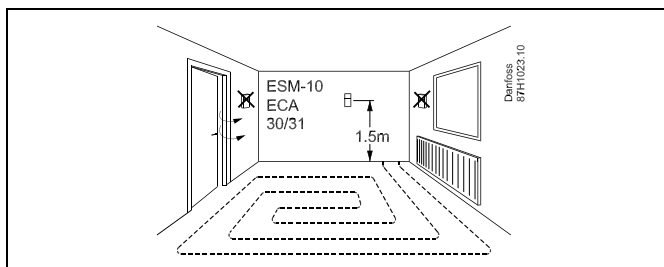

Датчик температуры котла (ESMU, ESM-11 или ESMC)

Установите датчик в соответствии с техническими условиями изготовителя котла.

Датчик температуры воздуховода (тип ESMB-12 или ESMU)

Установите датчик таким образом, чтобы он измерял характерную температуру.

Датчик температуры ГВС (ESMU или ESMB-12)

Установите датчик температуры ГВС в соответствии с техническими условиями изготовителя.

Поверхностный датчик температуры (ESMB-12)

Установите датчик в гильзу.



ESM-11: Не двигайте датчик после его крепления во избежание повреждения чувствительного элемента.



ESM-11, ESMC и ESMB-12: Используйте теплопроводную пасту для быстрого измерения температуры.



ESMU и ESMB-12: При этом использование гильзы замедляет скорость измерения температуры.

Руководство по эксплуатации ECL Comfort 310, приложение A368

Температурный датчик Pt 1000 (IEC 751B, 1000 Ω / 0 °C)

Соотношение между температурой и омическим сопротивлением:

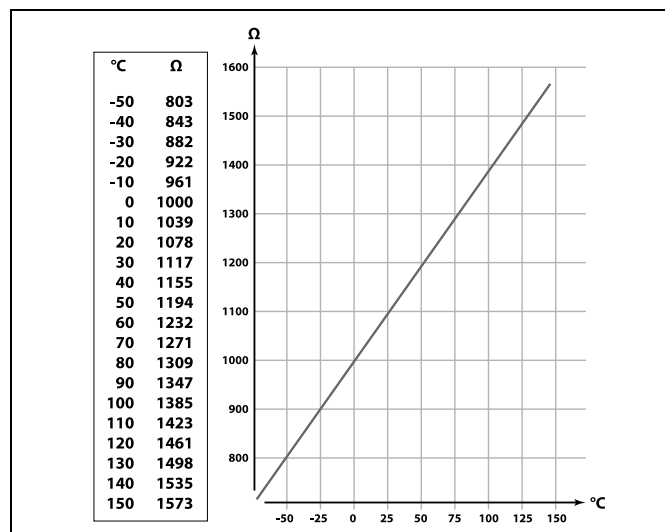

2.5 Электрические соединения

2.5.1 Электрические соединения на 230 В перем. тока



Примечание по безопасности

Необходимые работы по сборке, запуску и техническому обслуживанию должны выполняться только квалифицированным и обученным персоналом.

Необходимо соблюдать местные нормы и правила. Это также относится к размеру и типу кабеля изоляции (армированный тип).

Для установки ECL Comfort обычно используется предохранитель макс. на 10 А.

Температура окружающей среды для работы ECL Comfort составляет 0 - 55 °С. Превышение данной температуры может привести к появлению неисправностей.

Необходимо избегать установки в местах, где существует риск конденсации влаги (запотевания).

Общая клемма заземления используется для подключения соответствующих компонентов (насосы, регулирующие клапаны с электроприводом).

ECL 210 / 310

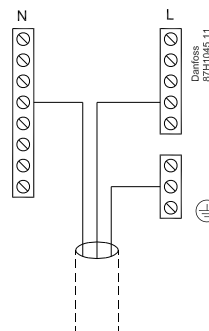

ECL 296

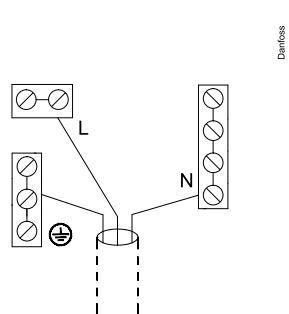



Соединения, зависящие от приложений, приведены в инструкции по монтажу (поставляется с ключом приложения).



Сечение провода: 0.5–1.5 мм²
 Неправильное подключение может привести к повреждению электронных выходов.
 Макс. 2 x 1.5 мм² провода может быть подключено к каждой винтовой клемме.

Максимальная номинальная нагрузка:

R  R 	Клеммы реле	4 (2) А / 230 В перем. тока (4 А для омической нагрузки, 2 А для индуктивной нагрузки)
Tr 	Тиристорные (= электронное реле) клеммы	0,2 А / 230 В перем. тока

2.5.2 Электрические соединения на 24 В перем. тока

Соединения, зависящие от приложений, приведены в инструкции по монтажу (поставляется с ключом приложения).

Максимальная номинальная нагрузка:

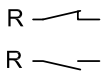
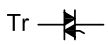
	Клеммы реле	4 (2) А / 24 В (4 А для омической нагрузки, 2 А для индуктивной нагрузки)
	Тиристорные (= электронное реле) клеммы	1 А / 24 В перем. тока



Не подключайте напрямую к регулятору с питанием ~24 В компоненты с напряжением ~230 В. Используйте вспомогательные реле (К) для разделения ~230 В и ~24 В.

Руководство по эксплуатации ECL Comfort 310, приложение A368

2.5.3 Электрические соединения, термостаты безопасности, общая информация

Соединения, зависящие от приложений, приведены в инструкции по монтажу (поставляется с ключом приложения).

Схемы электрических соединений показывают различные решения / примеры:

Термостат безопасности, одноступенчатое закрытие: регулирующий клапан с электроприводом без функции безопасности

Термостат безопасности, одноступенчатое закрытие: регулирующий клапан с электроприводом с функцией безопасности

Термостат безопасности, двухступенчатое закрытие: регулирующий клапан с электроприводом с функцией безопасности



Если термостат безопасности активируется, из-за высокой температуры, контур безопасности регулирующего клапана с приводом, сразу закрывает клапан.



Если ST1 активируется из-за высокой температуры (температура PT), регулирующий клапан с приводом постепенно закрывается. При повышении температуры (температура термостата безопасности) контур безопасности регулирующего клапана с приводом закрывает клапан.

Руководство по эксплуатации ECL Comfort 310, приложение A368

2.5.4 Электрические соединения, датчики температуры Pt 1000 и сигнализаторы

A368, Pt 1000, ECL 310

	S1	S2	S3	S4	S5	S6	S7	S8
A368.1	✓		✓	✓	✓	✓		
A368.2	✓	✓	✓	✓	✓	✓		
A368.3	✓		✓	✓	✓	✓		
A368.4	✓	✓	✓	✓	✓	✓		
A368.5	✓		✓	✓	✓	✓		
A368.6	✓	✓	✓	✓	✓	✓		✓

Датчик	Описание	Рекомендованный тип
S1	Датчик температуры наружного воздуха*	ESMT
S2	Датчик температуры первичного контура	ESM-11 / ESMB / ESMC / ESMU
S3	Датчик температуры подачи**, отопление	ESM-11 / ESMB / ESMC / ESMU
S4	Датчик температуры подачи**, ГВС	ESMB / ESMU
S5	Датчик температуры обратки, отопление	ESM-11 / ESMB / ESMC / ESMU
S6	Датчик температуры обратки, ГВС	ESM-11 / ESMB / ESMC / ESMU
S7	Реле перепада давлений, отопление	
S8	Реле перепада давлений, ГВС или Датчик температуры обратки, циркуляция ГВС	ESM-11 / ESMB / ESMC / ESMU
S9	Датчик сигнализации	
S10	Датчик давления (0-10 В или 4-20 мА) или реле давления	

* Если датчик температуры наружного воздуха не подключен или в кабеле произошло короткое замыкание, регулятор считает температуру наружного воздуха равной 0 (нулю) °С.

** Для правильного функционирования системы датчик температуры подачи должен быть всегда подключен. Если датчик не подключен или в кабеле произошло короткое замыкание, регулирующий клапан с электроприводом закрывается (функция безопасности).



Поперечное сечение провода для соединений датчика: Мин. 0.4 мм².

Общая длина кабеля: макс. 200 м (все датчики, включая внутреннюю шину связи ECL 485).

Длина кабеля более 200 м может повысить чувствительность к шуму (EMC).

Подключение расходомера

См. Руководство по монтажу (поставляется с ключом приложения).

Подключение датчика протока или контакта / переключателя цепи сигнализации

Контакт цепи сигнализации действует как нормально закрытый (НЗ) контакт. Настройки могут быть изменены так, чтобы реагирование осуществлялось на нормально открытый (НО) контакт. См. Контур 1 > MENU > Авария > Цифровой > Значение аварии:

0 = аварийный сигнал при НО контакте

1 = аварийный сигнал при НЗ контакте

Подключение датчика давления

Шкала для преобразования напряжения в давление устанавливается в регуляторе ECL Comfort.

Датчик давления получает питание 12 - 24 В пост. тока.

Типы вывода: 0-10 В или 4-20 мА

Сигнал 4-20 мА преобразуется в сигнал 2-10 В с помощью резистора на 500 Ом (0,5 Вт).

Подключение 2 дифференциальных датчиков давления

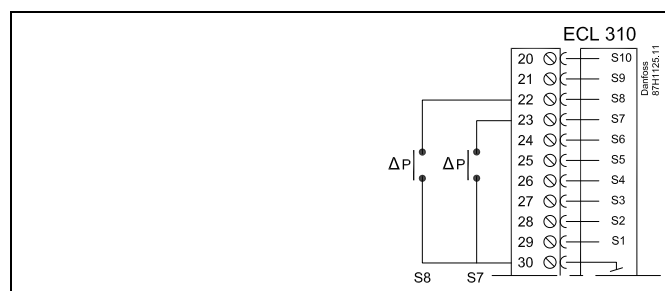

Подключение датчика сигнализации

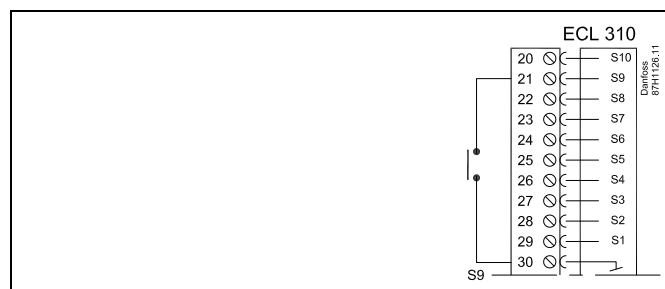

Подключение реле давления



Соединение датчика давления с аналоговым сигналом 0-10 В

В пост. тока: Датчик давления получает питание 12 - 24 В пост. тока

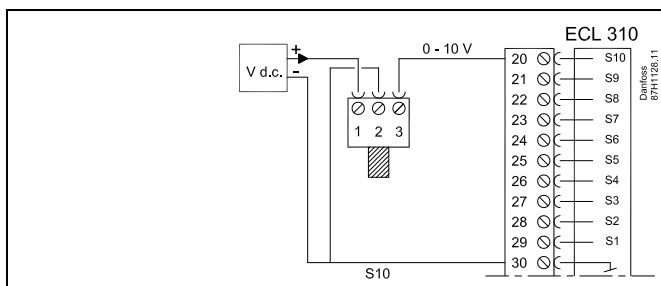

Соединение датчика давления с аналоговым сигналом 4-20 мА

В пост. тока: Датчик давления получает питание 12 - 24 В пост. тока

Сигнал 4-20 мА преобразуется в сигнал 2-10 В с помощью резистора на 500 Ом (0.5 Вт).

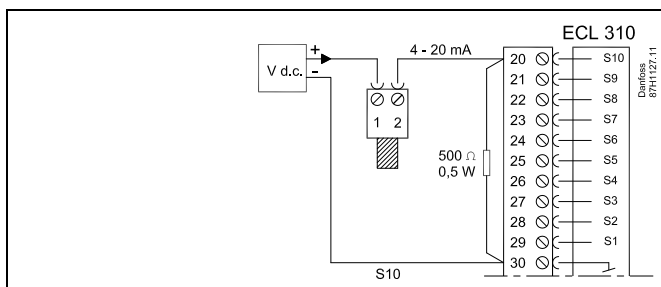

Сечение провода для присоединения датчика: Мин. 0.4 мм².
Суммарная длина кабеля: макс. 200 м (все датчики, включая внутреннюю коммуникационную шину ECL 485)

Использование кабелей длиной более 200 м может стать причиной чувствительности к помехам (ЭМС).

Руководство по эксплуатации ECL Comfort 310, приложение A368

Датчики температуры и сигналы Pt 1000

A368, ECA 32

	S11	S12	S13	S14	S15	S16
A368.1						
A368.2						
A368.3						
A368.4						
A368.5	✓		✓			
A368.6						



См. также руководство по монтажу A368.

Датчик	Описание	Рекомендованный тип
S11	Отопление, вторичный контур, датчик температуры обратки или Датчик давления , 0-10 В или 4-20 мА	Датчик температуры: ESM-11 / ESMB / ESMC / ESMU
S12	Датчик сигнализации	
S13	Датчик температуры обратки циркуляции ГВС или Датчик давления , 0-10 В или 4-20 мА	Датчик температуры: ESM-11 / ESMB / ESMC / ESMU
S14	Датчик давления , 0-10 В или 4-20 мА	
S15	Датчик давления , 0-10 В или 4-20 мА	
S16	Датчик давления , 0-10 В или 4-20 мА	

Соединение датчика сигнализации S12

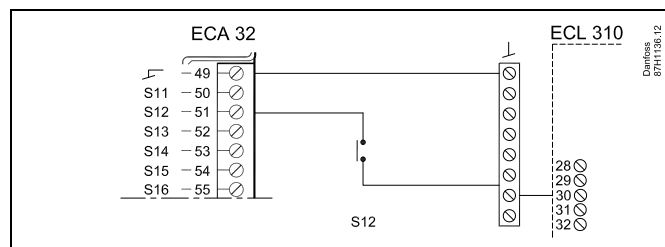

Сечение провода для присоединения датчика: Мин. 0.4 мм².
 Суммарная длина кабеля: макс. 200 м (все датчики, включая внутреннюю коммуникационную шину ECL 485)
 Использование кабелей длиной более 200 м может стать причиной чувствительности к помехам (ЭМС).

Руководство по эксплуатации ECL Comfort 310, приложение A368

Датчики давления

A368, ECA 32

	S11	S12	S13	S14	S15	S16
A368.1						
A368.2						
A368.3	✓		✓	✓	✓	✓
A368.4	✓		✓	✓	✓	✓
A368.5				✓	✓	✓
A368.6						

См. также руководство по монтажу A368.

Соединение датчика давления с аналоговым сигналом 0-10 В

В пост. тока: Датчик давления получает питание 12 - 24 В пост. тока

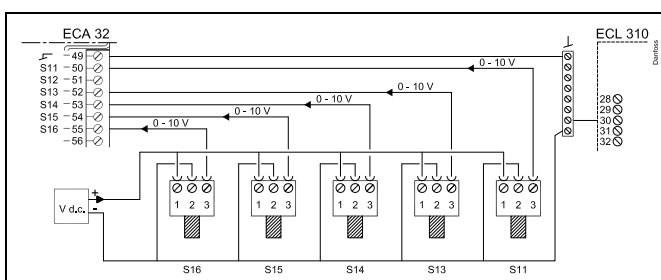

См. также руководство по монтажу A368.

Соединение датчика давления с аналоговым сигналом 4-20 мА

В пост. тока: Датчик давления получает питание 12 - 24 В пост. тока

Сигнал 4-20 мА преобразуется в сигнал 2-10 В с помощью резистора на 500 Ом (0.5 Вт).

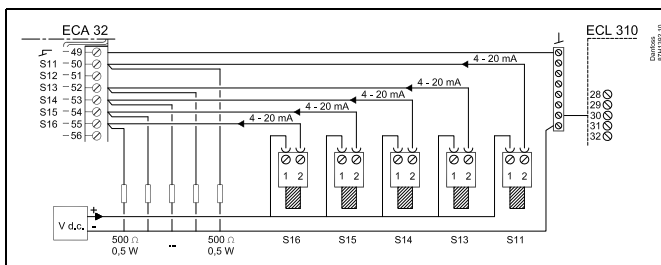

См. также руководство по монтажу A368.

A368.5:

ECA 32, соединение водосчетчика. Тип импульса, вход F1.

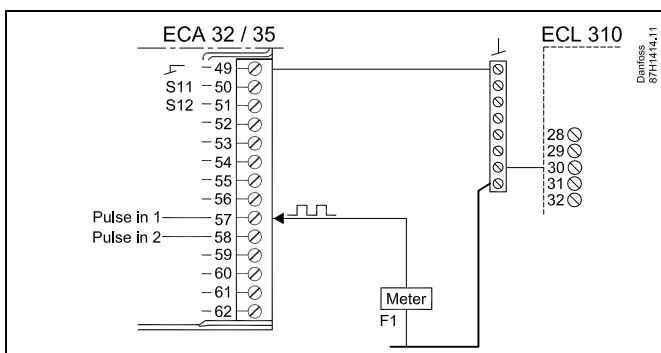

Руководство по эксплуатации ECL Comfort 310, приложение A368

2.5.5 Электрические соединения, ECA 30 / 31

Клемма ECL	Клемма ECA 30 / 31	Описание	Тип (реком.)
30	4	Витая пара	Кабель из 2-х витых пар
31	1		
32	2	Витая пара	
33	3		
	4	Внеш. датчик комнатной температуры*	ESM-10
	5		

* После подключения внешнего датчика комнатной температуры, требуется вновь запитать ECA 30 / 31.

Установка связи с ECA 30 / 31 выполняется в регуляторе ECL Comfort в ECA адресе.

Выполняется соответствующая настройка ECA 30 / 31.

После выполнения настройки ECA 30 / 31 через 2-5 мин. на ECA 30 / 31 появляется индикатор выполнения.



Если фактическое приложение содержит два контура отопления, то возможно соединение ECA 30 / 31 с каждым контуром. Электрические соединения выполняются параллельно.



Макс. два регулятора ECA 30 / 31 могут быть присоединены к регулятору ECL Comfort 310 или к регуляторам ECL Comfort 210 / 296 / 310 в системе «ведущий-ведомый».



Процедуры настройки ECA 30 / 31: См. раздел «Дополнительно».



Информационное сообщение ECA:
«Приложение требует более нового ECA»:
Программное обеспечение (версия) вашего ECA не соответствует программному обеспечению (версии) вашего регулятора ECL Comfort. Свяжитесь с местным представителем компании Danfoss.



Некоторые приложения не содержат функций, имеющих отношение к фактической комнатной температуре. Подключенные блоки ECA 30 / 31 будут функционировать только дистанционно.



Суммарная длина кабеля: макс. 200 м (все датчики, включая внутреннюю коммуникационную шину ECL 485)
Использование кабелей длиной более 200 м может стать причиной чувствительности к помехам (ЭМС).

2.5.6 Электрические соединения, системы с управляемыми устройствами

Регулятор может быть использован как ведущее или ведомое устройство в ведущих / ведомых системах через внутреннюю шину связи ECL 485 (кабель из 2-х витых пар).

Коммуникационная шина ECL 485 несовместима с коммуникационной шиной ECL в регуляторе ECL Comfort 110, 200, 300 и 301!

Клемма	Описание	Тип (реком.)
30	Общая клемма	Кабель из 2-х витых пар
31	+12 В*, коммуникационная шина ECL 485	
32	В, коммуникационная шина ECL 485	
33	А, коммуникационная шина ECL 485	
* Только для ECA 30 / 31 и связи между ведущим и ведомым устройством		



Суммарная длина кабеля: макс. 200 м (все датчики, включая внутреннюю коммуникационную шину ECL 485)
Использование кабелей длиной более 200 м может стать причиной чувствительности к помехам (ЭМС).

2.5.7 Электрические соединения, связь

Электрические соединения, Modbus

Регулятор ECL Comfort 210: Соединения Modbus без гальванической изоляции

Регулятор ECL Comfort 296: Соединения Modbus с гальванической изоляцией

Регулятор ECL Comfort 310: Соединения Modbus с гальванической изоляцией

2.5.8 Электрические соединения, связь

Электрические соединения, M-bus

Регулятор ECL Comfort 210: не реализован

Регулятор ECL Comfort 210: встроенный

Регулятор ECL Comfort 210: встроенный

2.6 Вставка ключа программирования ECL

2.6.1 Вставка ключа программирования ECL

Ключ программирования ECL содержит в себе следующее:

- приложение и его подтипы
- доступные на данный момент языки
- заводские настройки: например, графики, требуемые температурные значения, ограничения и т.п. Заводские настройки всегда можно восстановить
- память для пользовательских настроек: специальных пользовательских или системных настроек.

После включения регулятора могут возникнуть следующие ситуации:

1. В заводскую поставку ключ программирования ECL Comfort не входит.
2. В регулятор уже загружено приложение и работает. Ключ программирования ECL установлен, но приложение необходимо изменить.
3. Для настройки регулятора необходима копия настроек другого регулятора.

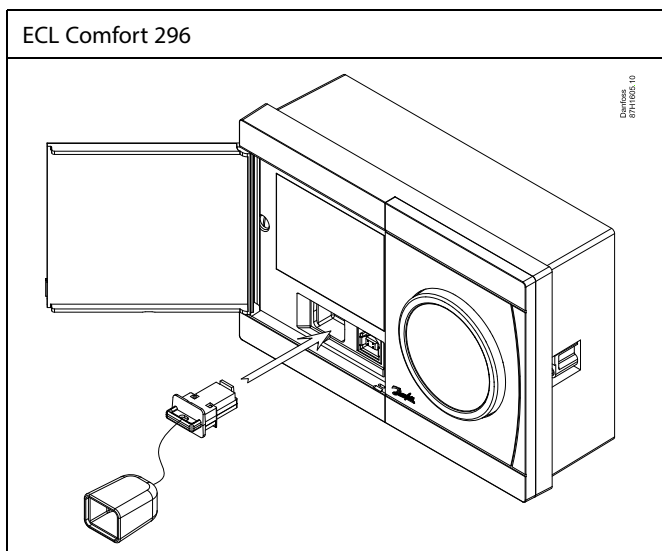
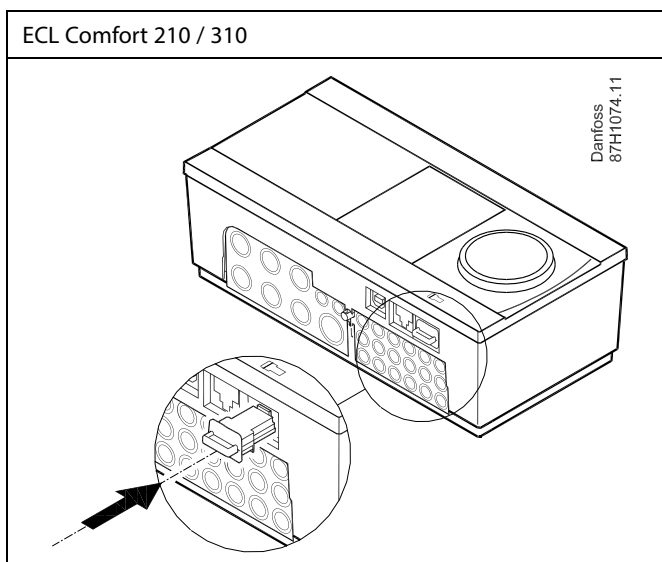
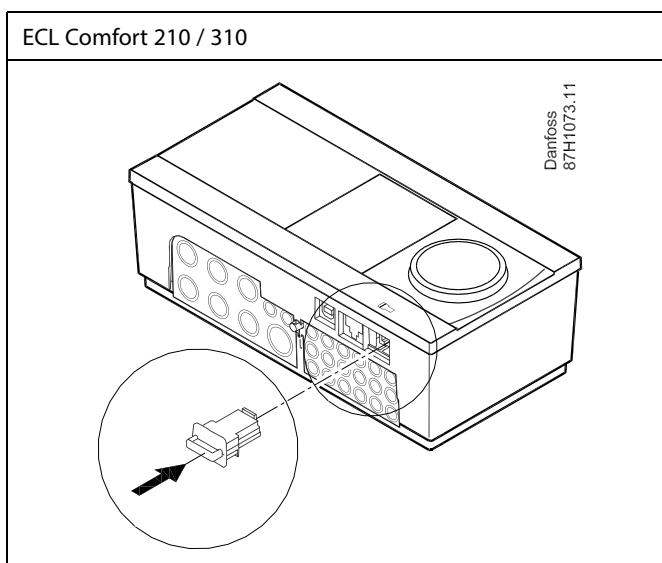

В пользовательские настроек входят: требуемая комнатная температура, требуемая температура ГВС, расписание, график отопления, ограничения и т.п.

В системные настройки входят такие как: настройка связи, яркость дисплея и т.п.



Автоматическое обновление программного обеспечения регулятора (версии):

Программное обеспечение регулятора обновляется автоматически при вводе ключа (аналогично регулятору версии 1.11 (ECL 210 / 310) и версии 1.58 (ECL 296)). Во время обновления программного обеспечения отображается следующее:

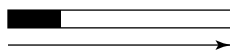

Индикатор выполнения

В процессе обновления:

- Не вынимайте КЛЮЧ
Если ключ вынут до того, как показаны песочные часы, то придется начать все сначала.
- Не отключайте питание
Если питание отключено, когда показаны песочные часы, регулятор не будет работать.



«Обзор ключа» не предоставляет данные через ECA 30 / 31 о подтипах ключа приложения.



Ключ вставлен/не вставлен, описание:

Версии регулятора ECL Comfort 210 / 310 ниже 1.36:

- Выньте ключ приложения; в течение 20 минут настройки могут быть изменены.
- Подайте питание на регулятор **без** вставленного ключа приложения; в течение 20 минут настройки могут быть изменены.

Версии регулятора ECL Comfort 210 / 310 от 1.36 и выше:

- Выньте ключ приложения; в течение 20 минут настройки могут быть изменены.
- Подайте питание на регулятор **без** вставленного ключа приложения; настройки не могут быть изменены.

Версии регулятора ECL Comfort 296 от 1.58 и выше:

- Выньте ключ приложения; в течение 20 минут настройки могут быть изменены.
- Подайте питание на регулятор **без** вставленного ключа приложения; настройки не могут быть изменены.

Руководство по эксплуатации ECL Comfort 310, приложение A368

Ключ приложения: Ситуация 1

Регулятор является новым в состоянии поставки с завода, ключ приложения ECL не вставлен.

Отображается анимация установки ключа приложения ECL. Вставьте ключ приложения. Отображается название ключа приложения и версия (пример: A266, вер. 1.03). Если ключ приложения ECL не подходит для регулятора, то поверх символа ключа приложения ECL отображается «крест».



Действие: Цель:

Примеры:



Выберите язык



Подтвердите



Выберите приложение (подтип)
Некоторые ключи имеют только одно приложение.



Подтвердите, нажав «Да»



Установите «Время и дату»
Поверните и нажмите поворотную кнопку для выбора из изменения «Часов», «Минут», «Даты», «Месяца» и «Года».

Выберите «Далее»



Подтвердите, нажав «Да»



Перейдите к параметру «Летнее время»



Выберите включенное или выключенное состояние параметра «Летнее время» * **ДА** или **НЕТ**

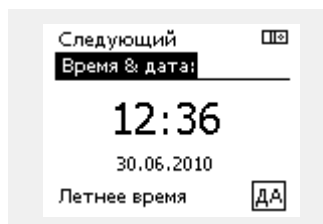
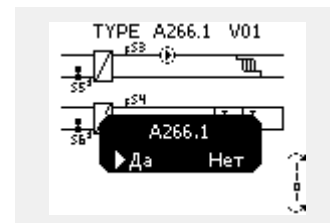
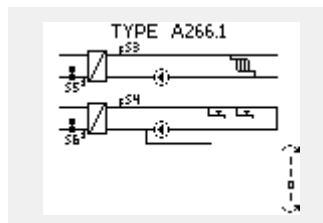

* Параметр «Летнее время» представляет собой автоматическое переключение между летним и зимним временем. В зависимости от содержимого ключа приложения ECL реализуется процедура А или В:

А

Ключ приложения ECL содержит заводские настройки:

Регулятор считывает / передает данные из ключа приложения ECL в регулятор ECL.

Приложение установлено, регулятор сбрасывается и запускается.

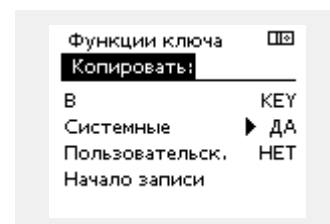
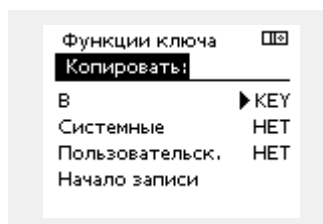

В

Ключ приложения ECL содержит измененные настройки системы:

Нажмите поворотную кнопку несколько раз.

«НЕТ»: В регулятор будут скопированы только заводские настройки из ключа приложения ECL.

«ДА»*: Специальные настройки системы (отличающиеся от заводских настроек) будут скопированы в регулятор.

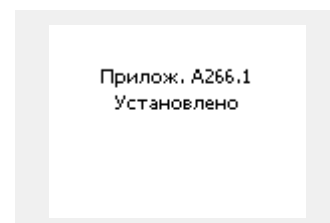
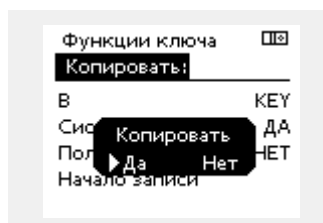

Если ключ содержит пользовательские настройки:

Нажмите поворотную кнопку несколько раз.

«НЕТ»: В регулятор будут скопированы только заводские настройки из ключа приложения ECL.

«ДА»*: Специальные настройки (отличающиеся от заводских настроек) будут скопированы в регулятор.

* Если нельзя выбрать «ДА», значит ключ приложения ECL не содержит никаких специальных настроек. Выберите «Начало записи» и подтвердите, нажав «Да».

Руководство по эксплуатации ECL Comfort 310, приложение A368

(Пример):

«i» в правом верхнем углу указывает на то, что, помимо заводских настроек, подтип также содержит специальные пользовательские/системные настройки.

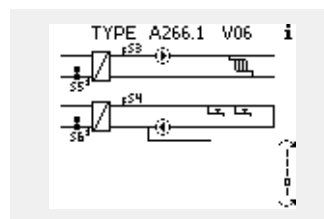

Ключ программирования: ситуация 2

В регулятор уже загружено приложение и работает.

Ключ программирования ECL установлен, но приложение необходимо изменить.

Для переключения на другое приложения в ключе программирования ECL текущее приложение в регуляторе должно быть удалено.

Помните, ключ программирования должен быть вставлен!

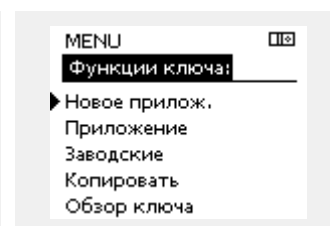
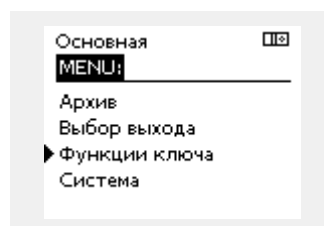

Действие: Цель: Примеры:

Выберите «МЕНЮ» (MENU) в любом контуре MENU

Подтвердите

Выберите переключение контуров в правом верхнем углу дисплея.

Подтвердите

Выберите общие настройки регулятора

Подтвердите

Выберите «Функции ключа»

Подтвердите

Выберите «Удалить приложение».

Подтвердите, выбрав «Да»

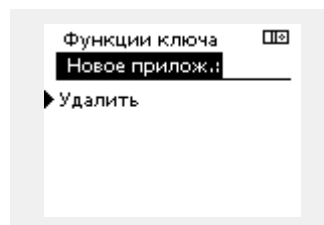

Регулятор перезагрузится и будет готов к настройке.

Выполните процедуру, описанную в ситуации 1.

Руководство по эксплуатации ECL Comfort 310, приложение A368

Ключ доступа: Ситуация 3

Копия настроек необходима для настройки другого регулятора.

Данная функция используется

- для сохранения (резервного копирования) специальных пользовательских и системных настроек;
- когда другой регулятор ECL Comfort такого же типа (210, 296 или 310) должен быть настроен с использованием такого же приложения, но пользовательские / системные настройки отличаются от заводских настроек.

Как скопировать настройки на другой регулятор ECL Comfort:

Действие: Цель: Примеры:

- | | | |
|--|---|------------------|
| | Выберите «MENU» | MENU |
| | Подтвердите | |
| | Выберите переключатель контуров в правом верхнем углу дисплея | |
| | Подтвердите | |
| | Выберите общие настройки регулятора | |
| | Подтвердите | |
| | Перейдите к «Функциям ключа» | |
| | Подтвердите | |
| | Выберите «Копировать» | |
| | Подтвердите | |
| | Выберите «К» | * |
| | На дисплее отобразится «ECL» или «KEY» Выберите «ECL» или «KEY» | «ECL» или «KEY». |
| | Ещё раз нажмите на поворотную кнопку, чтобы выбрать направление копирования | |
| | Выберите «Системные настройки» или «Пользовательские настройки» | ** |
| | Ещё раз нажмите на поворотную кнопку, чтобы выбрать «Да» или «Нет» для «Копировать». Нажмите для подтверждения. | «ДА» или «НЕТ» |
| | Выберите «Начать копирование» | |
| | Ключ приложения регулятора обновляется с помощью специальных системных или пользовательских настроек. | |

* «ECL»: Данные будут скопированы из ключа приложения в регулятор ECL.

«КЛЮЧ» Данные будут скопированы из регулятора ECL в ключ приложения.

**

«НЕТ» Настройки из регулятора ECL не будут скопированы в ключ приложения или в регулятор ECL Comfort.

«ДА» Специальные настройки (отличающиеся от заводских настроек) будут скопированы в ключ приложения или в регулятор ECL Comfort. Если «ДА» выбрать нельзя, какие-либо специальные настройки для копирования отсутствуют.

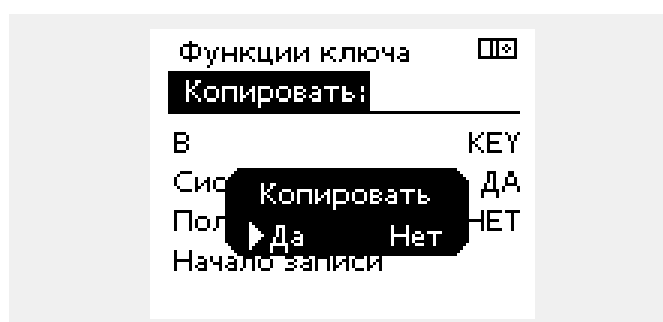
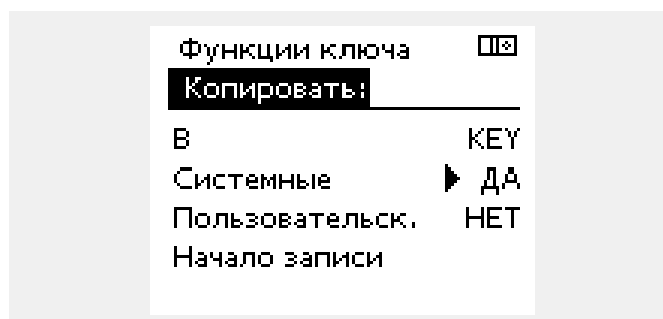
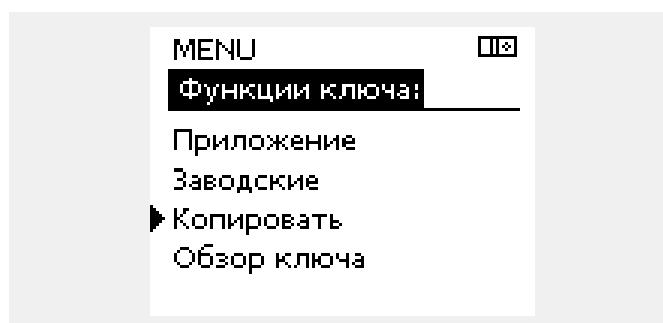
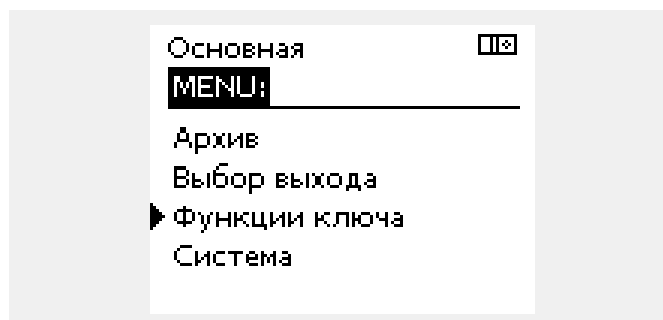

2.6.2 Ключ программирования ECL, копирование данных

Общие принципы

Когда регулятор подсоединен и работает, можно проверить и отрегулировать все или некоторые основные настройки. Новые настройки могут храниться в ключе.

Как обновить ключ приложения ECL после изменения настроек?

Все новые настройки могут храниться в ключе приложения ECL.

Как сохранить заводские настройки в регуляторе из ключа приложения?

Прочтите пункт, касающийся ключа приложения, ситуация 1: Регулятор является новым в состоянии поставки с завода, ключ приложения ECL не установлен.

Как сохранить пользовательские настройки из регулятора в ключ?

Прочтите пункт, касающийся ключа приложения, ситуация 3: Копия настроек регуляторов необходима для настройки другого регулятора.

В основном ключ приложения ECL должен всегда оставаться в регуляторе. Если ключ удаляется, невозможно изменить настройки.



Заводские настройки всегда можно восстановить.



Пометьте новые настройки в таблице «Общая информация о настройках».



Не удаляйте ключ приложения ECL во время копирования. Можно повредить данные в ключе приложения ECL!



Можно скопировать настройки из одного регулятора ECL Comfort в другой регулятор при условии, что оба регулятора одной и той же серии (210 или 310). Кроме того, когда в регулятор ECL Comfort был загружен ключ приложения как минимум версии 2.44, можно загрузить пользовательские настройки из ключей приложений как минимум версии 2.14.



«Обзор ключа» не предоставляет данные через ECA 30 / 31 о подтипах ключа приложения.



Ключ вставлен/не вставлен, описание:

Версии регулятора ECL Comfort 210 / 310 ниже 1.36:

- Выньте ключ приложения; в течение 20 минут настройки могут быть изменены.
- Подайте питание на регулятор **без** вставленного ключа приложения; в течение 20 минут настройки могут быть изменены.

Версии регулятора ECL Comfort 210 / 310 от 1.36 и выше:

- Выньте ключ приложения; в течение 20 минут настройки могут быть изменены.
- Подайте питание на регулятор **без** вставленного ключа приложения; настройки не могут быть изменены.

Версии регулятора ECL Comfort 296 от 1.58 и выше:

- Выньте ключ приложения; в течение 20 минут настройки могут быть изменены.
- Подайте питание на регулятор **без** вставленного ключа приложения; настройки не могут быть изменены.

2.7 Список проверочных операций



Готов ли регулятор ECL Comfort к использованию?

- Убедитесь в том, что к клеммам 9 и 10 подключен правильный источник питания (230 В или 24 В).
- Убедитесь в том, что подключено правильное фазовое соотношение:
230 В: Фаза = клемма 9 и Нейтраль = клемма 10
24 В: SP = клемма 9 и SN = клемма 10
- Убедитесь в том, что требуемые управляемые компоненты (привод, насос и пр.) подключены к правильным клеммам.
- Убедитесь в том, что все датчики / сигналы подключены к правильным клеммам («Электрические соединения»).
- Установите регулятор и включите питание.
- Если ключ приложения ECL вставлен (см. «Установка ключа приложения»).
- Включает ли регулятор ECL Comfort существующее приложение (см. «Установка ключа приложения»).
- Выбран ли правильный язык (см. «Язык» в «Общих настройках регулятора»).
- Правильно ли установлены время и дата (см. «Время & дата» в «Общих настройках регулятора»).
- Выбрано ли правильное приложение (см. «Определение типа системы»).
- Убедитесь в том, что установлены все настройки регулятора (см. «Обзор настроек»), или в том, что заводские настройки соответствуют вашим требованиям.
- Выберите работу с ручным управлением (см. «Ручное управление»). Убедитесь в том, что клапаны открываются и закрываются и необходимые управляемые компоненты (насос и пр.) включаются и выключаются при ручном управлении.
- Убедитесь в том, что температуры / сигналы, отображенные на дисплее, соответствуют фактическим подключенным компонентам.
- Завершив проверку работы с ручным управлением, выберите режим регулятора (по расписанию, КОМФОРТ, ЭКОНОМ или защита от замерзания).

Руководство по эксплуатации ECL Comfort 310, приложение A368

2.8 Навигация, ключ программирования ECL A368

Навигация, приложения A368.1 и A368.3, контур 1 и 2

Основная		Контур 1, отопление		Контур 2, ГВС	
		Идентификационный номер	Функция	Идентификационный номер	Функция
MENU					
График			Изменяемый		Изменяемый
Настройка	Температура подачи		Отопительный график		
		11178	Т макс.	12178	Т макс.
		11177	Т мин.	12177	Т мин.
		11004	Треб Т		
	Огр. обратного			12030	Ограничение
		11031	Т нар. макс. X1		
		11032	Огр. мин. Y1		
		11033	Т нар. мин. X2		
		11034	Огр. макс. Y2		
		11035	Макс. влияние	12035	Макс. влияние
		11036	Мин. влияние	12036	Мин. влияние
		11037	Время оптимиз.	11037	Время оптимиз.
		11085	Приоритет	12085	Приоритет
		11029	ГВС, обрат. Т огр.		
		11028	Пост. Т, обр. Т огр.		
	Огранич. расхода /мощности		Тек. значение		Тек. значение
			Ограничение	12111	Ограничение
		11119	Т нар. макс. X1		
		11117	Огр. мин. Y1		
		11118	Т нар. мин. X2		
		11116	Огр. макс. Y2		
		11112	Время оптимиз.	12112	Время оптимиз.
		11113	Константа фильтра	12113	Константа фильтра
		11109	Тип входа	12109	Тип входа
		11115	Единицы измер.	12115	Единицы измер.
	Оптимизация	11011	Автооткл.		
		11012	Натоп		
		11013	Время натопа		
		11014	Оптимизация		
		11026	Задержка откл.		
		11021	Полный останов		
		11179	Откл. отопл. летом		
		11043	Параллельная работа		
	Параметры упр.	11174	Защита привода	12173	Автонастройка
		11184	Зона пропорц.	12174	Защита привода
		11185	Время интегрир.	12184	Зона пропорц.
		11186	Время работы	12185	Время интегрир.
		11187	Нейтральн. зона	12186	Время работы
		11189	Мин. импульс	12187	Нейтральн. зона
				12189	Мин. импульс

Руководство по эксплуатации ECL Comfort 310, приложение A368

Навигация, приложения A368.1 и A368.3, контур 1 и 2, продолжение

Основная MENU		Контур 1, Отопление		Контур 2, ГВС		
		Но- мер ID	Функция	Но- мер ID	Функция	
Настройки	Управление насосом	11314	Время задержки	12314	Время задержки	
		11310	Время повтора	12310	Время повтора	
		11313	Стабилизац.	12313	Стабилизац.	
		11311	Смена, длит.	12311	Смена, длит.	
		11312	Время смены	12312	Время смены	
		11022	Тренир. P	12022	Тренир. P	
	Подпитка			Давление		
			11327	Тип входа		
			11323	Длительность		
			11321	Треб. давлен.		
		11322	Разница давл.			
		11320	Тренир. P			
		11325	Задержка кл.			
		11326	Кол. Насосов			
	11316	Сброс аварии				
Приложение		11017	Смещение			
		11500	Передать T треб.	12500	Передать T треб.	
		11023	Тренир. M	12023	Тренир. M	
		11052	Приоритет ГВС			
		11077	T нар. вкл. P	12077	T нар. вкл. P	
		11078	T под. вкл. P	12078	T под. вкл. P	
		11093	T защиты от замерзания	12093	T защиты от замерзания	
		11141	Внеш. Вход	12141	Внеш. Вход	
		11142	Тип режима	12142	Тип режима	
Отоп срезка		11393	Лето старт, день			
		11392	Лето старт, мес			
		11179	Откл. отопл.			
		11395	Лето, фильтр			
		11397	Зима старт, день			
		11396	Зима старт, мес			
		11398	Зима, срезка			
		11399	Зима, фильтр			
Антибактерия					День	
					Время начала	
					Длительность	
					Треб. T	
Праздники			Изменяемый		Изменяемый	
Авария	Измерение T	11147	Макс. разница	12147	Макс. разница	
		11148	Мин. разница	12148	Мин. разница	
		11149	Задержка	12149	Задержка	
		11150	T аварии мин.	12150	T аварии мин.	
	Сброс аварии	11315	Циркул. насосы	12315	Циркул. насосы	
		11324	Подпитка			
	Обзор аварий		Изменяемый		Изменяемый	

Руководство по эксплуатации ECL Comfort 310, приложение A368

Навигация, приложения A368.1 и A368.3, контур 1 и 2, продолжение

Основная MENU	Контур 1, Отопление		Контур 2, ГВС	
	Но- мер ID	Функция	Но- мер ID	Функция
Обзор влияний	T под. треб.	Огранич. обратн. Параллельная Огр. расх./мощн. Праздники Внеш. перекл. Натоп Время натопа Ведом., запрос Стоп отопление Приоритет ГВС		Огранич. обратн. Огр. расх./мощн. Праздники Внеш. перекл. Антибактерия

Руководство по эксплуатации ECL Comfort 310, приложение A368

Навигация, приложения A368.1 и A368.3; Общие настройки регулятора (* только A368.3)

Основная MENU	Общие настройки регулятора	
	Номер ID	Функция
Время и дата		Изменяемый
Настройка*		S11, S13 ... S16 датчик давл.
Праздники		Изменяемый
Обзор входов		Т нар. Т под. отопл. Т под. ГВС Т обр. отопл. Т обр. ГВС Статическое давление S11, S13 ... S16 давление* Статус S7, S8, S9, S12*
Архив (датчики)	Т нар. Т под. & Треб. ГВС под. & Треб Т обр. отопл. и огранич. Т обр. & огр. ГВС Статич. давлен.	Архив сегодня Архив вчера Архив за 2 дня Архив за 4 дня
Выбор выхода		M1, P1, P2, M2, P3, P5, V1, P4, P7*, A1
Авария	Цифровой S9 Цифровой S12* Обзор аварий	Значение аварии Задержка Цифровой S9, цифровой S12
Функции ключа	Новое приложение	Удалить приложение
	Приложение	
	Заводские	Системные Пользовательские настройки Переход к заводским
	Копировать	В Системные настройки Пользовательские настройки Начать копирование
Система	Обзор ключа	
	Версия ECL	Кодовый № Оборудование Прогр. обеспечение № сборки Серийный № MAC Дата произв.
	Расширение	
	Ethernet	
	Конфиг. портала	Изменяемый
	M-bus конфиг.	Изменяемый
	Тепловычислители	Изменяемый
	Необработанные	Изменяемый
	Авария	
	Дисплей	60058 Подсветка 60059 Контрастность
	Коммуникации	2048 ECL485 адр. 38 Modbus Адрес 39 Скорость 2150 Сервис. pin 2151 Внеш. сброс
	Язык	2050 Язык

Руководство по эксплуатации ECL Comfort 310, приложение A368

Навигация, приложения A368.2 и A368.4, контур 1 и 2

Основная		Контур 1, отопление		Контур 2, ГВС	
		Иден-тифи-каци-онный номер	Функция	Иден-тифи-каци-онный номер	Функция
MENU					
График			Изменяемый		Изменяемый
Настройка	Температура подачи	11178	Отопительный график Т макс.	12178	Т макс.
		11177	Т мин.	12177	Т мин.
		11300	Т макс. сети X2		
		11301	Т под. макс. Y2		
		11302	Т мин. сети X1		
		11303	Т под. мин. Y1		
		11004	Треб Т		
	Огр. обратного			12030	Ограничение
		11031	Т нар. макс. X1		
		11032	Огр. мин. Y1		
		11033	Т нар. мин. X2		
		11034	Огр. макс. Y2		
		11035	Макс. влияние	12035	Макс. влияние
		11036	Мин. влияние	12036	Мин. влияние
		11037	Время оптимиз.	11037	Время оптимиз.
		11085	Приоритет	12085	Приоритет
		11029	ГВС, обрат. Т огр.		
		11028	Пост. Т, обр. Т огр.		
	Огранич. расхода /мощности		Тек. значение		Тек. значение
			Ограничение	12111	Ограничение
		11119	Т нар. макс. X1		
		11117	Огр. мин. Y1		
		11118	Т нар. мин. X2		
		11116	Огр. макс. Y2		
		11112	Время оптимиз.	12112	Время оптимиз.
		11113	Константа фильтра	12113	Константа фильтра
		11109	Тип входа	12109	Тип входа
		11115	Единицы измер.	12115	Единицы измер.
	Оптимизация	11011	Автооткл.		
		11012	Натоп		
		11013	Время натопа		
		11014	Оптимизация		
		11026	Задержка откл.		
		11021	Полный останов		
		11179	Откл. отопл. летом		
		11043	Параллельная работа		
	Параметры упр.	11174	Защита привода	12173	Автонастройка
		11184	Зона пропорц.	12174	Защита привода
		11185	Время интегрир.	12184	Зона пропорц.
		11186	Время работы	12185	Время интегрир.
		11187	Нейтральн. зона	12186	Время работы
		11189	Мин. импульс	12187	Нейтральн. зона
				12189	Мин. импульс

Руководство по эксплуатации ECL Comfort 310, приложение A368

Навигация, приложения A368.2 и A368.4, контур 1 и 2, продолжение

Основная MENU		Контур 1, Отопление		Контур 2, ГВС	
		Но- мер ID	Функция	Но- мер ID	Функция
Настройки	Управление насосом	11314	Время задержки	12314	Время задержки
		11310	Время повтора	12310	Время повтора
		11313	Стабилизац.	12313	Стабилизац.
		11311	Смена, длит.	12311	Смена, длит.
		11312	Время смены	12312	Время смены
		11022	Тренир. P	12022	Тренир. P
	Подпитка		Давление		
		11327	Тип входа		
		11323	Длительность		
		11321	Треб. давлен.		
		11322	Разница давл.		
		11320	Тренир. P		
		11325	Задержка кл.		
		11326	Кол. насосов		
		11316	Сброс аварии		
	Приложение	11017	Смещение		
		11500	Передать T треб.	12500	Передать T треб.
		11023	Тренир. M	12023	Тренир. M
		11052	Приоритет ГВС		
		11077	T нар. вкл. P	12077	T нар. вкл. P
		11078	T под. вкл. P	12078	T под. вкл. P
		11093	T защиты от замерзания	12093	T защиты от замерзания
		11141	Внеш. вход	12141	Внеш. вход
		11142	Тип режима	12142	Тип режима
	Отоп срезка	11393	Лето старт, день		
		11392	Лето старт, мес		
		11179	Откл. отопл.		
		11395	Лето, фильтр		
		11397	Зима старт, день		
		11396	Зима старт, мес		
		11398	Зима, срезка		
		11399	Зима, фильтр		
	Антибактерия				День
					Время начала
					Длительность
					Треб. T
Праздники			Изменяемый		Изменяемый
Авария	Измерение T	11147	Макс. разница	12147	Макс. разница
		11148	Мин. разница	12148	Мин. разница
		11149	Задержка	12149	Задержка
		11150	T аварии мин.	12150	T аварии мин.
	Сброс аварии	11315	Циркул. насосы	12315	Циркул. насосы
		11324	Подпитка		
	Обзор аварий		Изменяемый		Изменяемый

Руководство по эксплуатации ECL Comfort 310, приложение A368

Навигация, приложения A368.2 и A368.4, контур 1 и 2, продолжение

Основная MENU	Контур 1, Отопление		Контур 2, ГВС	
	Но- мер ID	Функция	Но- мер ID	Функция
Обзор влияний	T под. треб.	Огранич. обратн. Параллельная Огр. расх./мощн. Праздники Внеш. перекл. Натоп Время натопа Ведом., запрос Стоп отопление Приоритет ГВС		Огранич. обратн. Огр. расх./мощн. Праздники Внеш. перекл. Антибактерия

Руководство по эксплуатации ECL Comfort 310, приложение A368

Навигация, приложения A368.2 и A368.4, Общие настройки регулятора (* только A368.4)

Основная MENU		Общие настройки регулятора		
		Номер ID	Функция	
Время и дата		Изменяемый		
Настройка*		S11, S13 ... S16 датчик давл.		
Праздники		Изменяемый		
Обзор входов		Т нар. Т подача Т под. отопл. Т под. ГВС Т обр. отопл. Т обр. ГВС Статич. давлен. S11, S13 ... S16 давление* Статус S7, S8, S9, S12*		
Архив (датчики)	Т нар. Т подача Тпод. & Треб. ГВС под. & Треб Т обр. отопл. и огранич. Т обр. ГВС и огранич. Статич. давлен.	Архив сегодня Архив вчера Архив за 2 дня Архив за 4 дня		
Выбор выхода		M1, P1, P2, M2, P3, P5, V1, P4, P7*, A1		
Авария	Цифровой S9 Цифровой S12* Обзор аварий	Значение аварии Задержка Цифровой S9, цифровой S12		
Функции ключа	Новое приложение	Удалить приложение		
	Приложение			
	Заводские	Системные Пользовательские настройки Переход к заводским		
	Копировать	В Системные настройки Пользовательские настройки Начать копирование		
Система	Обзор ключа			
	Версия ECL	Кодовый № Оборудование Прогр. обеспечение № сборки Серийный № MAC Дата произв.		
	Расширение			
	Ethernet			
	Конфиг. портала	Изменяемый		
	M-bus конфиг.	Изменяемый		
	Тепловычислители	Изменяемый		
	Необработанные	Изменяемый		
	Авария			
	Дисплей	60058	Подсветка	
		60059	Контрастность	
	Коммуникации	2048	ECL485 адр.	
		38	Modbus Адрес	
		39	Скорость	
	2150	Сервис. pin		
	2151	Внеш. сброс		
Язык	2050	Язык		

Руководство по эксплуатации ECL Comfort 310, приложение A368

Навигация, приложения A368.5 и A368.6, контур 1 и 2

Основная		Контур 1, отопление		Контур 2, ГВС	
		Иден-тифи-каци-онный номер	Функция	Иден-тифи-каци-онный номер	Функция
MENU					
График			Изменяемый		Изменяемый
Настройка	Температура подачи		Отопительный график		
		11178	Т макс.	12178	Т макс.
		11177	Т мин.	12177	Т мин.
		11004	Треб Т		
	Огр. обратного			12030	Ограничение
		11031	Т нар. макс. X1		
		11032	Огр. мин. Y1		
		11033	Т нар. мин. X2		
		11034	Огр. макс. Y2		
		11035	Макс. влияние	12035	Макс. влияние
		11036	Мин. влияние	12036	Мин. влияние
		11037	Время оптимиз.	11037	Время оптимиз.
		11085	Приоритет	12085	Приоритет
		11029	ГВС, обрат. Т огр.		
		11028	Пост. Т, обр. Т огр.		
	Огранич. расхода /мощности		Тек. значение		Тек. значение
			Ограничение	12111	Ограничение
		11119	Т нар. макс. X1		
		11117	Огр. мин. Y1		
		11118	Т нар. мин. X2		
		11116	Огр. макс. Y2		
		11112	Время оптимиз.	12112	Время оптимиз.
		11113	Константа фильтра	12113	Константа фильтра
		11109	Тип входа	12109	Тип входа
		11115	Единицы измер.	12115	Единицы измер.
	Оптимизация	11011	Автооткл.		
		11012	Натоп		
		11013	Время натопа		
		11014	Оптимизация		
		11026	Задержка откл.		
		11021	Полный останов		
		11179	Откл. отопл. летом		
		11043	Параллельная работа		
	Параметры упр.			12173	Автонастройка
		11174	Защита привода	12174	Защита привода
		11184	Зона пропорц.	12184	Зона пропорц.
		11185	Время интегрир.	12185	Время интегрир.
		11186	Время работы	12186	Время работы
		11187	Нейтральн. зона	12187	Нейтральн. зона
		11189	Мин. импульс	12189	Мин. импульс

Руководство по эксплуатации ECL Comfort 310, приложение A368

Навигация, приложения A368.5 и A368.6, контур 1 и 2, продолжение (* только A368.5)

Основная MENU		Контур 1, Отопление		Контур 2, ГВС		
		Но- мер ID	Функция	Но- мер ID	Функция	
Настройки	Управление насосом	11314	Время задержки	12314	Время задержки*	
		11310	Время повтора	12310	Время повтора*	
		11313	Стабилизац.	12313	Стабилизац.*	
		11311	Смена, длит.	12311	Смена, длит.*	
		11312	Время смены	12312	Время смены*	
		11022	Тренир. P	12022	Тренир. P*	
	Подпитка			Давление		
			11327	Тип входа		
			11323	Длительность		
			11321	Треб. давлен.		
		11322	Разница давл.			
		11320	Тренир. P			
		11325	Задержка кл.			
		11326	Кол. насосов			
	11316	Сброс аварии				
Приложение		11017	Смещение			
		11500	Передать T треб.	12500	Передать T треб.	
		11023	Тренир. M	12023	Тренир. M	
		11052	Приоритет ГВС			
		11077	T нар. вкл. P	12077	T нар. вкл. P	
		11078	T под. вкл. P	12078	T под. вкл. P	
		11093	T защиты от замерзания	12093	T защиты от замерзания	
		11141	Внеш. вход	12141	Внеш. вход	
		11142	Тип режима	12142	Тип режима	
Отоп срезка		11393	Лето старт, день			
		11392	Лето старт, мес			
		11179	Откл. отопл.			
		11395	Лето, фильтр			
		11397	Зима старт, день			
		11396	Зима старт, мес			
		11398	Зима, срезка			
		11399	Зима, фильтр			
Водосчетчик*			Потреб.			
		11513	Знач. импульса			
		11514	Задать			
Антибактерия					День	
					Время начала	
					Длительность	
					Треб. T	
Праздники			Изменяемый		Изменяемый	
Авария	Измерение T	11147	Макс. разница	12147	Макс. разница	
		11148	Мин. разница	12148	Мин. разница	
		11149	Задержка	12149	Задержка	
		11150	T аварии мин.	12150	T аварии мин.	
	Сброс аварии*	11315	Циркул. насосы*	12315	Циркул. насосы*	
	11324	Подпитка*				
Обзор аварий		Изменяемый		Изменяемый		

Руководство по эксплуатации ECL Comfort 310, приложение A368

Навигация, приложения A368.5 и A368.6, контур 1 и 2, продолжение

Основная MENU	Контур 1, Отопление		Контур 2, ГВС	
	Но- мер ID	Функция	Но- мер ID	Функция
Обзор влияний Т под. треб.		Огранич. обратн. Параллельная Огр. расх./мощн. Праздники Внеш. перекл. Натоп Время натопа Ведом., запрос Стоп отопление Приоритет ГВС		Огранич. обратн. Огр. расх./мощн. Праздники Внеш. перекл. Антибактерия

Руководство по эксплуатации ECL Comfort 310, приложение A368

Навигация, приложения A368.5 и A368.6, Общие настройки регулятора (* только A368.5)

Основная MENU	Общие настройки регулятора	
	Номер ID	Функция
Время и дата		Изменяемый
Настройка*		S14, S15, S16 датчик давл.
Праздники		Изменяемый
Обзор входов		Т нар. Т под. отопл. Т обр. отопл. Т обр. отопл. втор. Т под. ГВС Т обр. ГВС Циркул. обр Т Статич. давлен. S14, S15, S16 давление* Статус S7, S8*, S9, S12* Потреб.*
Архив (датчики)	Т нар. Тпод. & Треб. Тобр. & Огранич. Т обр. отопл. втор. ГВС под. & Треб ГВС обр. & Огранич Циркул. обр Т Статич. давлен.	Архив сегодня Архив вчера Архив за 2 дня Архив за 4 дня
Выбор выхода		M1, P1, P2, M2, P3, P5, V1, P4, P7*, A1
Авария	Цифровой S9 Цифровой S12* Обзор аварий	Значение аварии Задержка Цифровой S9, цифровой S12
Функции ключа	Новое приложение	Удалить приложение
	Приложение	
	Заводские	Системные Пользовательские настройки Переход к заводским
	Копировать	В Системные настройки Пользовательские настройки Начать копирование
Обзор ключа		

Руководство по эксплуатации ECL Comfort 310, приложение A368

Навигация, приложения A368.5 и A368.6, Общие настройки регулятора (* только A368.5)

Основная MENU		Общие настройки регулятора	
		Но- мерID	Функция
Система	Версия ECL		Кодовый N Оборудование Прогр. обеспечение N сборки Серийный № MAC Дата произв.
	Расширение		
	Ethernet		
	Конфиг. портала		Изменяемый
	M-bus конфиг.		Изменяемый
	Тепловычислители		Изменяемый
	Необработанные входн. данные		Изменяемый
	Авария		
	Дисплей	60058	Подсветка
		60059	Контрастность
	Коммуникации	2048	ECL485 адр.
		38	Modbus Адрес
		39	Скорость
	2150	Сервис pin	
	2151	Внеш. сброс	
Язык	2050	Язык	

3.0 Ежедневное использование

3.1 Переход по меню

Перемещение по дисплею регулятора осуществляется путем вращения поворотной кнопки влево или вправо до требуемого положения (⊙).

Поворотная кнопка имеет встроенный ускоритель операций. Чем быстрее вы вращаете поворотную кнопку, тем быстрее она достигает предельных значений любого широкого диапазона настроек.

Индикатор положения в дисплее (▶) всегда отображает положение курсора.

Нажмите поворотную кнопку, чтобы подтвердить свой выбор (⊙).

Примеры экранов дисплея приведены из двухконтурной системы: Один контур отопления (♣) и один контур горячего водоснабжения (♣). Примеры могут отличаться от вашей системы.

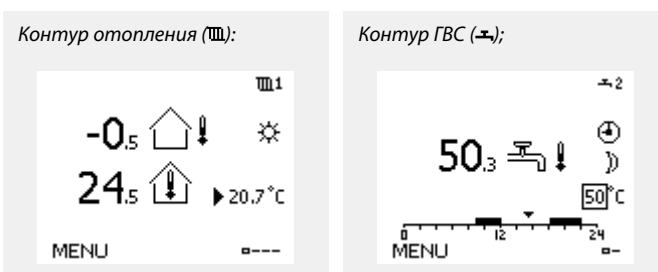

Некоторые основные настройки, применимые ко всему регулятору, находятся в отдельной части регулятора.

Переход к «Общим настройкам регулятора»:

Действие:	Цель:	Примеры:
	Выберите «МЕНЮ» в любом контуре	MENU
	Подтвердите	
	Выберите переключатель контуров в правом верхнем углу дисплея.	
	Подтвердите	
	Выберите «Общие настройки регулятора»	
	Подтвердите	



3.2 Чтение дисплея регулятора

В данном разделе дано общее описание функции для ECL Comfort серии 210 / 296 / 310. Представленные данные являются типичными и не зависят от варианта применения. Они могут отличаться от данных в вашем случае.

Выбор избранного вида

Избранным видом является тот, который пользователь выбрал как вид по умолчанию. Избранный вид отображает информацию по температурам или агрегатам, за которыми пользователь желает вести наблюдение.

Если диск не вращался в течение 20 минут, регулятор автоматически переходит на вид, выбранный по умолчанию.



Для смены видов: Поворачивайте диск пока не дойдете до выбора вида (---) в нижней правой части экрана. Нажмите на диск и поверните для выбора избранного вида. Еще раз нажмите на диск.

Контур отопления III

Дисплей обзора 1 выводит следующие данные: текущая температура наружного воздуха, режим регулятора, текущая комнатная температура, требуемая комнатная температура.

Дисплей обзора 2 выводит следующие данные: текущая температура наружного воздуха, тенденция изменения температуры наружного воздуха, режим регулятора, макс. и мин. температура наружного воздуха с полуночи, а также требуемая комнатная температура.

Дисплей обзора 3 выводит следующие данные: дата, текущая температура наружного воздуха, режим регулятора, время, требуемая комнатная температура, а также отображается график комфортной температуры на текущий день.

Дисплей обзора 4 выводит следующие данные: состояние контролируемых компонентов, текущая температура подачи, (требуемая температура подачи), режим регулятора, температура обратки (значение ограничения), влияние на требуемую температуру подачи.

Примечание.

Значение фактической температуры подачи должно присутствовать, в противном случае регулирующий клапан контура закроется.

В зависимости от выбранного дисплея дисплеи обзора для контура отопления выводят следующие данные:

- фактическая температура наружного воздуха (-0.5);
- режим регулятора (*);
- фактическая комнатная температура (24.5);
- требуемая комнатная температура (20.7 °C);
- тенденция изменения температуры наружного воздуха (↗ → ↘);
- мин. и макс. температура наружного воздуха с полуночи (↕);
- дата (23.02.2010);
- время (7:43);
- график комфортной температуры для текущего дня (0 - 12 - 24);
- состояние управляемых компонентов (M2, P2);
- фактическая температура подачи (49 °C), (требуемая температура подачи (31));
- температура обратки (24 °C) (предельная температура (50)).

Дисплей обзора 1:

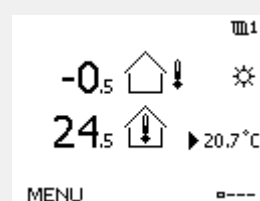

Дисплей обзора 2:

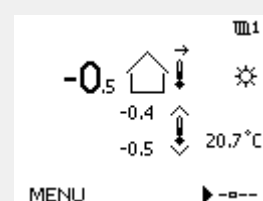

Дисплей обзора 3:

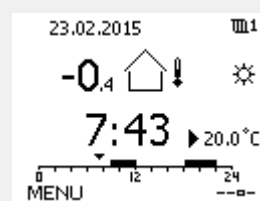

Дисплей обзора 4:

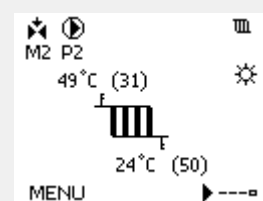

Пример дисплея обзора с индикатором влияния:

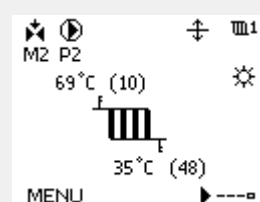



Необходимо обязательно установить требуемую комнатную температуру, даже если датчик комнатной температуры или устройство дистанционного управления не подсоединен.



Если вместо температуры отображается
 "- -" соответствующий датчик не подсоединен.
 "- - -" короткое замыкание соединения датчика.

Контур ГВС

Дисплей обзора 1 выводит следующие данные:
 текущая температура ГВС, режим регулятора, требуемая температура ГВС, а также расписание на текущий день.

Дисплей обзора 2 выводит следующие данные:
 состояние контролируемых компонентов, текущая температура ГВС, (требуемая температура ГВС), режим регулятора, температура обратки (значение ограничения), влияние на требуемую температуру ГВС.

В зависимости от выбранного дисплея дисплеи обзора для контура ГВС выводят следующие данные:

- текущая температура ГВС (50.3)
- режим регулятора (☼)
- требуемая температура ГВС (50 °C)
- расписание на текущий день (0 - 12 - 24)
- состояние контролируемых компонентов (M1, P1)
- текущая температура ГВС (50 °C), (требуемая температура ГВС (50))
- температура обратки (- - °C) (температура ограничения (30))

Дисплей обзора 1:

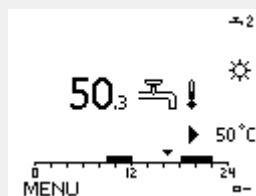

Дисплей обзора 2:

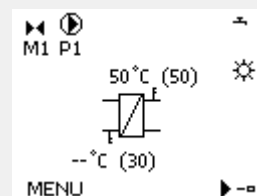

Пример дисплея обзора с индикатором влияния:

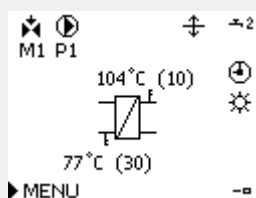

Установка требуемой температуры

В зависимости от выбранного контура и режима работы, можно ввести все настройки по дням прямо на дисплеях состояния (обозначения символов см. на след.стр.).

Руководство по эксплуатации ECL Comfort 310, приложение A368

Установка требуемой комнатной температуры

Задать требуемую комнатную температуру можно прямо на обзорном дисплее контура отопления.

Действие:	Цель:	Примеры:
	Требуемая комнатная температура	20.5
	Подтвердите	
	Установите требуемую температуру воздуха в помещении	21.0
	Подтвердите	

На обзорном дисплее отображается температура наружного воздуха, текущая и требуемая комнатная температура.

На примере дисплея изображен режим комфорта. Для изменения требуемой комнатной температуры в режиме экономии, выберите переключатель режимов и установите режим экономии.

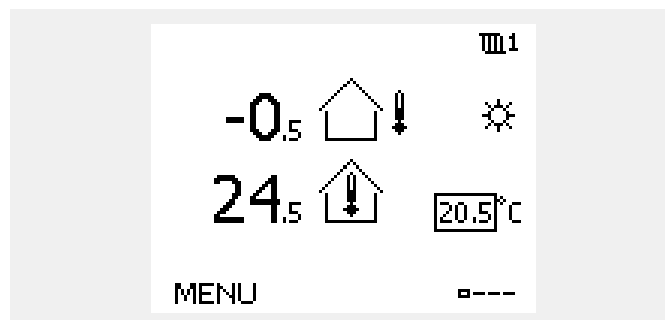

Необходимо обязательно установить требуемую комнатную температуру, даже если датчик комнатной температуры или устройство дистанционного управления не подсоединен.

Установка требуемой температуры ГВС

Задание требуемой температуры ГВС производится на экранах обзора контура ГВС.

Действие:	Цель:	Примеры:
	Требуемая температура ГВС	50
	Подтвердите	
	Установите требуемую температуру ГВС	55
	Подтвердите	

Кроме информации о требуемой и действительной температуре ГВС на данном экране отображается сегодняшняя программа работы.



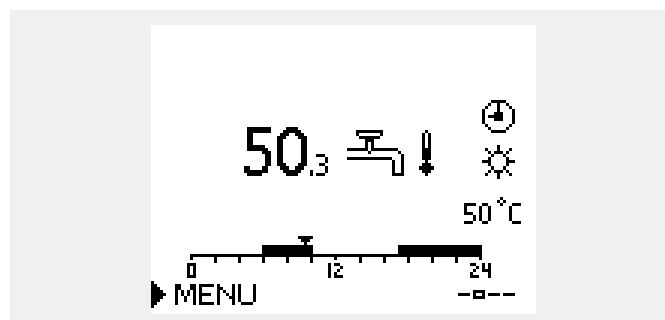

На примере экрана показано, что в текущий момент времени регулятор ECL Comfort работает по программе и в режиме комфорта.



Настройка заданной комнатной температуры, ECA 30 / ECA 31

Заданная комнатная температура может быть настроена такой же, что и в регуляторе. Тем не менее, на дисплее могут быть представлены другие символы (см. «Что означают данные символы?»).



С помощью ECA 30 / ECA 31 Вы можете временно переключить заданную комнатную температуру, установленную в регуляторе, с помощью функций переключения:    

3.3 Общий обзор: Что означают данные символы?

Символ	Описание	
	Т нар.	Температура
	Относительная влажность в помещении	
	Комнатная температура	
	Температура ГВС	
	Индикатор положения	
	Режим работы по расписанию	Режим
	Режим комфорта	
	Режим энергосбережения	
	Режим защиты от замерзания	
	Ручной режим	
	Режим ожидания	
	Режим охлаждения	
	Активный выбор выхода	
	Оптимизированное время начала или окончания	
	Отопление	Контур
	Охлаждение	
	ГВС	
	Общие настройки регулятора	
	Насос включен	Управляемый компонент
	Насос выключен	
	Привод открывается	
	Привод закрывается	
	Привод, аналоговый сигнал управления	
	Скорость насоса	

Символ	Описание
	Авария
	Письмо
	событие
	Мониторинг подключения датчика температуры
	Переключатель дисплеев
	Макс. и мин. значения
	Изменение температуры наружного воздуха
	Датчик скорости ветра
	Датчик не подключен или не используется
	Короткое замыкание в цепи датчика
	Закрепленный день комфорта (праздники)
	Активное воздействие
	Отопление включено
	Охлаждение включено

Дополнительные символы, ECA 30 / 31:

Символ	Описание
	Блок дистанционного управления ECA
	Адрес подключения (ведущее устройство: 15, ведомые устройства: 1 -9)
	Выходной
	Праздник
	Отдых (расширенный период комфорта)
	Пониженная мощность (расширенный период экономии)



В ECA 30 / 31 отображаются только те символы, которые соответствуют приложению в регуляторе.

3.4 Контроль температур и компонентов системы

В данном разделе дано общее описание функции для ECL Comfort серии 210 / 296 / 310. Представленные данные являются типичными и не зависят от варианта применения. Они могут отличаться от данных в вашем случае.

Контур отопления

Дисплей обзора контура отопления обеспечивает быстрое отображение текущих и заданных температур, а также текущего состояния компонентов системы.

Пример дисплея:

49 °C	Температура подачи
(31)	Заданная температура подачи
24 °C	Температура обратки
(50)	Ограничение температуры обратки

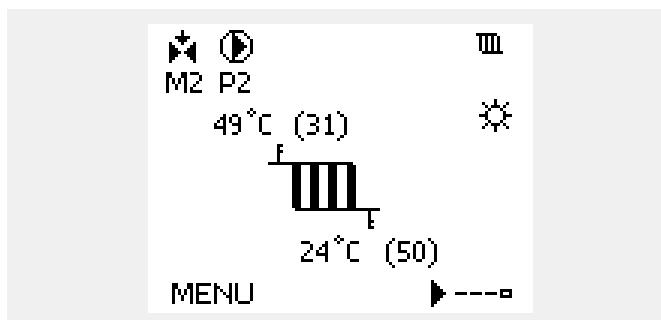

Контур ГВС

Дисплей обзора контура ГВС обеспечивает быстрое отображение текущих и заданных температур, а также текущего состояния компонентов системы.

Пример дисплея (теплообменник):

50 °C	Температура подачи
(50)	Заданная температура подачи
- -	Температура обратки: датчик не подключен
(30)	Ограничение температуры обратки

Пример дисплея с теплообменником:

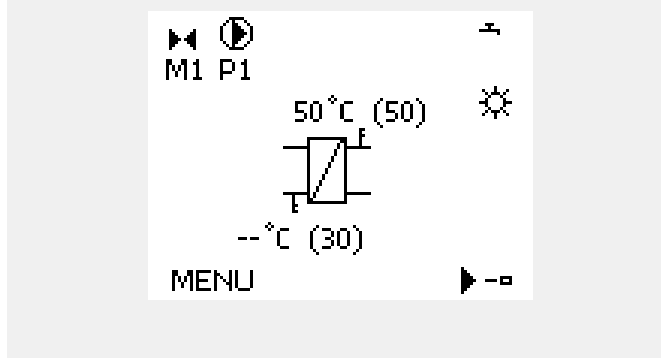

Обзор входа

Другим способом получения быстрого обзора измеряемых температур является «Обзор входов», который виден в общих настройках регулятора (информацию о том, как войти в общие настройки регулятора, см. в разделе «Введение в общие настройки регулятора».)

Поскольку данный обзор (см. пример дисплея) указывает только измеренные текущие температуры, то он только для чтения.

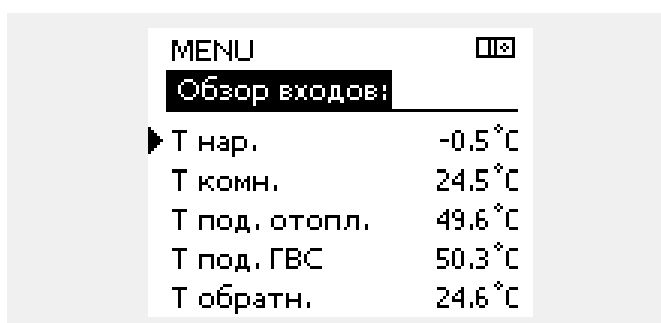

3.5 Обзор влияния

В данном разделе дано общее описание функции для ECL Comfort серии 210 / 296 / 310. Представленные данные являются типичными и не зависят от варианта применения. Они могут отличаться от данных в вашем случае.

В меню дан обзор влияний на расчет требуемой температуры подачи. Она отличается в разных вариантах применения, параметры которых перечислены. Она пригодится также в случае обслуживания для объяснения непредвиденных ситуаций или температур.

Если один или несколько параметров оказывают влияние (корректируют) на заданную температуру подачи, такое влияние показывается маленькой стрелкой, направленной вниз, вверх или двойной стрелкой:

Стрелка вниз:

Данный параметр уменьшает заданную температуру подачи.

Стрелка вверх:

Данный параметр увеличивает заданную температуру подачи.

Двойная стрелка:

Данный параметр осуществляет перенастройку (например, праздничные дни).

Прямая линия:

Активное влияние отсутствует.

В примере стрелка направлена вниз рядом с параметром "Огр. комнатной". Это значит, что текущая температура воздуха в помещении выше заданной температуры воздуха в помещении, что, в свою очередь, приводит к уменьшению заданной температуры подачи теплоносителя.

Пример дисплея обзора с индикатором влияния:

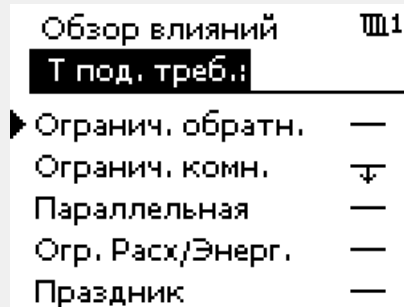
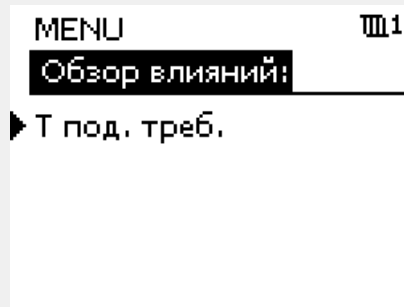
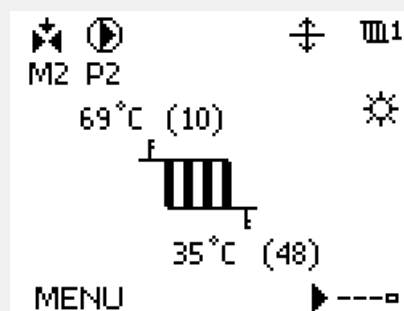

3.6 Ручное управление

В данном разделе дано общее описание функции для ECL Comfort серии 210 / 296 / 310. Представленные данные являются типичными и не зависят от варианта применения. Они могут отличаться от данных в вашем случае.

Возможно ручное управление установленными компонентами.

Ручное управление может быть выбрано только в избранных дисплеях, где видны символы управляемых компонентов (клапан, насос и т. д.).

Действие:	Цель:	Примеры:
	Выберите переключатель режимов	
	Подтвердите	
	Выберите режим ручного управления	
	Подтвердите	
	Выберите насос	
	Подтвердите	
	Включите насос	
	Выключите насос	
	Подтвердите режим насоса	
	Выберите регулирующий клапан с электроприводом	
	Подтвердите	
	Откройте клапан	
	Остановите открытие клапана	
	Закройте клапан	
	Остановите закрытие клапана	
	Подтвердите режим клапана	

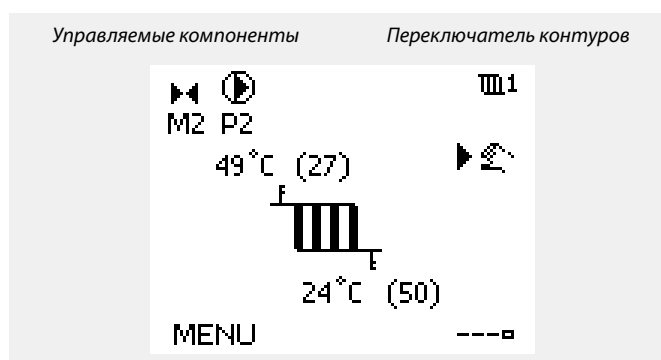

При ручном управлении:

- Все функции управления выключены
- Выбор выхода невозможен
- Защита от замерзания выключена

Если для одного контура выбрано ручное управление, то оно автоматически выбирается для всех контуров!

Для того чтобы выйти из ручного управления, используйте переключатель режимов для выбора желаемого режима. Нажмите на диск.

Ручное управление обычно используется при вводе установки в эксплуатацию. Управляемые компоненты, клапан, насос и т. д. могут регулироваться для обеспечения надлежащего функционирования.

3.7 Расписание

3.7.1 Установите свой график

В данном разделе дано общее описание графика для ECL Comfort серии 210 / 296 / 310. Представленные данные являются типичными и не зависят от варианта применения. Они могут отличаться от данных в вашем случае. В некоторых применениях может быть больше одного графика. Дополнительные графики находятся в общих настройках регулятора.

Руководство по эксплуатации ECL Comfort 310, приложение A368

График состоит из 7-дневной недели:

- П = Понедельник
- В = Вторник
- С = Среда
- Ч = Четверг
- П = Пятница
- С = Суббота
- В = Воскресенье

График показывает время начала и окончания комфортного периода (контур отопления и контур ГВС) для каждого дня недели.

Изменение графика:

Действие:	Цель:	Примеры:
	Выберите пункт «МЕНЮ» на любом дисплее обзора.	MENU
	Подтвердите	
	Подтвердите выбор пункта «График»	
	Выбор дня для изменения	▶
	Подтвердите*	Ч
	Перейти к Начало1	
	Подтвердите	
	Установите время	
	Подтвердите	
	Переход к Окончание1, Начало2 и т.д.	
	Возврат в «МЕНЮ»	MENU
	Подтвердите	
	В меню «Сохранение» выберите «Да» или «Нет»	
	Подтвердите	

* Можно отметить сразу несколько дней.

Введенные значения времени начала и окончания будут действовать для всех отмеченных дней (в данном примере, это четверг и суббота).

Максимально на один день позволяет задать до 3 комфортных периодов. Для удаления комфортного периода следует установить одинаковое значение времени начала и окончания.

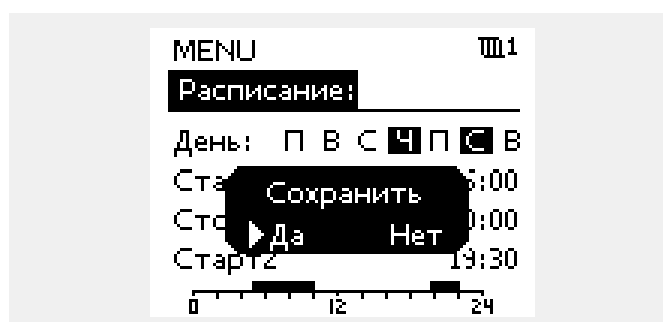
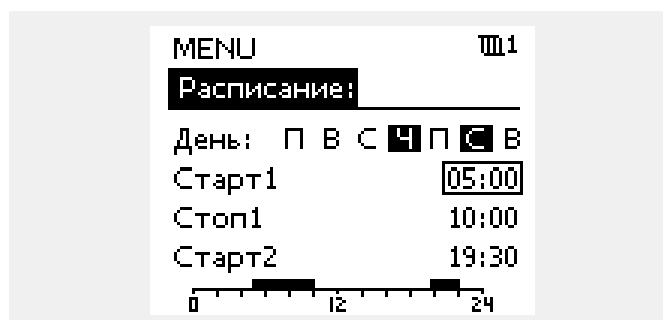
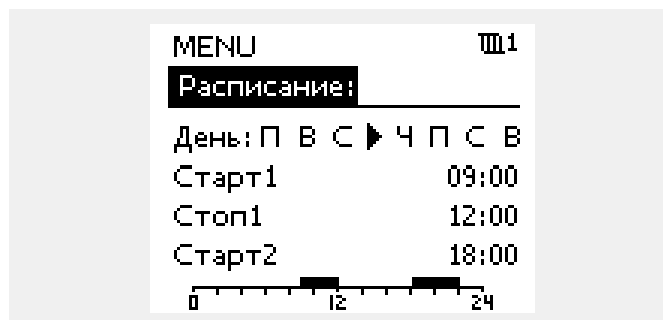

Каждый контур обладает отдельным графиком. Для выбора другого контра, перейдите на начальный экран, и, поворачивая диск, выберите необходимый контур.

Время начала и окончания изменяется с шагом в полчаса (30 мин.).

Руководство по эксплуатации ECL Comfort 310, приложение A368

4.0 Обзор настроек

В пустых столбцах рекомендуется записывать все производимые изменения параметров.

Настройки	ID	Стр-а-ница	Заводские установки контура(ов)	
			1	2
Отопительный график		69		
Тек. значение (текущий расход или мощность)		80		
Давление		99		
День		121		
Время начала		121		
Треб Т		122		
S11, S13 ... S16 датчик давл.		125		
Расширенная настройка «Откл. отопления»		112		
Расширенная настройка «Откл. зимой»		112		
Треб Т	1x004	71		
Автооткл. (поддерж. температуры в зависимости от темп. наруж. воздуха)	1x011	84		
Натоп	1x012	85		
Время натопа (требуемое время натопа)	1x013	86		
Смещение	1x017	105		
Полный останов	1x021	87		
Тренир. Р (тренировка насоса)	1x022	96		
Тренир. М (прогон клапана)	1x023	105		
Задержка откл. (оптимизированное время останова)	1x026	88		
Пост.Т, обр. Т лим. (Режим постоянной температуры, ограничение температуры в обратном трубопроводе)	1x028	75		
ГВС (горячее водоснабжение), обр. Т огр.	1x029	75		
Ограничение (ограничение температуры обратки)	1x030	75		
Т обрат. мин. Y1 (ограничение температуры обратки, Т обрат. мин., ось Y)	1x032	76		
Т нар. мин. X2 (ограничение температуры обратки, Т нар. мин., ось X)	1x033	76		
Т обрат. макс. Y2 (ограничение температуры обратки, Т обрат. макс., ось Y)	1x034	76		
Макс. влияние (ограничение температуры обратки – макс. влияние)	1x035	76		
Мин. влияние (ограничение температуры обратки – мин. влияние)	1x036	77		
Время оптимиз. (время оптимизации)	1x037	77		
Параллельная работа	1x043	88		
Приоритет ГВС (закрытый клапан / норм. работа)	1x052	106		
Т нар. вкл. Р (циркуляционный насос, температура защиты от замерзания)	1x077	106		
Т под. вкл. Р (нагрузка отопления)	1x078	106		
Приоритет (приоритет для ограничения температуры обратки)	1x085	77		
Т защиты (температура защиты от замерзания)	1x093	106		

Настройки	ID	Стр-а-ница	Заводские установки контура(ов)	
			1	2
Тип входа	1x109	80		
Ограничение (значение ограничения)	1x111	80		
Время оптимиз. (время оптимизации)	1x112	81		
Константа фильтра	1x113	81		
Единицы измер.	1x115	81		
Т обрат. макс. Y2 (ограничение расхода / мощности, Т обрат. макс., ось Y)	1x116	82		
Т обрат. мин. Y1 (ограничение расхода / мощности, Т обрат. мин, ось Y)	1x117	82		
Т нар. макс. X1 (ограничение расхода / мощности, Т нар. макс., ось X)	1x119	82		
Внеш. вход (внешний переключатель блокировки автоматического управления)	1x141	107		
Тип режима (режим внешнего переключения)	1x142	107		
Макс. разница	1x147	117		
Мин. разница	1x148	118		
Задержка, пример	1x149	118		
Т аварии мин.	1x150	118		
Автонастройка	1x173	92		
Защита привода	1x174	92		
Т мин.	1x177	71		
Т макс.	1x178	71		
Откл. отопл. (ограничение выключения отопления)	1x179	89		
Хр (зона пропорциональности)	1x184	92		
Tn (постоянная времени интегрирования)	1x185	93		
Время работы (продолжительность работы регулирующего клапана с электроприводом)	1x186	93		
Nz (нейтральная зона)	1x187	93		
Мин. импульс (мин. импульс, редукторный электропривод)	1x189	93		
Т макс. сети X2 (макс. значение температуры в первичном контуре)	1x300	71		
Т верх. под. макс. Y2 (верхнее значение макс. границы)	1x301	72		
Т мин. сети X1 (мин. значение температуры в первичном контуре)	1x302	72		
Т нижн. под. макс. Y1 (нижнее значение макс. границы) — A361.2	1x303	72		
Время повтора	1x310	96		
Смена, длит.	1x311	97		
Время смены (время задержки)	1x312	97		
Время стабилизац. (время стабилизац.)	1x313	97		
Время задержки	1x314	98		
Циркул. насосы	1x315	119		
Сброс аварии	1x316	100		
Тренир. P (тренировка насоса)	1x320	100		

Руководство по эксплуатации ECL Comfort 310, приложение A368

Настройки	ID	Стр-а-ница	Заводские установки контура(ов)	
			1	2
Разница давл. (разница переключения)	1x322	101		
Длительность	1x323	101		
Подпитка	1x324	119		
Задержка клапана	1x325	102		
Кол-во насосов	1x326	103		
Тип входа	1x327	103		
Передать Т треб	1x500	109		
Знач. импульса	1x513	114		
Задать	1x514	114		
Modbus адрес.	38	140		
Давление	Чте-ние	101		
Потреб. (A368.5)	Чте-ние	114		

5.0 Настройки

5.1 Введение в настройки

Описания настроек (функций параметров) разделены на группы, используемые в структуре меню регулятора ECL Comfort 210 / 296 / 310. Примеры: «Т подачи», «Огр. комнатной» и т. д. Каждая группа начинается с общего описания.

Описание каждого параметра представлено в цифровой последовательности, связанной с идентификационным номером параметра. Можно найти различия в порядковой последовательности в данной инструкции по эксплуатации и для регуляторов ECL Comfort 210 / 296 / 310.

Некоторые описания параметров относятся к конкретным подтипам приложений. Это означает, что, возможно, вы не увидите соответствующий параметр в фактическом подтипе в регуляторе ECL.

Примечание «См. Приложение ...» относится к приложению в конце данного руководства по эксплуатации, в котором перечислены диапазон настройки параметра и заводские настройки.

Навигационные подсказки (например: MENU > Настройка > Огр. обратного ...) охватывают несколько подтипов.

5.2 Температура подачи

Регулятор ECL Comfort определяет и регулирует температуру подаваемого теплоносителя в зависимости от температуры наружного воздуха. Эта зависимость называется отопительным графиком.

Данный график определяется по 6 координатным точкам. Заданная температура подачи назначается по 6 определенным значениям температуры наружного воздуха.

Показанное ниже значение отопительного графика является приблизительным значением, основанным на реальных параметрах.

Т нар.	Заданная температура подачи			Ваши установки
	A	B	C	
-30 °C	45 °C	75 °C	95 °C	
-15 °C	40 °C	60 °C	90 °C	
-5 °C	35 °C	50 °C	80 °C	
0 °C	32 °C	45 °C	70 °C	
5 °C	30 °C	40 °C	60 °C	
15 °C	25 °C	28 °C	35 °C	

- A:** Пример с системой напольного отопления
- B:** Заводские настройки
- C:** Пример с системой радиаторного отопления (распространенная)

MENU > Настройки > Температура подачи

Отопительный график		
Контур	Диапазон настройки	Заводские настройки
1	0.1 ... 4.0	1.0

График отопления может быть изменен двумя способами:

- Изменение значения наклона (см. примеры отопительного графика на след. стр.)
- Изменены координаты графика

Изменение значения наклона:

С помощью поворотной кнопки введите или измените значение наклона графика (например: 1.0).

Если наклон графика изменен через значение наклона, общей точкой всех графиков будет заданная температура подачи = 24.6 °C при температуре наружного воздуха = 20 °C и заданной комнатной температуре 20.0 °C.

Изменение координат:

С помощью поворотной кнопки введите или измените координаты графика (например: -30,75).

График представляет собой заданную температуру подачи при разной температуре наружного воздуха и при заданной комнатной температуре 20 °C.

При изменении заданной комнатной температуры значение заданной температуры подачи также изменится:
 (Заданная комнат. темп. - 20) × HC × 2.5,
 где «HC» – отопительный график, а «2.5» – константа.

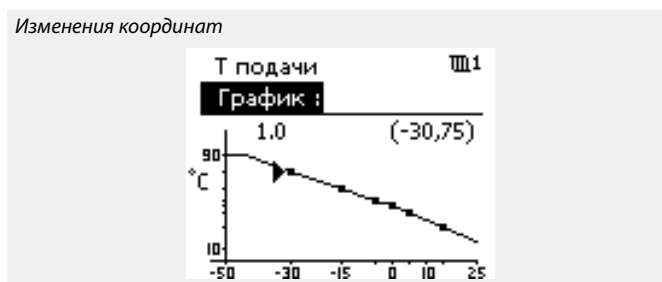
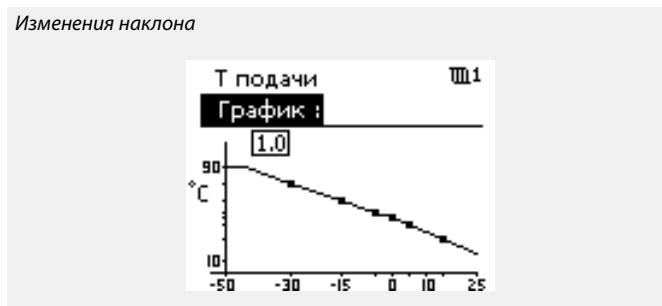
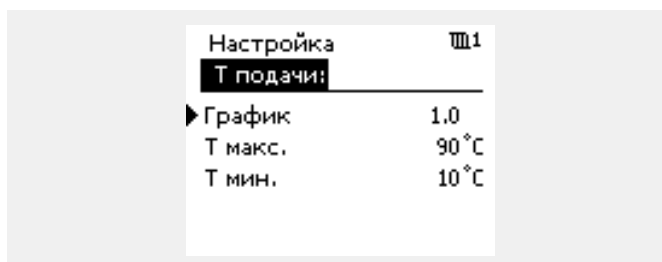
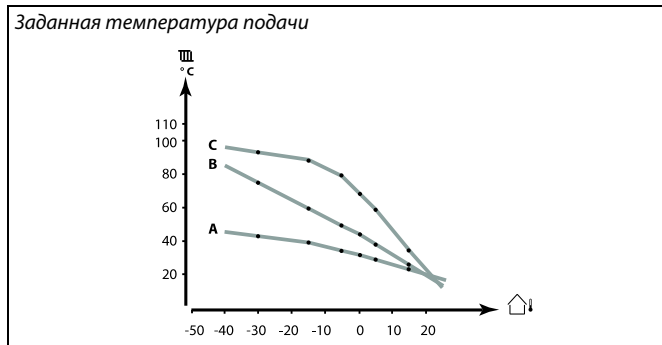

Расчетная температура подачи может изменяться функциями «Натоп», «Время натоп» и т. п.

Пример:

Отопительный график: 1.0
 Заданная темп. подачи: 50 °C
 Заданная комнатная темп.: 22 °C
 Расчет: $(22 - 20) \times 1.0 \times 2.5 = 5$
 Результат:
 Заданная температура подачи будет скорректирована с 50 °C до 55 °C.

Выбор наклона отопительного графика

График представляет собой значения заданной температуры подачи для разных температур наружного воздуха при заданной комнатной температуре 20 °С.

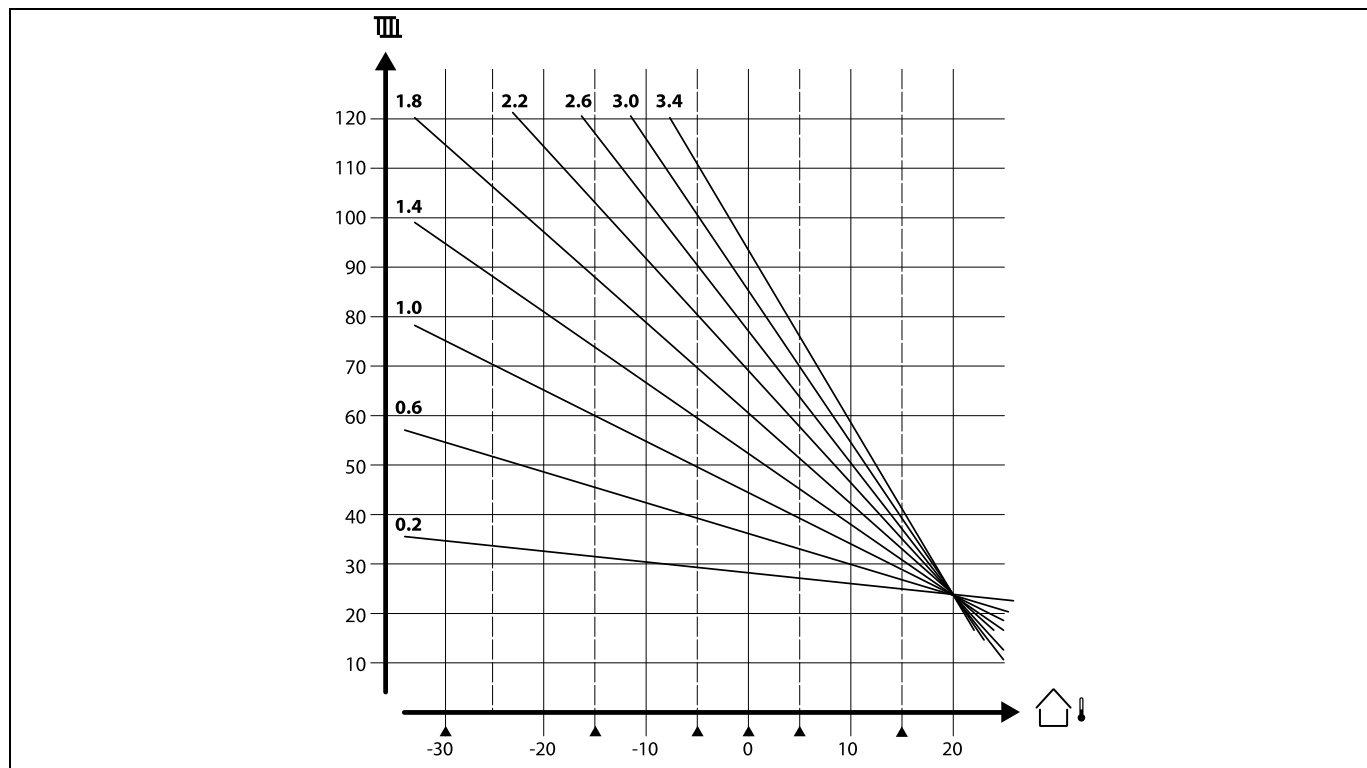

Небольшие стрелки (▲) отображают 6 разных значений температуры наружного воздуха, при которых можно менять отопительный график.

Требуемая температура подачи устанавливается в "Т под. треб." и "Т треб. пониж." Заданное значение для режима комфорта может быть 7.5 °С и 25 °С для режима эконом.

Кроме того, требуемая температура может быть установлена с помощью внешнего сигнала. Выбор задается в парам. "Внеш. сигнал".

ECL Comfort 210 / 296 / 310 регулирует температуру ГВС в соответствии с заданной температурой подачи, например, под воздействием температуры обратки.

Заданная температура ГВС устанавливается на дисплее обзора.

- 50.3: Текущая температура ГВС
- 50: Заданная температура ГВС

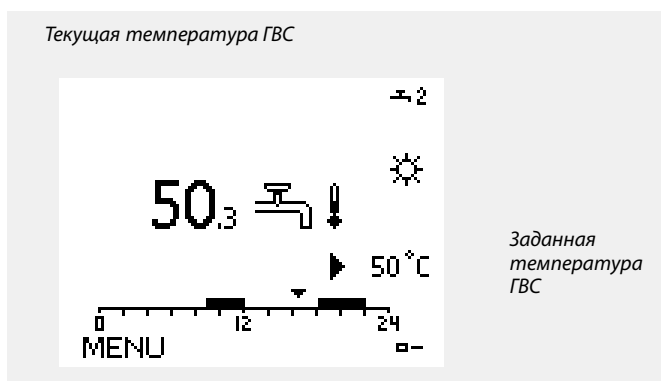



Параметры, обозначенные с помощью номера ID, например, «1x607», обозначают универсальный параметр. x означает контур / группа параметра.

MENU > Настройки > Температура подачи

Треб Т **1x004**

Когда регулятор ECL Comfort находится в режиме переключения, тип «Пост. Т», можно установить требуемую температуру подачи. Также можно установить ограничение температуры обратки, связанное с «Пост. Т». См. MENU > Настройка > Огр. обратного > Пост. Т, обр. Т огр.

См. Приложение «Обзор ID параметра»



Режим переключения

Когда регулятор ECL Comfort находится в режиме работы по расписанию, сигнал контакта (переключателя) может быть выдан на вход с целью переключения в режимы «Комфорт», «Эконом», «Защита от замерзания» или «Постоянная температура». Пока подается сигнал контакта (переключателя), переключение активно.



«Треб. Т» может изменяться в зависимости от:

- максимальной температуры;
- минимальной температуры;
- ограничения комнатной температуры;
- ограничения температуры обратки;
- ограничения расхода / мощности.

MENU > Настройки > Температура подачи

Т мин. **1x177**

См. Приложение «Обзор ID параметра»

Установите минимальное значение температуры подачи в системе. Требуемая температура подачи не должна быть ниже указанного значения. При необходимости измените заводские настройки.



Параметр «Т мин.» игнорируется, если в режиме «Эконом» включён параметр «Полный останов» либо активирован параметр «Выключение».

Ограничение температуры обратки (см. «Приоритет») оказывает влияние на параметр «Т мин.».



Параметр «Т макс.» имеет больший приоритет, чем «Т мин.».

MENU > Настройки > Температура подачи

Т макс. **1x178**

См. Приложение «Обзор ID параметра»

Установите максимальное значение температуры подачи в системе. Требуемая температура не должна быть выше указанного значения. При необходимости измените заводские настройки.



Настройка «График» возможна только для контуров отопления.



Параметр «Т макс.» имеет больший приоритет, чем «Т мин.».



A368.2 и A368.4: Макс. значение не регулируется, но определяется настройкой «Высокая Т подачи X2» и сопутствующих настроек (ID: 1x300, 1x301, 1x302 и 1x303).

MENU > Настройки > Температура подачи

Т макс. сети X2 (макс. значение температуры в первичном контуре)	1x300
---	--------------

См. Приложение «Обзор ID параметра»

Устанавливает максимальное значение температуры в первичном контуре относительно максимальной требуемой температуры подачи. Когда температура первичного контура превышает установленное значение, максимальная температура во вторичном контуре устанавливается равной Y2. Когда температура первичного контура опускается ниже установленного значения, макс. температура во вторичном контуре становится ниже.



Приложения A368.2 и A368.4 устанавливают ограничение максимальной требуемой температуры подачи по отношению к измеренной температуре для S2. Таким образом, температура первичного контура может определять требуемую температуру подачи.

MENU > Настройки > Температура подачи

Т верх. под. макс. Y2 (верхнее значение макс. границы)	1x301
---	--------------

См. Приложение «Обзор ID параметра»

Устанавливает максимальное значение требуемой температуры подачи.

MENU > Настройки > Температура подачи

Т мин. сети X1 (мин. значение температуры в первичном контуре)	1x302
---	--------------

См. Приложение «Обзор ID параметра»

Устанавливает нижнее значение температуры первичного контура относительно максимальной температуры подачи. Когда температура первичного контура опускается ниже установленного значения, максимальная температура во вторичном контуре равна Y1. Чем выше значение температуры в первичном контуре, тем выше температура во вторичном контуре.

MENU > Настройки > Температура подачи

Т нижн. под. макс. Y1 (нижнее значение макс. границы) — A361.2	1x303
---	--------------

См. Приложение «Обзор ID параметра»

Устанавливает нижнее значение требуемой температуры подачи.

5.3 Ограничение обратного

Ограничение температуры обратки основывается на температуре наружного воздуха. Обычно в системах централизованного теплоснабжения температура обратки повышается при понижении температуры наружного воздуха. Соотношение между этими температурами задается с помощью координат двух точек в системе.

Координаты температуры наружного воздуха задаются параметрами «Т нар. макс. X1» и «Т нар. мин. X2». Координаты температуры обратки устанавливаются в «Т обрат. макс. Y2» и «Т обрат. мин. Y1».

Если температура обратки оказывается выше или ниже заданного предела, регулятор автоматически изменяет требуемую температуру подачи для получения приемлемой температуры обратки.

Данное ограничение основывается на ПИ-регулировании, где P (параметр «Влияние») быстро реагирует на отклонения, а I («Время оптимиз.») реагирует медленнее и постепенно устраняет небольшие отклонения реальных значений от требуемых. Это достигается изменением требуемой температуры подачи.

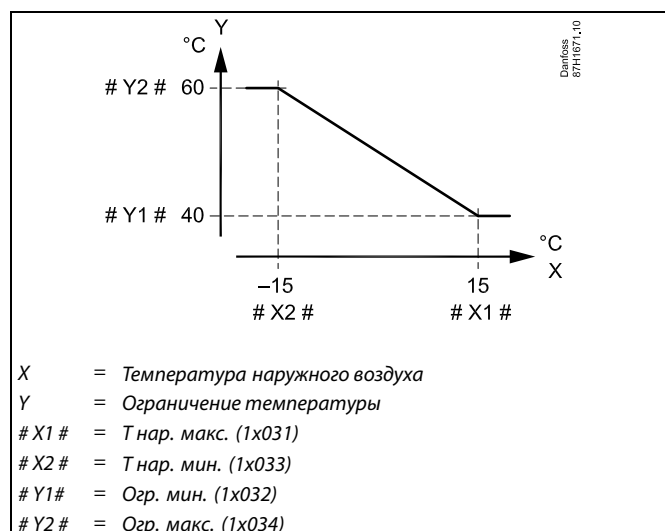

Рассчитанный предел приведен в скобках () на дисплее контроля. См. раздел «Контроль температур и компонентов системы».

Контур ГВС

Ограничение температуры возвращаемого теплоносителя основано на постоянном значении температуры.

Если температура обратки оказывается выше или ниже заданного предела, регулятор автоматически изменяет требуемую температуру подачи для получения приемлемой температуры обратки.

Данное ограничение основывается на ПИ-регулировании, где P (параметр «Влияние») быстро реагирует на отклонения, а I («Время оптимиз.») реагирует медленнее и постепенно устраняет небольшие отклонения реальных значений от требуемых. Это достигается изменением требуемой температуры подачи.

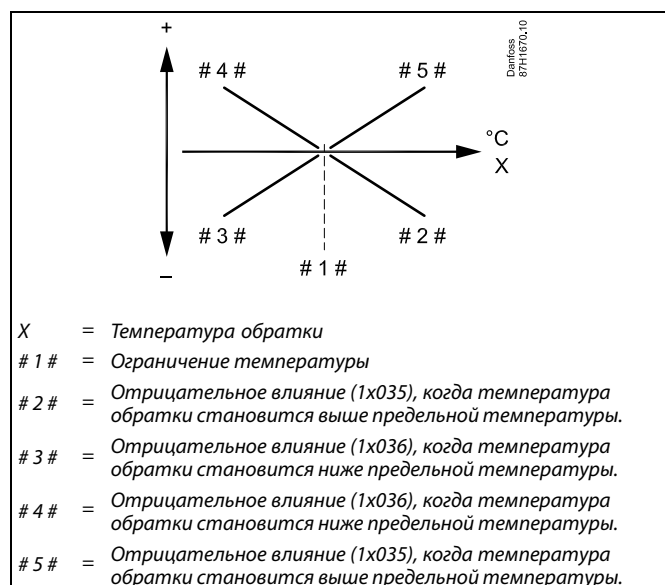

Если процент «Влиян.» слишком высокий и/или «Время оптимиз.» слишком маленькое, появляется риск некорректного управления.

Руководство по эксплуатации ECL Comfort 310, приложение A368

Пример: ограничение максимальной температуры обратки; температура обратки становится выше установленного предела

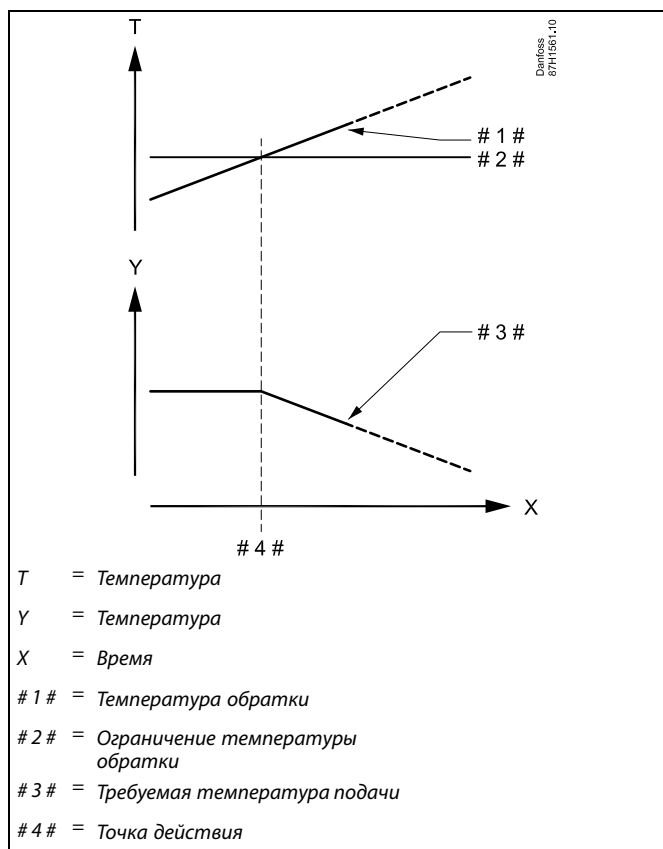

Пример: ограничение минимальной температуры обратки; температура обратки падает ниже установленного предела

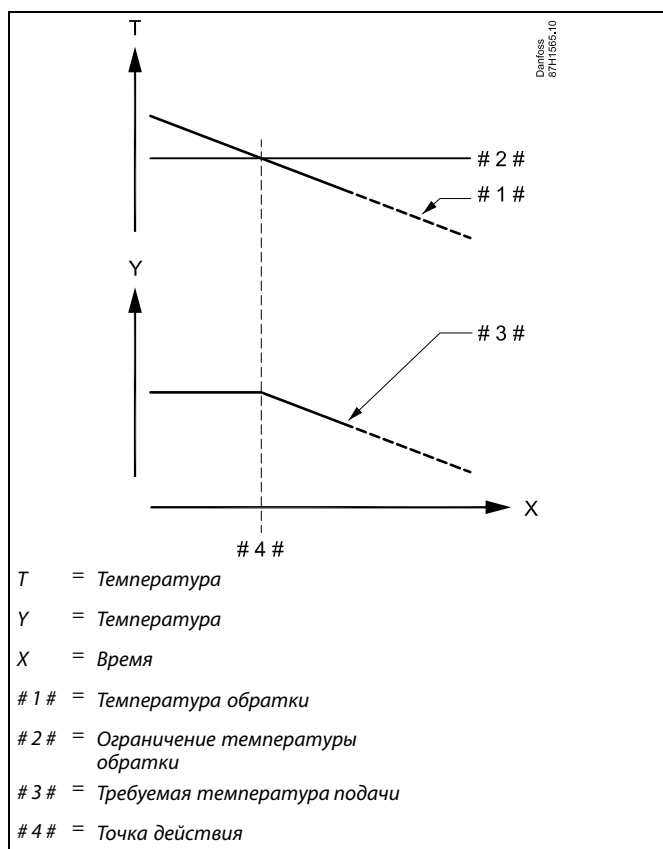

Руководство по эксплуатации ECL Comfort 310, приложение A368



Параметры, обозначенные с помощью номера ID, например, «1x607», обозначают универсальный параметр.
x означает контур / группа параметра.

MENU > Настройки > Ограничение обратного

Пост.Т, обр. Т лим. (Режим постоянной температуры, ограничение температуры в обратном трубопроводе) 1x028

Параметр «Пост. Т, обр. Т огр. — значение ограничения температуры обратки, когда контур находится в режиме переключения «Пост. Т» (= постоянная температура).

См. Приложение «Обзор ID параметра»

Значение: Задать ограничение температуры в обратном трубопроводе.

MENU > Настройки > Ограничение обратного

ГВС (горячее водоснабжение), обр. Т огр. 1x029

Если адресное ведомое устройство действует в системе нагрева / загрузки бака-аккумулятора ГВС, то в ведущем устройстве может быть установлено ограничение температуры обратки.

Примечания:

- Ведущий контур должен быть настроен так, чтобы влиять на требуемую температуру подачи в ведомых контурах. См. «Смещение» (ID 11017).
- Ведомые устройства должны устанавливаться так, чтобы имелась возможность отправить их требуемую температуру подачи ведущему устройству. См. «Передать Т треб.» (ID 1x500).

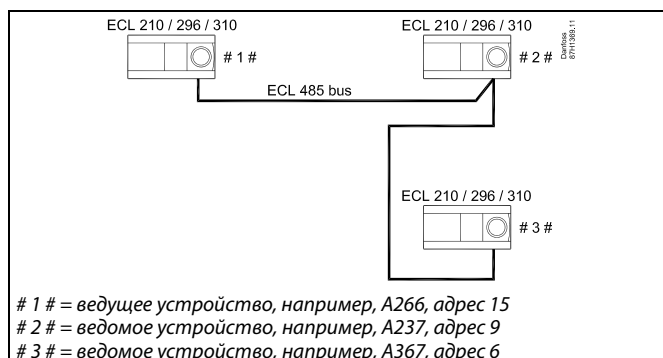

См. Приложение «Обзор ID параметра»

OFF: Отсутствует влияние ведомых устройств. Ограничение температуры обратки относится к настройкам в «Огр. обратного».

Значение: Значение ограничения температуры обратки, если ведомое устройство работает в системе нагрева/загрузки бака-аккумулятора ГВС.



Некоторые примеры приложений с нагревом/загрузкой бака-аккумулятора ГВС:

- A217, A237, A247, A367, A377

MENU > Настройки > Ограничение обратного

Ограничение (ограничение температуры обратки) 1x030

Установите приемлемую температуру обратки для вашей системы.

См. Приложение «Обзор ID параметра»

Если температура обратки оказывается выше или ниже заданного значения, регулятор автоматически изменяет требуемую температуру подачи / воздуховода для получения приемлемой температуры обратки. Влияние устанавливается в «Макс. влияние» и «Мин. влияние».

MENU > Настройки > Ограничение обратного

Т нар. макс. X1 (ограничение температуры обратки, Т обрат. макс., ось X)	1x031
---	--------------

Установите значение температуры наружного воздуха для нижней границы температуры возвращаемого теплоносителя.

См. Приложение «Обзор ID параметра»

Соответствующая координата Y установлена в параметре «Т обрат. мин. Y1».

MENU > Настройки > Ограничение обратного

Т обрат. мин. Y1 (ограничение температуры обратки, Т обрат. мин., ось Y)	1x032
---	--------------

Установите ограничение температуры обратки, соответствующее температуре наружного воздуха, заданной параметром «Т нар. макс. X1».

См. Приложение «Обзор ID параметра»

Соответствующая координата X задается параметром «Т нар. макс. X1».

MENU > Настройки > Ограничение обратного

Т нар. мин. X2 (ограничение температуры обратки, Т нар. мин., ось X)	1x033
---	--------------

Установите значение температуры наружного воздуха для верхней границы температуры возвращаемого теплоносителя.

См. Приложение «Обзор ID параметра»

Соответствующая координата Y установлена в параметре «Т обрат. макс. Y2».

MENU > Настройки > Ограничение обратного

Т обрат. макс. Y2 (ограничение температуры обратки, Т обрат. макс., ось Y)	1x034
---	--------------

Установите ограничение температуры обратки, соответствующее температуре наружного воздуха, заданной параметром «Т нар. мин. X2».

См. Приложение «Обзор ID параметра»

Соответствующая координата X задается параметром «Т нар. мин. X2».

Руководство по эксплуатации ECL Comfort 310, приложение A368

MENU > Настройки > Ограничение обратного

Макс. влияние (ограничение температуры обратки – макс. влияние)	1x035
--	--------------

Определяет степень влияния на требуемую температуру подачи, если температура обратки превышает заданное ограничение.

Пример

Предельное значение для обратки активно выше 50 °С.
Влияние устанавливается на 0.5.
Фактическая температура обратки на 2 °С выше требуемой.
Результат:
Требуемая температура подачи изменяется на $0.5 \times 2 = 1.0$ градус.

См. Приложение «Обзор ID параметра»

Влияние более 0:

Требуемая температура подачи повышается, если температура обратки превышает заданное ограничение.

Влияние менее 0:

Требуемая температура подачи понижается, если температура обратки превышает заданное ограничение.

MENU > Настройки > Ограничение обратного

Мин. влияние (ограничение температуры обратки – мин. влияние)	1x036
--	--------------

Определяет степень влияния на заданную температуру подачи, если температура обратки ниже расчетного ограничения.

Пример

Ограничение обратного действует ниже 50 °С.
Влияние устанавливается на -3.0.
Фактическая температура обратки на 2 градуса ниже заданной.
Результат:
Заданная температура подачи изменяется на $-3.0 \times 2 = -6.0$ градусов.

См. Приложение «Обзор ID параметра»

Влияние более 0:

Заданная температура подачи повышается, если температура обратки оказывается ниже расчетного ограничения.

Влияние менее 0:

Заданная температура подачи понижается, если температура обратки оказывается ниже расчетного ограничения.



Обычно данный параметр равен 0 в системах централизованного теплоснабжения, так как низкая Т обратного теплоносителя приемлема.

Обычно данный параметр выше 0 в системах с котлом, что позволяет избежать слишком низкой температуры обратки (см. также «Макс. влияние»).

MENU > Настройки > Ограничение обратного

Время оптимиз. (время оптимизации)	1x037
---	--------------

Регулирует скорость оптимизации температуры обратки с ограничением заданной температуры обратки (И-регулирование).



Функция оптимизации может изменять заданную температуру подачи макс. на 8 К.

См. Приложение «Обзор ID параметра»

OFF: Параметр «Время оптимиз.» никак не влияет на работу регулятора.

Вторичное значение: Заданная температура оптимизируется быстро.

Основное значение: Заданная температура оптимизируется медленно.

MENU > Настройки > Ограничение обратного

Приоритет (приоритет для ограничения температуры обратки)	1x085
--	--------------

Выберите, должно ли ограничение температуры обратки отменять требуемую минимальную температуру подачи «Т мин».

См. Приложение «Обзор ID параметра»

OFF: Ограничение минимальной температуры подачи не отменяется.

ON: Ограничение минимальной температуры подачи отменяется.



Если у вас есть система ГВС:
Также см. раздел «Параллельная работа» (ID 11043).



Если у вас есть система ГВС:
Если осуществляется зависимая параллельная работа:

- Заданная температура подачи для контура отопления должна быть минимально ограничена, если «Приоритет температуры обратки» (ID 1x085) установлен в положение Выхл.
- Заданная температура подачи для контура отопления не должна быть минимально ограничена, если «Приоритет температуры обратки» (ID 1x085) установлен в положение Вкл.

5.4 Ограничение расхода теплоносителя / энергии

Контур отопления

Для ограничения расхода теплоносителя или потребляемой тепловой мощности, к электронным регуляторам ECL Comfort могут быть подключены (сигнал M-bus) расходомер и теплосчетчик.

Ограничение расхода / мощности может быть основано на температуре наружного воздуха. Обычно в системах централизованного теплоснабжения приемлем более высокий расход или мощность при более низкой температуре наружного воздуха.

Соотношение ограничений расхода или мощности и температуры наружного воздуха задается с помощью координат двух точек в системе.

Координаты температуры наружного воздуха задаются параметрами «Т нар. макс. X1» и «Т нар. мин. X2».

Координаты расхода и мощности устанавливаются при «Т обрат. мин. Y1» и «Т обрат. макс. Y2». На основании данных настроек регулятор рассчитывает значение ограничения.

Когда расход / мощность превышает рассчитанное ограничение, регулятор постепенно уменьшает требуемую температуру подачи для получения приемлемого максимального уровня расхода или потребляемой мощности.

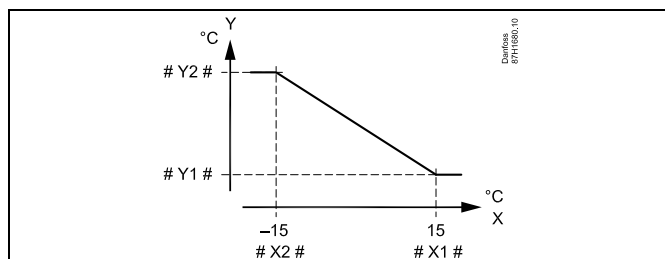

- X = Температура наружного воздуха
- Y = Ограничение расхода или мощности
- # X1 # = Т нар. макс. X1 (1x119)
- # X2 # = Т нар. мин. X2 (1x118)
- # Y1 # = Огр. мин. (1x117)
- # Y2 # = Огр. макс. (1x116)

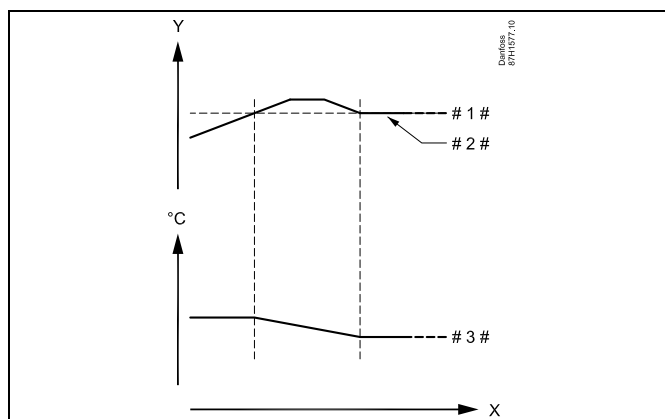

- X = Время
- Y = Расход или мощность
- # 1 # = Ограничение расхода или мощности
- # 2 # = Текущий расход или мощность
- # 3 # = Требуемая температура подачи



Если параметр «Время оптимиз.» имеет слишком большое значение, появляется риск некорректного управления.

Контур ГВС

Для ограничения расхода теплоносителя или потребляемой тепловой мощности, к электронным регуляторам ECL Comfort могут быть подключены (сигнал M-bus) расходомер и теплосчетчик.

Когда расход теплоносителя / мощность превышает установленный предел, регулятор постепенно уменьшает требуемую температуру для получения приемлемого максимального уровня расхода теплоносителя или потребляемой мощности.

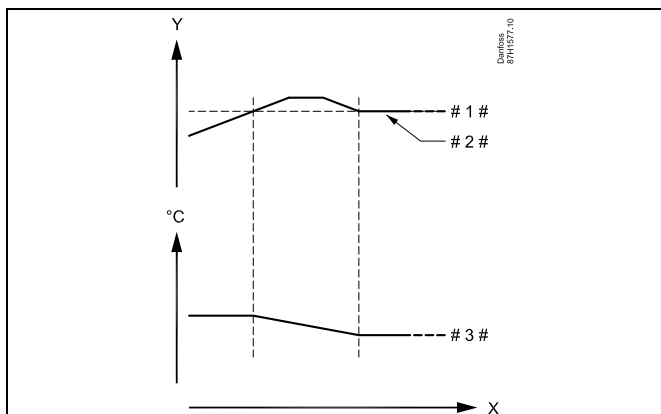

- X = Время
- Y = Расход или мощность
- # 1 # = Ограничение расхода или мощности
- # 2 # = Текущий расход или мощность
- # 3 # = Требуемая температура подачи



Параметры, обозначенные с помощью номера ID, например, «1x607», обозначают универсальный параметр. x означает контур / группа параметра.

MENU > Настройки > Ограничение расхода теплоносителя / энергии

Тип входа **1x109**

Выбор сигнала M-bus от тепловычислителя 1 ... 5. Возможно только в ECL Comfort 310.



Ограничение расхода или мощности, основанное на сигналах M-Bus (только в регуляторах ECL Comfort 310).

См. Приложение «Обзор ID параметра»

OFF: Сигналы от M-bus не принимаются.

TC1 ... TC5: Номер тепловычислителя.

MENU > Настройки > Ограничение расхода теплоносителя / энергии

Тек. значение (текущий расход или мощность)

Значение является текущим значением расхода или мощности на основании сигнала от расходомера или теплосчетчика.

Руководство по эксплуатации ECL Comfort 310, приложение A368

MENU > Настройки > Ограничение расхода теплоносителя / энергии

Ограничение (значение ограничения)	1x111
<p><i>Данное значение в некоторых системах является расчетным значением ограничения, основанным на фактической температуре наружного воздуха.</i></p> <p><i>В других системах данное значение является выбираемым значением ограничения.</i></p>	

См. Приложение «Обзор ID параметра»

MENU > Настройки > Ограничение расхода теплоносителя / энергии

Время оптимиз. (время оптимизации)	1x112
<p><i>Позволяет управлять скоростью оптимизации ограничений расхода или мощности с требуемыми ограничениями.</i></p>	



Если параметр «Время оптимиз.» имеет слишком низкое значение, появляется риск некорректного управления.

См. Приложение «Обзор ID параметра»

OFF: Параметр «Время оптимиз.» никак не влияет на работу регулятора.

Вторичное значение: Требуемая температура оптимизируется быстро.

Основное значение: Требуемая температура оптимизируется медленно.

MENU > Настройки > Ограничение расхода теплоносителя / энергии

Константа фильтра	1x113
<p><i>Значение «Константа фильтра» определяет усреднение измеренного значения.</i></p> <p><i>Чем выше значение, тем больше усреднение.</i></p> <p><i>При этом слишком быстрое изменение измеренного значения может быть предотвращено.</i></p>	

См. Приложение «Обзор ID параметра»

Вторичное значение: Более низкое усреднение

Основное значение: Более высокое усреднение

Руководство по эксплуатации ECL Comfort 310, приложение A368

MENU > Настройки > Ограничение расхода теплоносителя / энергии

Единицы измер.	1x115
<i>Выбор единиц для измеряемых величин.</i>	

См. Приложение «Обзор ID параметра»

Значения расхода выражены в л/ч или в м³/ч
Значение мощности выражается в кВт, МВт или ГВт.



Список диапазона установки параметра «Единицы измер.»:
л/ч
м³/ч
кВт
МВт
ГВт

MENU > Настройки > Ограничение расхода теплоносителя / энергии

Т обрат. макс. Y2 (ограничение расхода / мощности, Т обрат. макс., ось Y)	1x116
<i>Установите ограничение расхода / мощности, соответствующее температуре наружного воздуха, заданной параметром «Т нар. мин. X2».</i>	

См. Приложение «Обзор ID параметра»

Соответствующая координата X задается параметром «Т нар. мин. X2».

MENU > Настройки > Ограничение расхода теплоносителя / энергии

Т обрат. мин. Y1 (ограничение расхода / мощности, Т обрат. мин, ось Y)	1x117
<i>Установите ограничение расхода / мощности, соответствующее температуре наружного воздуха, заданной параметром «Т нар. макс. X1».</i>	

См. Приложение «Обзор ID параметра»

Соответствующая координата X задается параметром «Т нар. макс. X1».



Функция ограничения может отменить действие параметра «Т мин.» требуемой температуры подачи.

MENU > Настройки > Ограничение расхода теплоносителя / энергии

Т нар. мин. X2 (ограничение расхода / мощности, Т нар. мин., ось X)	1x118
<i>Установите значение температуры наружного воздуха для верхней границы значения расхода / мощности.</i>	

См. Приложение «Обзор ID параметра»

Соответствующая координата Y установлена в параметре «Т обрат. макс. Y2».

Руководство по эксплуатации ECL Comfort 310, приложение A368

MENU > Настройки > Ограничение расхода теплоносителя / энергии

Т нар. макс. X1 (ограничение расхода / мощности, Т нар. макс., ось X)	1x119
--	--------------

Установите значение температуры наружного воздуха для нижней границы значения расхода / мощности.

См. Приложение «Обзор ID параметра»

Соответствующая координата Y установлена в параметре «Т обрат. мин. Y1».

5.5 Оптимизация

В разделе «Оптимизация» описаны вопросы, касающиеся конкретных приложений.

Каждый из параметров «Автооткл.», «Натоп», «Оптимизация», «Полный останов» относятся только к режиму отопления.

При повышающейся температуре наружного воздуха параметр «Откл. отопл. летом» определяет отключение отопления.



Параметры, обозначенные с помощью номера ID, например, «1x607», обозначают универсальный параметр.
x означает контур / группа параметра.

Руководство по эксплуатации ECL Comfort 310, приложение A368

MENU > Настройки > Оптимизация

Автооткл. (поддерж. температуры в зависимости от темп. наруж. воздуха) 1x011

При температуре наружного воздуха ниже заданного значения настройка температуры экономии не оказывает влияния. При температуре наружного воздуха выше заданного значения температура поддерживается относительно текущей температуры наружного воздуха. Данная функция используется в системах централизованного теплоснабжения во избежание больших перепадов требуемой температуры подачи после периода энергосбережения.

См. Приложение «Обзор ID параметра»

OFF: Температура в режиме «Эконом» не зависит от температуры наружного воздуха; понижение составляет 100 %.

Значение: Температура в режиме «Эконом» зависит от температуры наружного воздуха. При температуре наружного воздуха выше 10 °C понижение составит 100%. Чем ниже температура наружного воздуха, тем меньше понижение температуры. При температуре наружного воздуха ниже заданного значения значения настройка температуры экономии не оказывает влияния.

Комфортная температура: Требуемая комнатная температура в режиме «Комфорт»
Температура экономии: Требуемая комнатная температура в режиме «Эконом»

Требуемые значения комнатной температуры в режиме «Комфорт» и режиме «Эконом» устанавливаются на дисплее обзора.

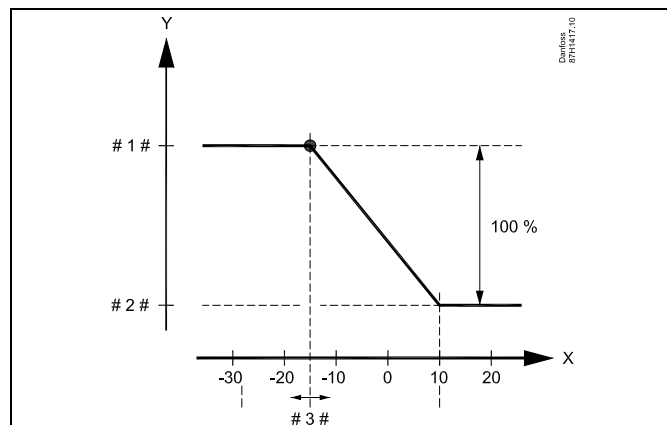

X = Температура наружного воздуха (°C)
Y = Требуемая комнатная температура (°C)
1 # = Требуемая комнатная температура (°C), режим «Комфорт»
2 # = Требуемая комнатная температура (°C), режим «Эконом»
3 # = Температура режима «Автооткл.» (°C), ID 11011

Пример:

Текущая температура наружного воздуха (Тнар): -5 °C
Настройка требуемой комнатной температуры в режиме «Комфорт»: 22 °C
Настройка требуемой комнатной температуры в режиме «Эконом»: 16 °C
Значение в режиме «Автооткл.»: -15 °C

Условие влияния температуры наружного воздуха:

$$\text{Тнар.влиян.} = \frac{(10 - \text{Тнар.})}{(10 - \text{уставка})} = \frac{(10 - (-5))}{(10 - (-15))} = \frac{15}{25} = 0,6$$

Измененное значение требуемой комнатной температуры в режиме «Эконом»:

$$\text{Ткомн.ном.эконом.} + (\text{Тнар.влиян.} \times (\text{Ткомн.ном.комфорт.} - \text{Ткомн.ном.эконом.})) = 16 + (0,6 \times (22 - 16)) = 19,6 \text{ °C}$$

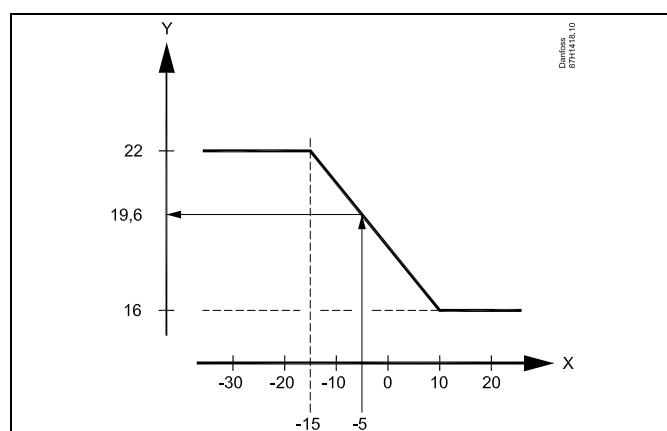

X = Температура наружного воздуха (°C)
Y = Требуемая комнатная температура (°C)

MENU > Настройки > Оптимизация

Натоп	1x012
<i>Сокращение периода прогрева путем увеличения требуемой температуры подачи на заданную величину в процентах.</i>	

См. Приложение «Обзор ID параметра»

OFF: Функция натопа не включена.

Значение: Требуемая температура подачи временно повышается на заданную величину в процентах.

Для того чтобы сократить период прогрева после периода экономии тепла, требуемая температура подачи может быть временно увеличена (макс. на 1 час). При оптимизации натоп осуществляется в период оптимизации (см. «Оптимизация»).

Если установлен датчик комнатной температуры или ECA 30 / 31, прогрев прекращается при достижении значения температуры воздуха в помещении.

MENU > Настройки > Оптимизация

Время натопа (требуемое время натопа)	1x013
<i>Время (в минутах), в течение которого требуемая температура подачи медленно возрастает, что позволяет избежать резких пиков в подаче тепла.</i>	

См. Приложение «Обзор ID параметра»

OFF: Функция времени натопа не включена.

Значение: Требуемая температура подачи постепенно повышается в течение заданного времени.

Для предотвращения пиков нагрузки в сети питания задание температуры подачи может быть отрегулировано так, чтобы происходило ее постепенное увеличение после периода экономии. Это приводит к постепенному открытию клапана.

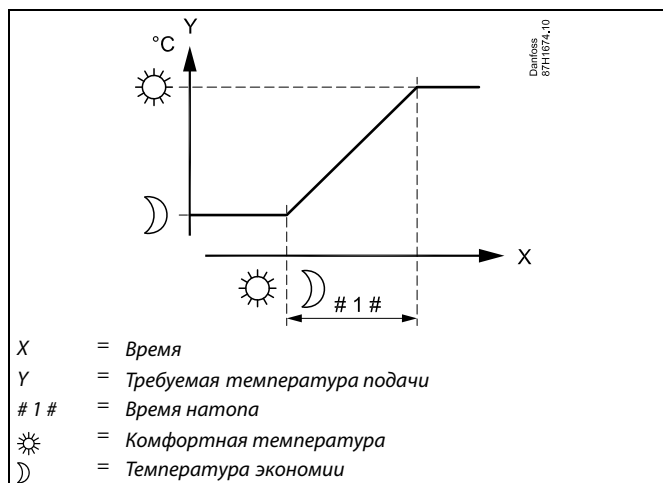

Руководство по эксплуатации ECL Comfort 310, приложение A368

MENU > Настройки > Оптимизация

Оптимизация (постоянная времени оптимизации)	1x014
<p>Оптимизирует время начала и останова комфортного режима температуры для обеспечения наилучших условий при наименьшем энергопотреблении.</p> <p>Чем ниже температура наружного воздуха, тем раньше включается отопление. Чем меньше температура наружного воздуха, тем позднее происходит выключение отопления.</p> <p>Режим оптимизации выключения отопления может быть либо автоматическим, либо отключен. Расчетное время включения и выключения основывается на значении постоянной времени оптимизации.</p>	

См. Приложение «Обзор ID параметра»

Настройте постоянную времени оптимизации.

Значение состоит из двух цифровых разрядов. Эти цифры имеют следующие значения (цифра 1 = таблица I, цифра 2 = таблица II).

OFF: Оптимизации нет. Запуск и останов отопления в момент времени, определяемый расписанием.

10 ... 59: См. таблицы I и II.

Таблица I:

Левая цифра	Аккумуляция тепла в здании	Тип системы
1-	малая	Радиаторные системы
2-	средняя	
3-	большая	
4-	средняя	Системы напольного отопления
5-	большая	

Таблица II:

Правая цифра	Проектная температура	Емкость
-0	-50 °C	большая
-1	-45 °C	.
.	.	.
-5	-25 °C	нормальная
.	.	.
-9	-5 °C	малая

Проектная температура:

Наименьшая температура наружного воздуха (обычно определяется проектировщиком вашей системы с учетом конструкции системы отопления), при которой системой отопления может быть достигнута требуемая комнатная температура.

Пример

Тип системы – радиаторная, аккумуляция тепла в здании – средняя.
Левая цифра равна 2.
Проектная температура равна -25 °C, а емкость нормальная.
Правая цифра равна 5.

Результат:
Параметр необходимо изменить на 25.

Руководство по эксплуатации ECL Comfort 310, приложение A368

MENU > Настройки > Оптимизация

Полный останов **1x021**

Следует выбрать, хотите ли вы производить полное отключение в период экономии тепла.

См. Приложение «Обзор ID параметра»

OFF: Полного останова нет. Требуемая температура подачи уменьшается по следующим параметрам:

- требуемая комнатная температура в режиме экономии;
- автооткл.

ON: Требуемая температура подачи уменьшается до значения параметра «Защита». Циркуляционный насос отключается, но система защиты от замораживания продолжает работать (см. «Т нар. вкл. P»).

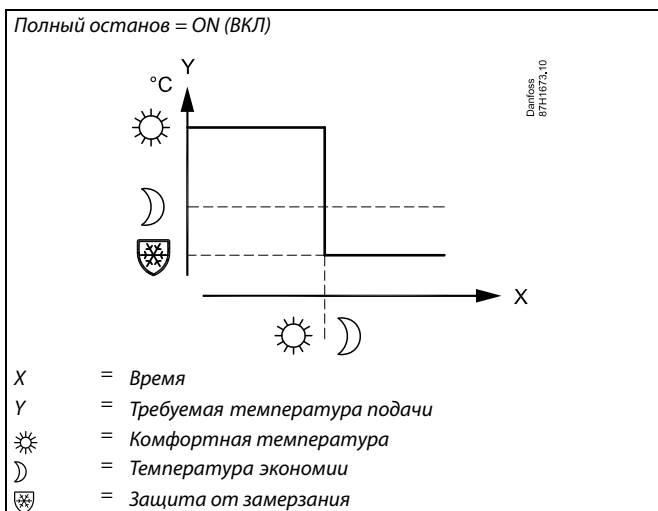
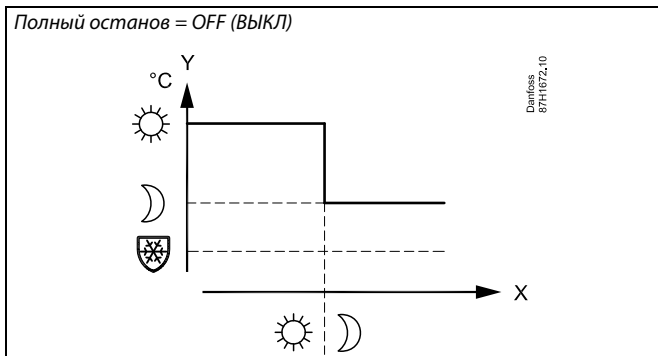

Минимальная температура подачи («Т мин.») отменяется, когда параметр «Полный останов» имеет значение ON (Вкл).

MENU > Настройки > Оптимизация

Задержка откл. (оптимизированное время останова) **1x026**

Выключить оптимизированное время отключения.

См. Приложение «Обзор ID параметра»

OFF: Оптимизированное время отключения не используется.

ON: Оптимизированное время отключения используется.

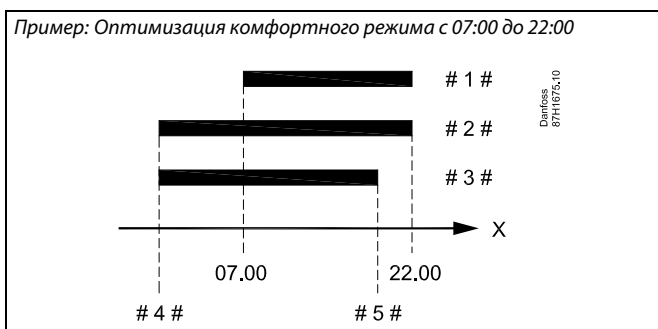

X = Время
1 # = График
2 # = Задержка отключения = OFF (Выкл)
3 # = Задержка отключения = ON (Вкл)
4 # = Оптимизированный запуск
5 # = Оптимизированный запуск

MENU > Настройки > Оптимизация

Параллельная работа	1x043
<p>Выберите, должен ли контур отопления работать в зависимости от контура горячего водоснабжения (ГВС). Данная функция может быть полезной, если установка имеет ограниченную мощность или расход.</p>	

См. Приложение «Обзор ID параметра»

OFF: Независимая параллельная работа, т. е. ГВС и контуры отопления работают независимо друг от друга. Не имеет значения, может ли быть достигнута заданная температура ГВС или нет.

Значение: Зависимая параллельная работа, т. е. заданная температура отопления зависит от потребности в ГВС. Выберите, насколько может упасть температура ГВС до того, как заданная температура отопления должна быть снижена.

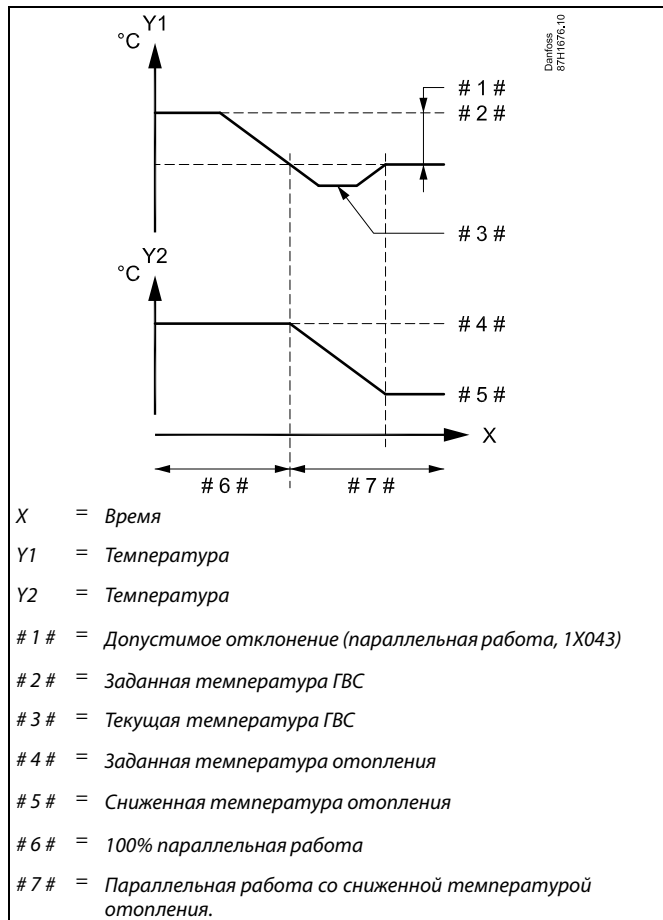

Если текущее значение температуры ГВС отклоняется больше, чем заданное значение, редукторный электропривод M2 в контуре отопления должен постепенно закрываться до тех пор, пока температура ГВС не стабилизируется на минимально допустимом значении.



В случае если Параллельная работа активирована (слишком низкая температура ГВС и, следовательно, сниженная температура контура отопления), температурный запрос ведомого устройства не изменит заданную температуру подачи в контуре отопления.



Если осуществляется зависимая параллельная работа:

- Заданная температура подачи для контура отопления должна быть минимально ограничена, если «Приоритет температуры обратки» (ID 1x085) установлен в положение ВЫКЛ.
- Заданная температура подачи для контура отопления не должна быть минимально ограничена, если «Приоритет температуры обратки» (ID 1x085) установлен в положение ВКЛ.

MENU > Настройки > Оптимизация

Откл. отопл. (ограничение выключения отопления) 1x179

См. Приложение «Обзор ID параметра»

Отопление может отключаться, когда температура наружного воздуха поднимается выше установленного значения. Клапан закрывается, и по окончании остаточной работы выключится циркуляционный насос отопления. Действие параметра «Т мин.» будет отменено.

Система отопления вновь включается при достижении заданной разницы между температурой наружного воздуха и аккумулярированной (отфильтрованной) температурой наружного воздуха.

Данная функция позволяет экономить на энергопотреблении.

Установите значение температуры наружного воздуха, при которой вы хотите отключить систему отопления.

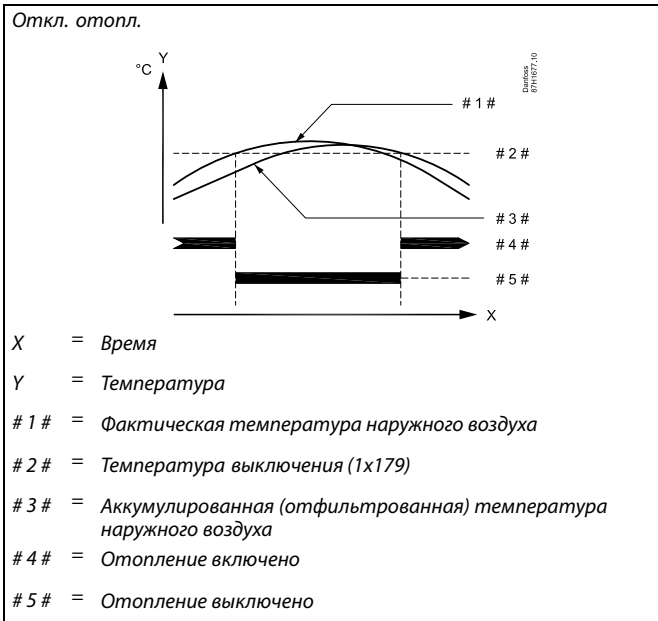

Выключение отопления активировано, только когда регулятор работает по графику. Когда параметр выключения имеет значение OFF (ВЫКЛ), выключение отопления не происходит.

5.6 Параметры управления

Управление клапанами

Регулирующие клапаны с электроприводом управляются трехточечным управляющим сигналом.

Управление клапаном:

Регулирующий клапан с электроприводом постепенно открывается, если температура подачи оказывается ниже требуемой температуры подачи и наоборот.

Расход воды через регулирующий клапан осуществляется с помощью электропривода. Сочетание привода и регулирующего клапана также называют регулирующим клапаном с электроприводом. Таким образом, привод может постепенно увеличивать или уменьшать расход с целью изменения объема подачи энергии. Имеются различные типы приводов.

Привод с 3-позиционным управлением:

Электропривод включает в себя редукторный электропривод с обратным ходом. Электрические сигналы «открыть» и «закрыть» поступают от электронных выходов регулятора ECL Comfort с целью управления положением регулирующего клапана. Сигналы в регуляторе ECL Comfort отображаются как «Стрелка вверх» (открыто) и «Стрелка вниз» (закрыто) на символе клапана.

Когда температура подачи (например, S3) ниже требуемой температуры подачи, поступают короткие сигналы открытия от регулятора ECL Comfort с целью постепенного увеличения расхода. Таким образом, температура подачи выравнивается с требуемой температурой.

И наоборот, когда температура подачи выше требуемой температуры подачи, поступают короткие сигналы закрытия от регулятора ECL Comfort с целью постепенного снижения расхода. И опять, температура подачи выравнивается с требуемой температурой.

Сигналы открытия или сигналы закрытия не будут поступать, если температура подачи соответствует требуемой температуре.



Параметры, обозначенные с помощью номера ID, например, «1x607», обозначают универсальный параметр.
x означает контур / группа параметра.

MENU > Настройки > Параметры управления

Автонастройка	1x173
Автоматически определяет параметры регулирования ГВС. При использовании автонастройки нет необходимости настраивать функции «Зона пропорц.», «Время интегрир.» и «Время работы». Функцию «Нейтральн. зона» необходимо настраивать.	

См. Приложение «Обзор ID параметра»

OFF: Автонастройка не включена.

ON: Автонастройка включена.

Функция автонастройки автоматически определяет параметры регулирования ГВС. Поэтому нет необходимости настраивать функции «Зона пропорц.», «Время интегрир.» и «Время работы», поскольку они настраиваются автоматически, если функция автонастройки включена.

Автонастройка обычно используется совместно с установкой регулятора, но она также может быть включена при необходимости, например, для дополнительной проверки параметров регулирования.

Перед включением автонастройки необходимо отрегулировать расход до соответствующего значения (см. таблицу).

По возможности необходимо избегать любого дополнительного потребления ГВС в ходе автонастройки. Если расход изменяется слишком сильно, автонастройка и регулятор вернутся к настройкам по умолчанию.

Автонастройка включается путем установки функции в положение ВКЛ. По завершении автонастройки функция автоматически переводится в положение ВЫКЛ (значение по умолчанию). Это будет отображено на дисплее.

Процесс автонастройки занимает до 25 минут.

MENU > Настройки > Параметры управления

Защита привода	1x174
Защищает регулятор от нестабильной температуры (и, соответственно, колебаний привода). Это может произойти при низкой нагрузке. Защита привода увеличивает срок службы всех компонентов.	

См. Приложение «Обзор ID параметра»

OFF: Защита привода не активирована.

Значение: Защита привода включается после заданного периода задержки в минутах.

Количество квартир	Теплообмен (кВт)	Постоянный отвод ГВС (л/мин)
1-2	30-49	3 (или 1 кран открыт на 25 %)
3-9	50-79	6 (или 1 кран открыт на 50 %)
10-49	80-149	12 (или 1 кран открыт на 100%)
50-129	150-249	18 (или 1 кран открыт на 100 % + 1 кран открыт на 50 %)
130-210	250-350	24 (или 2 крана открыты на 100%)



С целью обеспечения наилучшего соответствия изменениям летом / зимой дата на часах ECL должна быть выставлена правильно для успешного выполнения автонастройки.

Функция защиты двигателя («Защита двигателя») должна быть выключена в ходе автонастройки. В ходе автонастройки циркуляционный насос для водопроводной воды должен быть выключен. Это выполняется автоматически, если управление насосом осуществляется регулятором ECL.

Автонастройка применима только в отношении клапанов, подходящих для автонастройки, т.е. клапанов Danfoss типа VB 2 и VM 2 с характеристикой разделения потока, а также клапанов с логарифмической характеристикой, таких как VF и VFS.



Рекомендовано для систем воздуховодов с непостоянной нагрузкой.

Руководство по эксплуатации ECL Comfort 310, приложение A368

MENU > Настройки > Параметры управления

Хр (зона пропорциональности)	1x184
-------------------------------------	--------------

См. Приложение «Обзор ID параметра»

Установите зону пропорциональности. Более высокое значение приведет к устойчивому, но медленному регулированию температуры подачи / воздуховода.

MENU > Настройки > Параметры управления

Tп (постоянная времени интегрирования)	1x185
---	--------------

См. Приложение «Обзор ID параметра»

Установите большую постоянную времени интегрирования (в секундах) для получения медленной, но устойчивой реакции на отклонения.

Малая постоянная времени интегрирования вызовет быструю реакцию регулятора, но с меньшей устойчивостью.

MENU > Настройки > Параметры управления

Время работы (продолжительность работы регулирующего клапана с электроприводом)	1x186
--	--------------

Параметр «Время работы» – это время в секундах, которое требуется управляемому компоненту на перемещение из полностью закрытого в полностью открытое положение.

См. Приложение «Обзор ID параметра»

Установите значение «Время работы» на основе эталонного времени или замерьте продолжительность работы при помощи секундомера.

Расчет продолжительности работы регулирующего клапана с электроприводом

Продолжительность работы регулирующего клапана с электроприводом рассчитывается с использованием следующих методов:

Седельные клапаны

Продолжительность работы = Ход штока клапана (мм) x скорость привода (с/мм)

Пример: 5.0 мм x 15 с/мм = 75 с

Поворотные клапаны

Продолжительность работы = Угол поворота x скорость привода (с/град.)

Пример: 90 град. x 2 с/град. = 180 с

MENU > Настройки > Параметры управления

Nz (нейтральная зона)	1x187
------------------------------	--------------

Если фактическая температура подачи теплоносителя/воздуховода лежит в нейтральной зоне, то регулятор не приведет в действие регулирующий клапан с электроприводом.



Нейтральная зона симметрична относительно требуемой температуры подачи / воздуховода, т. е. половина ее значения находится выше этой температуры, а другая половина – ниже.

См. Приложение «Обзор ID параметра»

Установите подходящее значение отклонения температуры подачи / воздуховода.

Если возможно изменение температуры подачи в широком диапазоне, то установите нейтральную зону на высокое значение.

Руководство по эксплуатации ECL Comfort 310, приложение A368

MENU > Настройки > Параметры управления

Мин. импульс (мин. импульс, редукторный электропривод)	1x189
<i>Мин. время импульса в 20 мс (миллисекунд) для активации редукторного электропривода.</i>	

См. Приложение «Обзор ID параметра»

Пример настройки	Значение x 20 мс
2	40 мс
10	200 мс
50	1000 мс



Данный параметр должен иметь по возможности большее значение для увеличения срока службы привода (редукторного электродвигателя).

Если вы хотите точно настроить ПИ-регулирование, вы можете использовать следующий способ:

- Установите «Тп» (постоянная времени интегрирования) на макс. значение (999 с).
- Уменьшайте значение «Хр» (зона пропорциональности) до тех пор, пока система не начнет работать с колебаниями (т. е. станет нестабильной) постоянной амплитуды (может понадобиться вынудить систему так работать, настроив крайне низкое значение).
- Найдите критический временной период на регистраторе температуры или используйте секундомер.

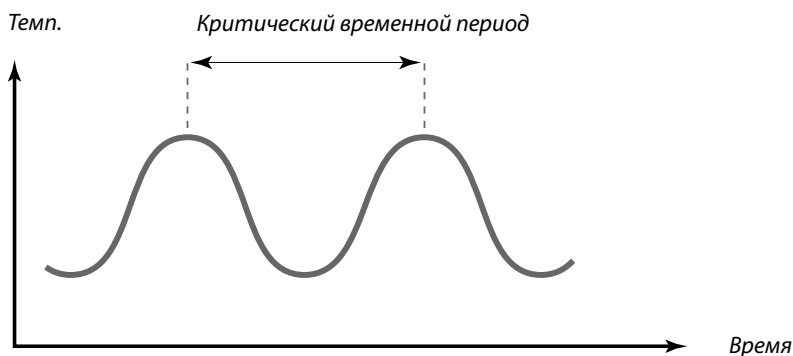

Критический временной период должен быть характеристикой системы, вы можете оценить настройки по данному критическому периоду.

«Тп» = 0.85 x критический временной период

«Хр» = 2.2 x значение зоны пропорциональности в критический временной период

Если регулирование слишком медленное, вы можете уменьшить значение зоны пропорциональности на 10 %. Убедитесь в том, что во время установки параметров имеется потребление.

5.7 Управление насосом

Данное приложение может работать с одним или двумя циркуляционными насосами. При работе с двумя насосами, приложение управляет ими поочередно в зависимости от временных установок. После включения насоса регулятор ожидает установления перепада давления S7. Если перепад давления не появляется, регулятор ECL Comfort генерирует аварийный сигнал и запускает другой насос.

Если ни один из насосов не работает (обнаруживается посредством наличия перепада давления), активируется авария и закрывается клапан с электроприводом (функция безопасности).

Приложения A368.1 . . Приложение A368.5 может работать с одним или двумя циркуляционными насосами. При работе с двумя насосами, приложение управляет ими поочередно в зависимости от временных установок. После включения насоса регулятор ожидает установления перепада давления S8. Если перепад давления не появляется, регулятор ECL Comfort генерирует аварийный сигнал и запускает другой насос.

Если ни один из насосов не работает (обнаруживается посредством наличия перепада давления), активируется авария и закрывается клапан с электроприводом (функция безопасности).



Параметры, обозначенные с помощью номера ID, например, «1x607», обозначают универсальный параметр.
x означает контур / группа параметра.

MENU > Настройки > Управление насосом

Тренир. P (тренировка насоса)	1x022
<i>Тренировка насоса, позволяющая избежать его блокировки при отключении отопления.</i>	

См. Приложение «Обзор ID параметра»

OFF: Тренировка насоса не производится.

ON: Насос включается на 1 минуту 1 раз в 3 дня в полдень (12:14 часов).

Руководство по эксплуатации ECL Comfort 310, приложение A368

MENU > Настройки > Управление насосом

Время повтора	1x310
<i>Если сработала сигнализация одного насоса или сигнализации обоих насосов, данная настройка определит время между временем срабатывания сигнализации и временем повтора запуска насоса.</i>	

См. Приложение «Обзор ID параметра»

OFF: После срабатывания сигнализации время повтора не требуется. Соответствующий насос или насосы повторно запускаться не будут.

1 ... 99: После срабатывания сигнализации насос или насосы будут повторно запущены по истечении установленного времени.

MENU > Настройки > Управление насосом

Смена, длит.	1x311
<i>Количество дней между сменами циркуляционных насосов. Смена происходит в установленное время в параметре «Время смены».</i>	

См. Приложение «Обзор ID параметра»

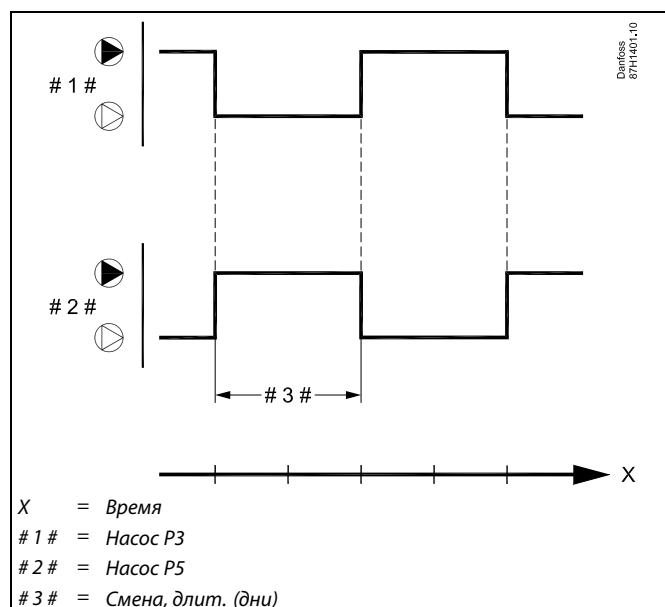

MENU > Настройки > Управление насосом

Время смены (время задержки)	1x312
<i>Точное время дня, когда должна произойти смена. День состоит из 24 часов. В данном случае заводская настройка равняется 12, что означает 12:00 (полдень).</i>	

См. Приложение «Обзор ID параметра»

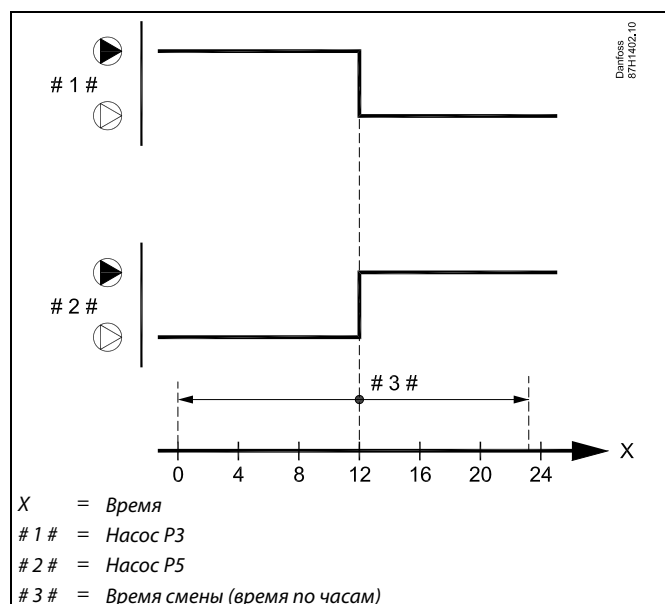

Руководство по эксплуатации ECL Comfort 310, приложение A368

MENU > Настройки > Управление насосом

Время стабилизац. (время стабилизац.) **1x313**

*Настройка макс. времени для отсчета между командой запуска насоса и откликом от реле перепада давлений.
Если реле перепада давлений не выдает отклика в течение установленного времени, срабатывает сигнализация и второй насос получает команду на запуск.*



Если выбранное время стабилизации («Стабилизац.») является слишком коротким, работающий насос немедленно выключится по истечении времени стабилизации.

См. Приложение «Обзор ID параметра»

MENU > Настройки > Управление насосом

Время задержки **1x314**

*Настройка времени для отсчета между командой останова одного насоса и командой запуска второго насоса.
Время задержки может гарантировать, что насос был успешно выключен перед запуском второго насоса.*

См. Приложение «Обзор ID параметра»

OFF: Один циркуляционный насос для приложения.

1 ... 99: Время задержки.

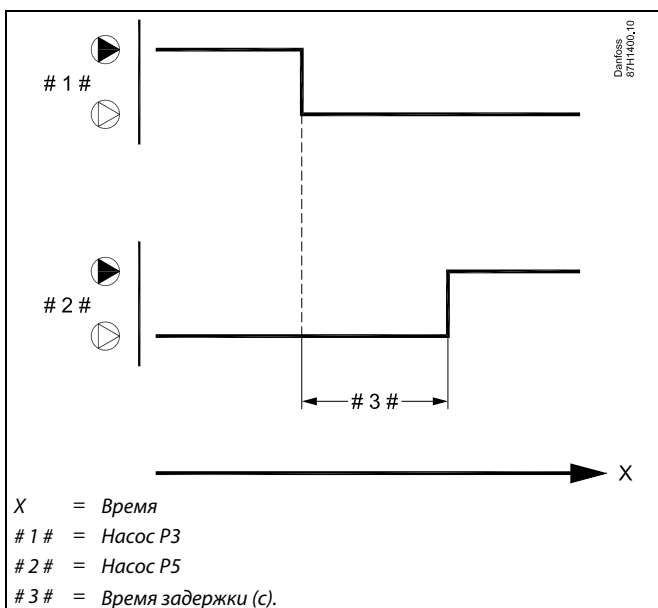

«Время задержки» необходимо выбирать для систем с двумя насосами.



Состояние реле перепада давлений показано в меню «Обзор входов».
(Навигация: MENU > Общие настройки регулятора > Обзор входов).

Пример:

Статус S7 . . Выкл / Вкл

Вы- Реле перепада давлений замкнуто (перепад давлений в норме)

Вкл: Реле перепада давления разомкнуто (перепада давления нет)

5.8 Подпитка

Утечки на стороне потребителя приводят к падению статического давления и, следовательно, к низкой подаче отопления. Функция подпитки может обеспечивать подачу воды для увеличения статического давления.

Данное приложение может контролировать статическое давление и включать функцию подпитки при слишком низком давлении.

Давление измеряется с помощью датчика давления (выдавая сигнал 0 - 10 В в отношении измеренного давления) или реле давления.

Когда используется сигнал датчика давления, две настройки в регуляторе представляют уставку давления и разницу давлений.

Когда используется сигнал реле давления, на реле давления устанавливается уставка и (возможно) разница переключения.

При обнаружении слишком низкого давления включается насос подпитки, и через установленное время приводится в действие двухпозиционный клапан.

Если необходимое давление не достигается в течение установленного времени, формируется аварийный сигнал. Регулятор ECL Comfort выключает циркуляционные насосы через 60 секунд, и регулирующий клапан закрывается (функция безопасности).

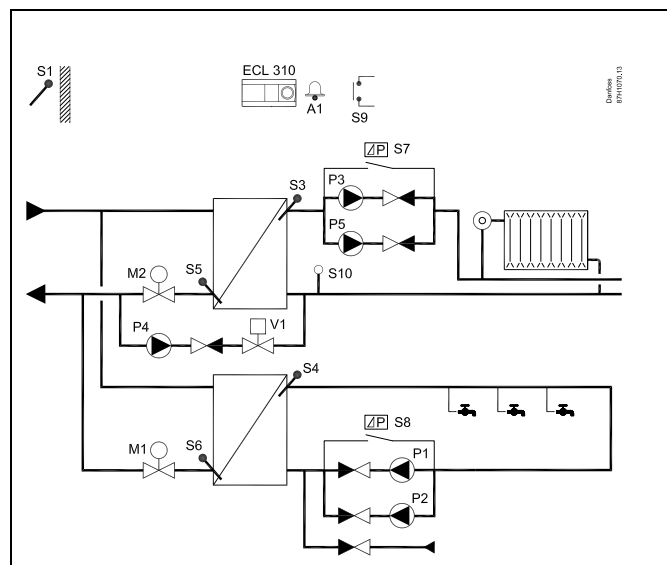

Функция сигнализации отключается, если «Сброс аварии» (ID 11316) устанавливается в положение ВЫКЛ.



Параметры, обозначенные с помощью номера ID, например, «1x607», обозначают универсальный параметр.
x означает контур / группа параметра.

MENU > Настройки > Подпитка

Давление		
Контур	Диапазон настройки	Заводские
1	Только чтение	

Результат чтения может быть значением (в бар):

- Давление измеряется с помощью датчика давления. Датчик передает измеренное давление в виде сигнала 0-10 В или 4-20 мА. Сигнал напряжения может быть подан прямо на вход S10. Текущий сигнал преобразуется резистором в напряжение и затем подается на вход S10. Измеренное напряжение на входе S10 затем преобразуется регулятором в значение давления. Данная процедура используется для настройки измерения.

Нажмите на поворотную кнопку, чтобы увидеть график и ввести значение для входного напряжения (2 и 10 вольт) и отображения давления (в бар).

Диапазон значений давления: 0.0 ... 30.0 бар

Настройка постоянного напряжения: 2 В и 10 В

Заводские настройки: (2.0,0) и (10,20.0)

Это значит, что параметр «Давление» составляет 0.0 бар при напряжении 2 В и 20.0 бар при напряжении 10 В.

Как правило, чем выше напряжение, тем выше отображаемое давление.

Либо чтение может быть выключено или включено:

- Давление измеряется с помощью реле давления. Реле давления имеет разомкнутый контакт при измерении слишком низкого давления (отображается как ВЫКЛ). Когда измеренное давление в норме, контакт замыкается (отображается как ВКЛ).

Контакт реле давления (сухой контакт) подключается непосредственно ко входу S10.

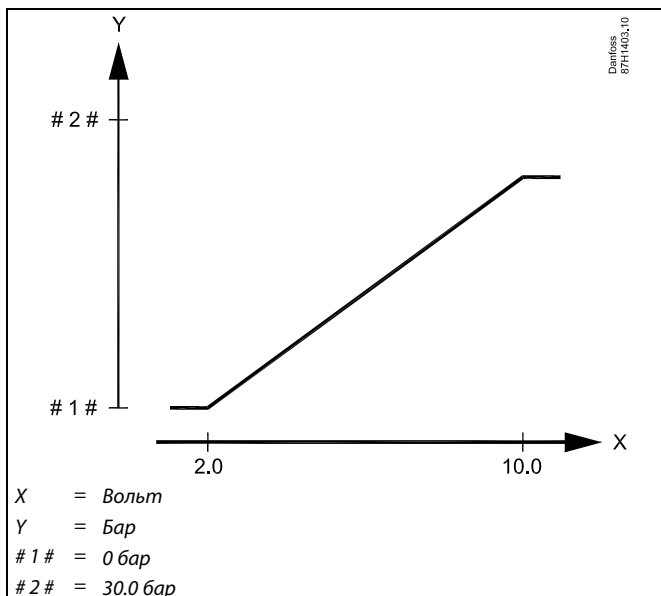

Данное меню настройки измерения отображается всегда независимо от того, используется ли датчик давления или реле давления.

MENU > Настройки > Подпитка

Сброс аварии	1x316
Выберите, должен ли регулятор реагировать на недопустимое давление.	

См. Приложение «Обзор ID параметра»

- OFF:** Функция «Авария» выключена. Циркуляционный насос не выключается, хотя давление слишком низкое.
- ON:** Функция «Авария» включена. Циркуляционный насос выключается, если давление слишком низкое.

Руководство по эксплуатации ECL Comfort 310, приложение A368

MENU > Настройки > Подпитка

Тренир. Р (тренировка насоса)	1x320
<i>Время, на которое включается насос во время тренировки. Профилактика проводится каждый день (в 12:00).</i>	

См. Приложение «Обзор ID параметра»

OFF: Тренировка насоса не проводится.

1 ... 200: Продолжительность включения во время тренировки.

MENU > Настройки > Подпитка

Давление		Чтение
Контур	Диапазон настройки	Заводские настройки
1	-	*)
<p><i>Давление указано, как значение, измеренное в барах. Сигнал величиной 0 - 10 В подается непосредственно с датчика давления (выходное напряжение) или при выходе с датчика давления преобразуется резистором (выход по току). Сигнал напряжения подаётся на соответствующий вход и преобразуется в отображаемое значение давления. Доступ к настройкам преобразования (шкалы).</i></p>		

*) 2.0 В = 0.0 бар, 10.0 В = 20.0 бар

Давление измеряется с помощью сигнала 0 - 10 вольт. Измеренное напряжение должно затем преобразовываться регулятором в значение давления.

Для настройки преобразования выполните следующие действия:
Нажмите поворотную кнопку, чтобы увидеть график и ввести значение для 2 входных напряжений и соответствующих значений давления.
Диапазон значений давления: 0.0-30.0 бар.

Заводские настройки: 2, 0.0 (= 2 В / 0.0 бар) и 10, 10.0 (= 10 В / 10.0 бар).

Это означает, что «Давление» составляет 0.0 бар при напряжении 2 В и 10.0 бар при напряжении 10 В. Как правило, чем выше напряжение, тем выше отображаемое давление.

MENU > Настройки > Подпитка

Разница давл. (разница переключения)	1x322
<i>Установка разницы переключения для измеренного статического давления (датчик давления). Эта разница симметрична по отношению к параметру «Треб. давлен.» См. также «Треб. давлен.».</i>	

См. Приложение «Обзор ID параметра»

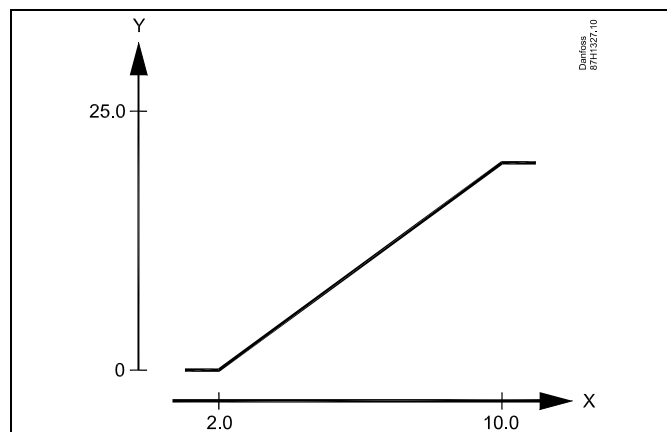

X = Вольт

Y = Давление (бар)



Данное меню настройки измерения отображается всегда независимо от того, подается ли сигнал давления. Когда сигнал давления не подается, отображаемое значение давления будет равно 0.0 бар.



Параметры «Треб. давлен.» и «Разница давл.» не имеют силы при использовании реле давления.

MENU > Настройки > Подпитка

Длительность **1x323**

Настройка макс. времени для подпитки. Давление, измеряемое S10, должно достигнуть номинального значения за отведенное время. В противном случае функция подпитки останавливается и включается система аварийного оповещения.

См. Приложение «Обзор ID параметра»

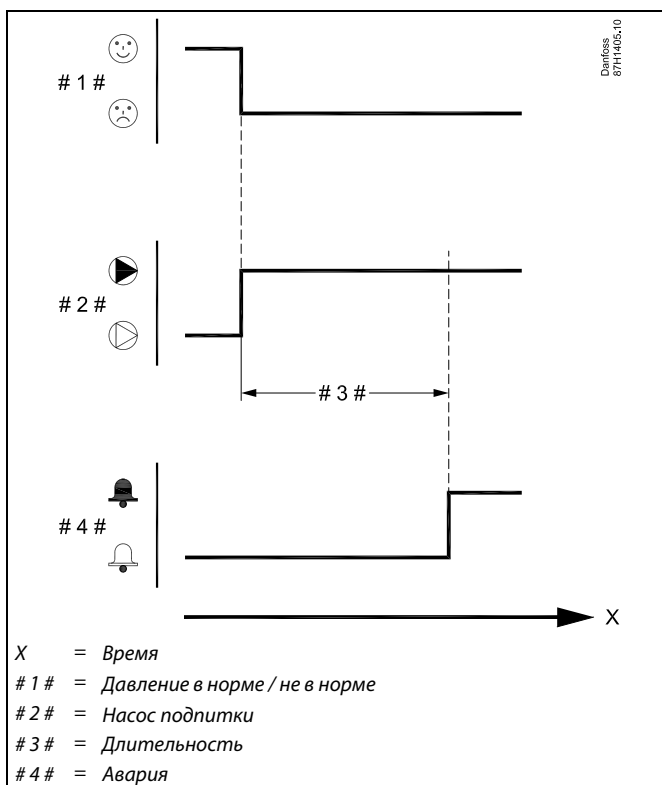
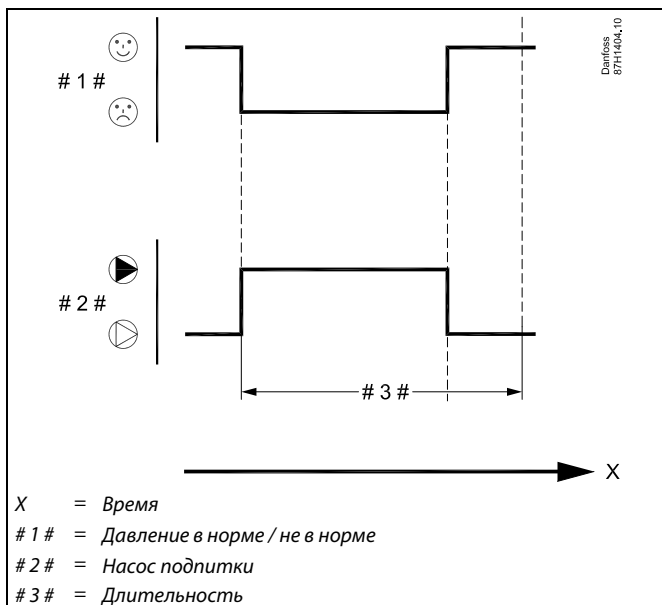

Руководство по эксплуатации ECL Comfort 310, приложение A368

MENU > Настройки > Подпитка

Задержка клапана	1x325
<i>Настройка времени срабатывания двухпозиционного клапана после запуска насоса подпитки.</i>	

См. Приложение «Обзор ID параметра»

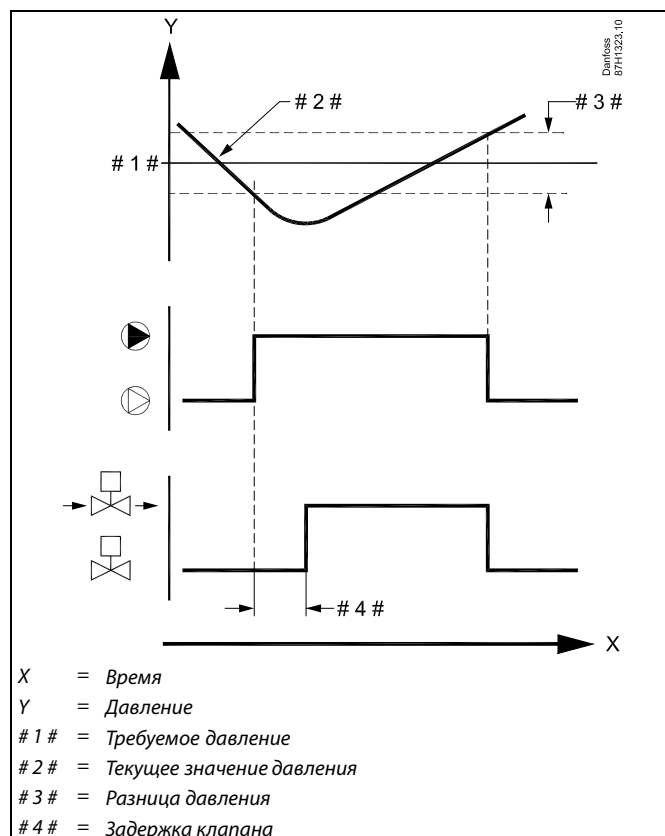

MENU > Настройки > Подпитка

Кол-во насосов	1x326
<i>Настройка количества насосов контура подпитки.</i>	

См. Приложение «Обзор ID параметра»

- OFF:** Работой насоса подпитки управляет ведущий регулятор.
- 1 ... 2:** В процессе подпитки задействованы один или два насоса.

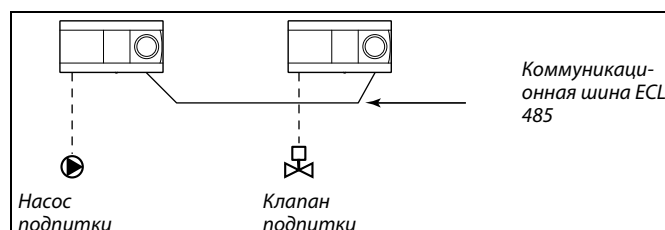

При установленном значении Выхл, если возникает необходимость подпитки, регулятор соответствующего контура посылает запрос на ведущий регулятор посредством коммуникационной шины ECL 485.

На ведущем регуляторе должно работать приложение с функцией подпитки. Ведущий регулятор запускает насос подпитки и также через коммуникационную шину ECL 485 отправляет сообщение о запуске насоса подпитки. Затем открывается клапан подпитки.

Адрес ведомого регулятора должен быть 1 ... 9.

Руководство по эксплуатации ECL Comfort 310, приложение A368

MENU > Настройки > Подпитка

Тип входа	1x327
Выбор входного сигнала давления.	



При выборе значения OFF (ВЫКЛ) система подпитки может работать автономно.

См. Приложение «Обзор ID параметра»

- OFF:** Сигнал датчика давления не используется. Функция подпитки отключена.
- AB:** Входной сигнал является аналоговым (0 - 10 В).
- ЦВ:** Входной сигнал является цифровым (ВЫКЛ или ВКЛ).



Статическое давление показано в меню «Описание входа» в виде значения в строке или как ВЫКЛ/ВКЛ.

Пример:

- ВЫК:** Реле давления открыто (давление не в норме)
- ВКЛ:** Реле давления закрыто (давление в норме)

5.9 Описание и область применения

В разделе «Приложение» описаны вопросы, касающиеся конкретных приложений.

Некоторые описания параметров являются универсальными для различных ключей приложений.



Параметры, обозначенные с помощью номера ID, например, «1x607», обозначают универсальный параметр. x означает контур / группа параметра.

MENU > Настройки > Описание и область применения

Смещение	1x017
Заданная температура подачи в контуре отопления 1 может изменяться в соответствии с заданной температурой подачи с другого регулятора (ведомого) или другого контура отопления.	

См. Приложение «Обзор ID параметра»

OFF: Заданная температура подачи в контуре 1 не изменяется никаким другим регулятором (ведомым или контура 2).

Значение: Требуемая температура подачи увеличивается на установленное значение в параметре «Смещение», если потребление на ведомом регуляторе/регуляторе контура 2 выше.

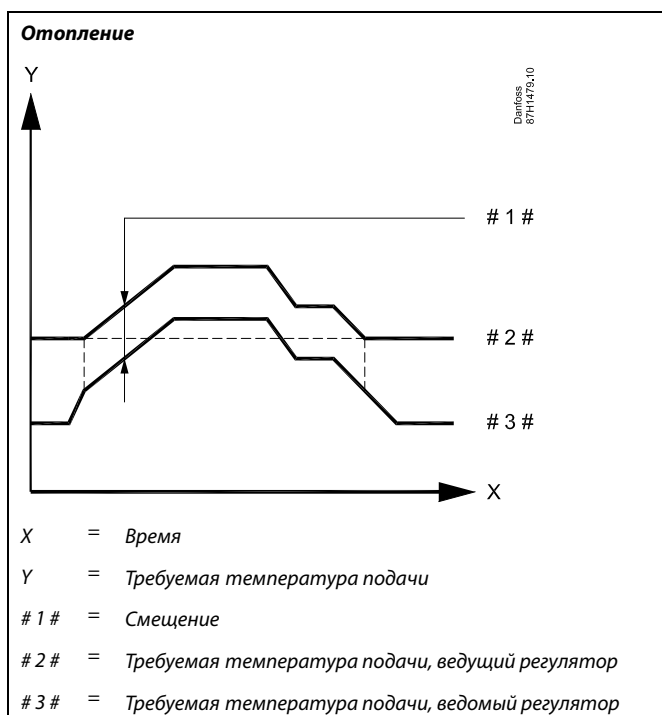

Функция «Смещение» со значением используется только в ведущем регуляторе



Функция «Смещение» позволяет компенсировать потери при нагреве между системами «ведущий-ведомый».



При установке значения «Смещение» ограничение температуры в обратном трубопроводе должно стать самым высоким значением ограничения (Отопление/ГВС).

Руководство по эксплуатации ECL Comfort 310, приложение A368

MENU > Настройки > Описание и область применения

Тренир. М (прогон клапана)	1x023
<i>Кратковременное включение клапана, позволяющее избежать его блокировки без нагрузки отопления.</i>	

См. Приложение «Обзор ID параметра»

OFF: Прогон клапана не производится.

ON: Клапан открывается на 7 минут и закрывается на 7 минут 1 раз в 3 дня в полдень (12:00 часов).

MENU > Настройки > Описание и область применения

Приоритет ГВС (закрытый клапан / норм. работа)	1x052
<i>Контур отопления может быть закрыт, если регулятор является ведомым, во время регулирования нагрева / загрузки ГВС ведущим регулятором.</i>	



Данную настройку необходимо учитывать, если данный регулятор является ведомым.

См. Приложение «Обзор ID параметра»

OFF: Во время регулирования нагрева / загрузки ГВС ведущим регулятором температура подачи остается неизменной.

ON: Клапан в контуре отопления закрыт* в процессе нагрева / загрузки ГВС, осуществляемого по запросу ведущего регулятора.

* Требуемая температура подачи установлена в параметре «Т защиты»

MENU > Настройки > Описание и область применения

Т нар. вкл. Р (циркуляционный насос, температура защиты от замерзания)	1x077
<i>Защита от замерзания на основании температуры наружного воздуха. Когда температура наружного воздуха опускается ниже значения, заданного в параметре «Т нар. вкл. Р», регулятор автоматически включает циркуляционный насос (например, Р1 или Х3) для защиты системы.</i>	



В обычных условиях система не защищена от замерзания при значении параметра менее 0 °C или OFF. Для водяных систем рекомендуется значение параметра 2 °C.



Если датчик температуры наружного воздуха не подключен или заводская установка выставлена в положение OFF (Выкл), циркуляционный насос всегда включен.

См. Приложение «Обзор ID параметра»

OFF: Защита от замерзания отключена.

Значение: Циркуляционный насос включается, когда температура наружного воздуха опускается ниже заданного значения.

MENU > Настройки > Описание и область применения

Т под. вкл. Р (нагрузка отопления)	1x078
<i>Когда требуемая температура подачи выше температуры, заданной в параметре «Т под. вкл. Р», регулятор автоматически включает циркуляционный насос.</i>	



Клапан полностью закрыт до включения насоса.

См. Приложение «Обзор ID параметра»

Значение: Циркуляционный насос включается, когда требуемая температура подачи выше заданного значения.

Руководство по эксплуатации ECL Comfort 310, приложение A368

MENU > Настройки > Описание и область применения

Т защиты (температура защиты от замерзания)	1x093
<p>Установите требуемую температуру подачи для датчика температуры S3 для защиты системы от замерзания (при отключении отопления, общей остановке работы и т.п.). Когда температура S3 опускается ниже заданной, клапан с электроприводом постепенно открывается.</p>	

См. Приложение «Обзор ID параметра»

Функции режима блокировки автоматического управления:

Следующие настройки дают общее описание функции для ECL Comfort серии 210 / 296 / 310. Описанные режимы являются типичными и не зависят от варианта применения. Они могут отличаться от режимов блокировки автоматического управления в вашем случае.

MENU > Настройки > Описание и область применения

Внеш. вход (внешний переключатель блокировки автоматического управления)	1x141
<p>Выберите вход для параметра «Внеш. вход» (внешний переключатель блокировки автоматического управления). Путем внешнего переключателя регулятор может быть принудительно переключен в режим «Комфорт», «Эконом», «Защита от замерзания» или «Постоянная температура».</p>	

См. Приложение «Обзор ID параметра»

OFF: Для внешнего переключателя блокировки автоматического управления не выбран ни один вход.

S1 ... S16: Вход, выбранный для внешнего переключателя блокировки автоматического управления.

Если один из входов S1... S6 выбран в качестве входа для внешнего переключателя блокировки автоматического управления, соответствующий переключатель должен иметь позолоченные контакты.

Если один из входов S7 ... S16 выбран в качестве входа для внешнего переключателя блокировки автоматического управления, соответствующий переключатель может иметь стандартные контакты.

Пример подключения внешнего переключателя блокировки автоматического управления и реле блокировки автоматического управления ко входу S8 см. на схемах.



Температура защиты от замерзания может быть выставлена на предпочитаемом вами дисплее, когда переключатель режимов находится в режиме защиты от замерзания.

Пример: Подключение внешнего переключателя блокировки автоматического управления

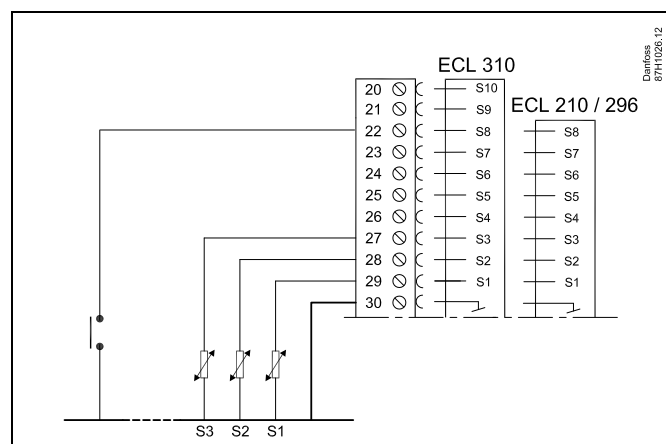

Пример: Подключение реле блокировки автоматического управления

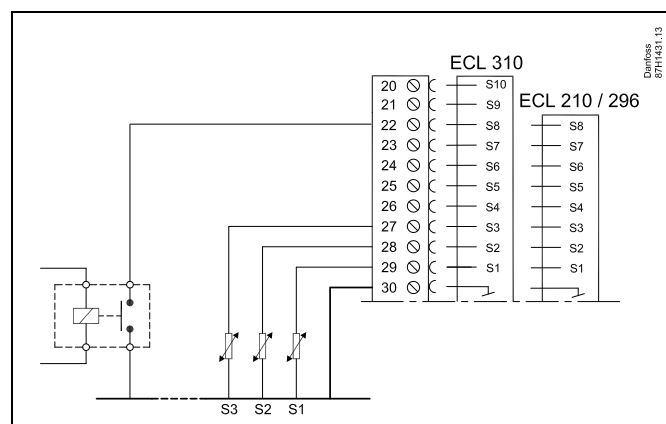

Для подключения внешнего переключателя блокировки автоматического управления выбирайте только неиспользованные входы. Если для подключения внешнего переключателя блокировки автоматического управления будет назначен уже используемый вход, работа данного входа будет также прервана.



См. также «Тип режима».

MENU > Настройки > Описание и область применения

Тип режима (режим внешнего переключения)	1x142
<p>Принудительное переключение режима может быть использовано в режиме «Комфорт», «Эконом», «Защита от замерзания» или «Постоянная температура».</p> <p>Для переключения регулятор должен находиться в режиме работы по расписанию.</p>	

См. Приложение «Обзор ID параметра»

Выберите режим внешнего переключения:

- ЭКОНОМ:** При закрытии внешнего переключателя рассматриваемый контур переходит в режим энергосбережения.
- КОМФОРТ:** При закрытии внешнего переключателя рассматриваемый контур переходит в режим комфорта.
- ЗАЩИТА:** Контур отопления или ГВС закрываются, но защита от замерзания обеспечивается.
- КОНСТ. Т:** Рассматриваемый контур управляет постоянной температурой *)

*) Также см. «Треб Т» (1x004), настройка требуемой температуры подачи (MENU > Настройка > Температура подачи)

Также см. также «Конст. Т, обр. Т лим.» (1x028), настройка ограничения температуры обратки (MENU > Настройка > Огр. обратного)

На технологических схемах показаны функциональные возможности.

См. также «Внеш. вход».

Пример: Переключение в режим «Комфорт»

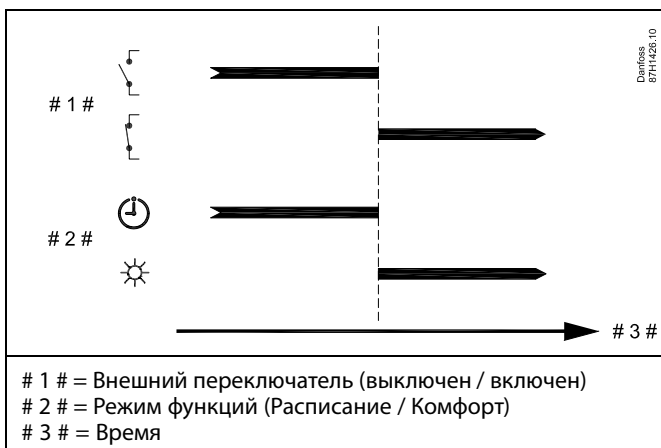

Пример: Переключение в режим «Эконом»

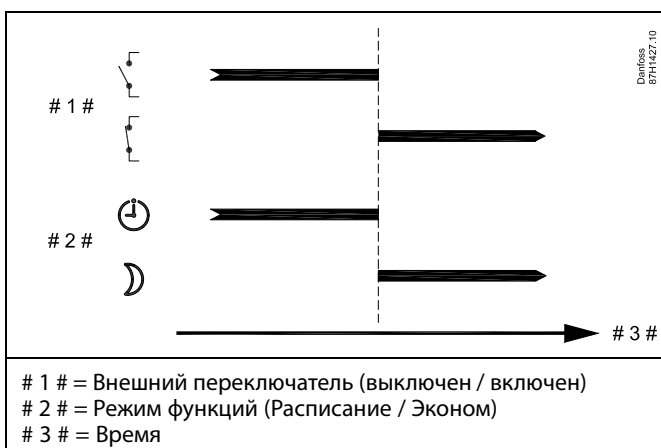

Результат переключения в режим «Эконом» зависит от настройки параметра «Полный останов».

Полный останов = OFF: Отопление понижается

Полный останов = ON: Отопление прекращено

Пример: Переключение в режим защиты от замерзания

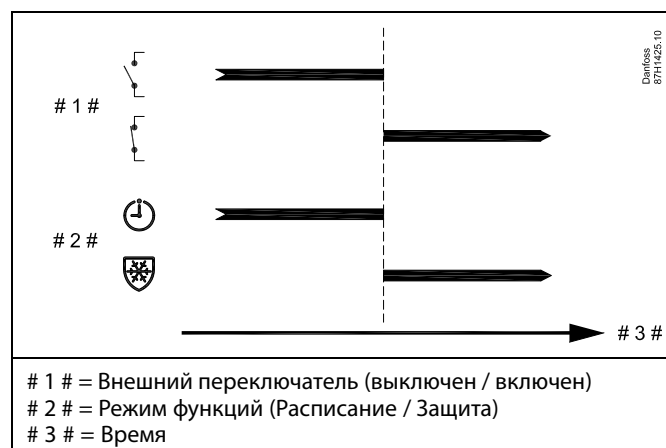

Пример: Переключение в режим постоянной температуры

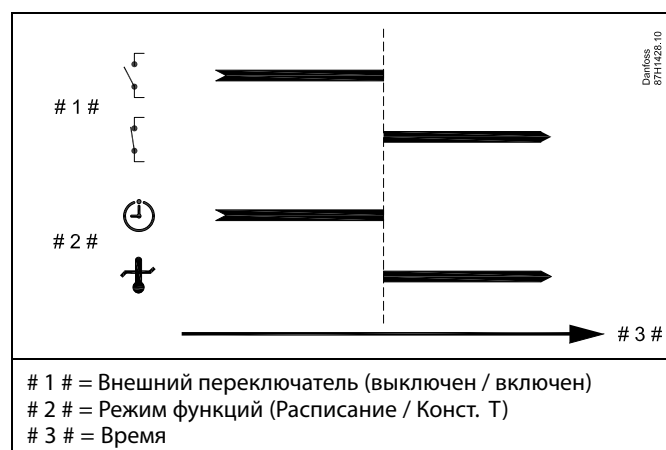

Значение «Конст. Т» может изменяться в зависимости от:

- максимальной температуры;
- минимальной температуры;
- ограничения комнатной температуры;
- ограничения температуры обратки;
- ограничения расхода / мощности.

MENU > Настройки > Описание и область применения

Передать T треб

1x500

Если регулятор является ведомым в системе ведущих / ведомых регуляторов, информация о заданной температуре подачи передается в ведущий регулятор с помощью коммуникационной шины ECL 485.

*Автономный регулятор:
Ответвления могут передавать заданную температуру подачи на ведущий контур.*

См. Приложение «Обзор ID параметра»

OFF: Информация о заданной температуре подачи не передается в ведущий регулятор.

ON: Информация о заданной температуре подачи передается в ведущий регулятор.



Параметр «Смещение» в ведущем регуляторе должен быть настроен на значение, чтобы среагировать на заданную температуру подачи с ведомого регулятора.



Когда регулятор является ведомым, ему должен быть присвоен адрес 1, 2, 3 ... 9 для того, чтобы отправлять заданную температуру в ведущий регулятор (см. раздел «Дополнительно», «Несколько регуляторов в одной системе»).

5.10 Отоп срезка

MENU > Настройка > Отоп срезка

Настройка «Лето, откл. отопл.» под пунктом «Оптимизация» для контура отопления определяет соответствующее отключение отопления, если температура наружного воздуха превышает заданное значение.

Постоянная фильтра для расчета аккумулированной температуры наружного воздуха установлена внутри равной значению «250». Данная постоянная фильтра представляет среднее здание с крепкими внешними и внутренними стенами (кирпич).

В дополнение, дифференцированные температуры выключения, основанные на установленном летнем периоде, могут быть использованы для предотвращения неудобства при падении температуры наружного воздуха. Кроме того, могут быть установлены отдельные постоянные фильтра.

Заводские значения для начала летнего периода и зимнего периода устанавливаются на ту же дату: Май, 20 (Дата= 20, Месяц= 5).

Это означает:

- «Дифференцированные температуры выключения» отключены (не включены)
- Отдельные значения «Постоянной фильтра» отключены (не включены)

Для того, чтобы активировать дифференцированные

- температуры выключения, основанные на постоянных фильтра
- периодов лето/зима,

даты начала для данных периодов должны быть разными.

5.10.1 Дифференцированное отключение отопления

Для того чтобы установить параметры дифференцированного отключения для контура отопления для «Лета» и «Зимы», перейдите в пункт меню «Отоп срезка»:
(MENU > Настройка > Отоп срезка)

Данная функция активирована, если даты для «Лето» и «Зима» различны в меню «Отоп срезка».



Параметры, обозначенные с помощью номера ID, например, «1x607», обозначают универсальный параметр.
x означает контур / группа параметра.

MENU > Настройки > Отоп срезка

Расширенная настройка «Откл. отопления»			
Параметр	ID	Диапазон настройки	Заводские настройки
Летний день	1x393	*	*
Летний месяц	1x392	*	*
Откл. летом	1x179	*	*
Лето, фильтр	1x395	*	*

* См. Приложение «Обзор ID параметра»

MENU > Настройки > Отоп срезка

Расширенная настройка «Откл. зимой»			
Параметр	ID	Диапазон настройки	Заводские настройки
Зимний день	1x397	*	*
Зимний месяц	1x396	*	*
Откл. зимой	1x398	*	*
Зима, фильтр	1x399	*	*

* См. Приложение «Обзор ID параметра»

Вышеуказанные настройки дат для функции выключения, должны быть выполнены только в контуре отопления 1, и они действительны также для других контуров отопления в регуляторе, если применимо.

Температуры выключения, а также константа фильтра должны устанавливаться по отдельности на каждый контур отопления.

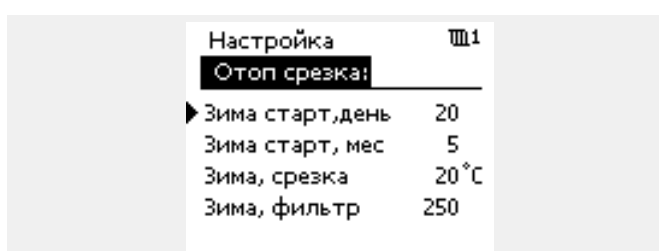
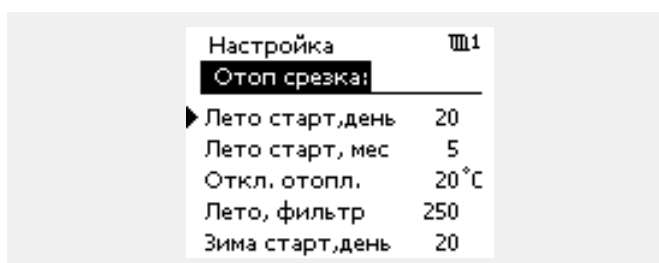

Выключение отопления активировано, только когда регулятор работает по программе. Когда параметр выключения имеет значение OFF, выключение отопления не происходит.

5.10.2 Летний/зимний фильтр ветра

Фильтр ветра 250 применим для средних зданий. Фильтр ветра 1 быстро переключается в соответствии с фактической температурой наружного воздуха, что означает низкую фильтрацию (очень «легкое» здание).

Фильтр ветра 300 необходимо выбирать, если необходимо отфильтровать большой объем (очень «тяжелое» здание).

Для контуров отопления, в которых требуется отоп срезка в соответствии с той же температурой наружного воздуха в течение всего года, но необходима другая фильтрация, необходимо установить различные даты в меню «Отоп срезка», чтобы можно было выбрать фильтр ветра, отличный от заводских настроек.

Эти различные значения должны быть установлены в меню «Лето» и «Зима».

Настройка	Ш1
Отоп срезка:	
Лето старт, день	20
Лето старт, мес	5
Откл. отопл.	20 °C
▶ Лето, фильтр	100
Зима старт, день	21

Настройка	Ш1
Отоп срезка:	
Зима старт, день	21
Зима старт, мес	5
Зима, срезка	20 °C
▶ Зима, фильтр	250

5.11 Расходомер воды

Приложение A368.5

Водосчетчик F1 может измерять объем подпитки, подаваемой в систему теплоснабжения.

Расход воды на водосчетчике F1 измеряется с помощью:

- * расходомера, выдающего импульсы к параметру «Импульс 1» в модуле ECA 32.

Объем воды отображается в м³.

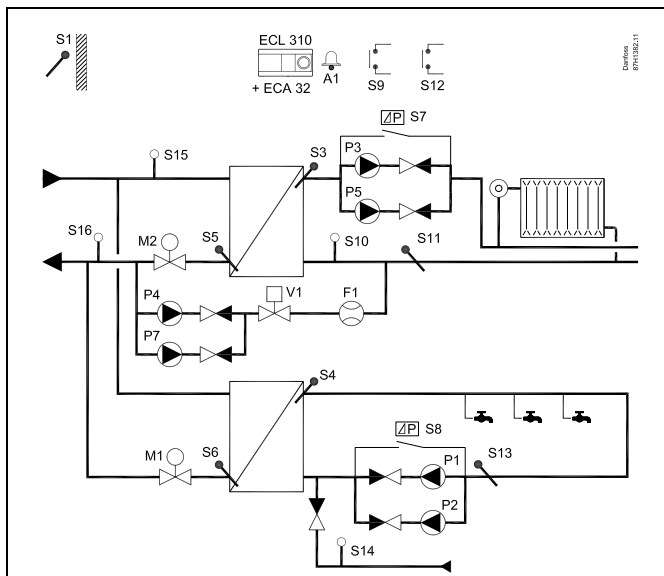

Параметры, обозначенные с помощью номера ID, например, «1x607», обозначают универсальный параметр.
x означает контур / группа параметра.

MENU > Настройки > Расходомер воды

Потреб. (A368.5)	Чтение
Объем подпитки, подаваемой в систему теплоснабжения. Отображаемое значение приведено в м ³ .	

MENU > Настройки > Расходомер воды

Знач. импульса	1x513
Настройка значения каждого импульса от водосчетчика (расходомера). Данный параметр используется, когда водосчетчик подключен к параметру «Импульс 1» в модуле ECA 32.	

См. Приложение «Обзор ID параметра»

MENU > Настройки > Расходомер воды

Задать	1x514
<i>Используется для перенастройки измеренного потребления воды (согласно показаниям водосчетчика). Значение можно задать равным определенному значению через шину Modbus, например, если водосчетчик заменен.</i>	

См. Приложение «Обзор ID параметра»

- OFF:** Обычное состояние.
- ON:** Зарегистрированное количество воды сбрасывается до 0 (нуля). Настройка возвращается в положение OFF (ВЫКЛ).

5.12 Авария

В разделе «Авария» описываются вопросы, касающиеся конкретных приложений. Приложение A368 обеспечивает различные типы аварийных сигналов:

Тип	Описание:
1	Текущая температура подачи отличается от требуемой температуры подачи
1	Активация аварийного входа(ов) S9 / (S12)
2	Функция подпитки не работает
2	Отсутствует отклик от реле перепада давлений насоса (S7 / S8)
2	Обрыв или замыкание датчика температуры или его разъёма

Аварийные функции активируют символ «Авария».

Аварийные функции активируют A1 (реле 6 в регуляторе ECL 310):

Аварийное реле может активировать лампу, звуковой сигнал, подавать сигнал на устройство оповещения об аварийной ситуации и пр.

Символ аварии / аварийное реле активируются:

- (тип 1) пока присутствует причина сигнализации (автоматический сброс)
- (тип 2), даже если причина сигнализации снова исчезает (ручной сброс)

Тип аварийного сигнала 1:

- Если отклонение температуры подачи от заданной температуры подачи превышает установленную разницу, по истечении установленной задержки активируется символ аварии / аварийное реле.
- Если активируется один из аварийных входов

Тип аварийного сигнала 2:

- Функция подпитки не удовлетворяет потребность в течение заданного времени.
- Перепад давлений на циркуляционном насосе не достигается (S7 / S8 не активирован)
- Выбранные датчики температуры могут контролироваться. В случае отсоединения или короткого замыкания соединения датчика температуры или сбоя самого датчика активируется символ аварии / аварийное реле. В разделе «Необработанные» (MENU > Общие настройки регулятора > Система > Необработанные) соответствующий датчик обозначен, и сигнал тревоги можно сбросить.

Руководство по эксплуатации ECL Comfort 310, приложение A368

Обзор аварий, список:

Авария №:	Описание:	Тип аварии:	Датчик №:	A368.1 A368.2	A368.3 A368.4 A368.5	A368.6
1	Подпитка	2		x	x	x
3	Насос 1	2	S8	x	x	
4	Насос 2	2	S8	x	x	
5	Насос 3	2	S7	x	x	x
6	Насос 5	2	S7	x	x	x
7	Измерение Т, отопление	1	S3	x	x	x
8	Измерение Т, ГВС	1	S4	x	x	x
9	Цифров. 9	1	S9	x	x	x
10	Цифров. 12	1	S12		x	
32	Т датчик деф.	2		x	x	x

Для выявления причины аварийного сигнала:

- выберите «MENU»;
- выберите «Авария»;
- выберите «Обзор аварий». У рассматриваемого аварийного сигнала будет отображаться «колокол».

Обзор аварий (пример):

2: Т макс.

3: Измерение Т

32: Т датчик деф.

Числа в «Обзор аварий» относятся к номерам аварийного сигнала в протоколе Modbus.

Для сброса аварийного сигнала:

Когда справа от строки сигнализации присутствует символ колокола, установите курсор на соответствующей строке сигнализации и нажмите поворотную кнопку.

Для сброса аварийного сигнала 32:

MENU > Общие настройки регулятора > Система >

Необработанные: Соответствующий датчик отмечен, и можно сбросить аварийный сигнал.



Параметры, обозначенные с помощью номера ID, например, «1x607», обозначают универсальный параметр.
x означает контур / группа параметра.

Руководство по эксплуатации ECL Comfort 310, приложение A368

MENU > Настройки > Авария

Макс. разница **1x147**

Сигнал оповещения включается, если текущая температура подачи / воздуховода повышается на величину, большую указанной разницы (приемлемое отклонение температуры от требуемой температуры подачи / воздуховода). См. также «Задержка».

См. Приложение «Обзор ID параметра»

OFF: Соответствующая аварийная функция не включена.

Значение: Аварийная функция активируется, когда текущая температура превышает приемлемое отклонение.

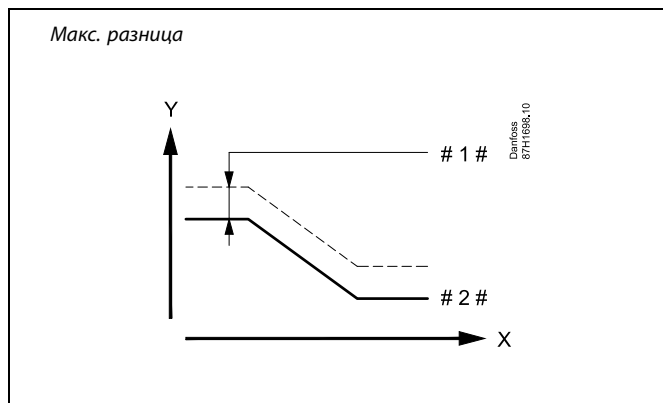

X = Время
Y = Температура
1 # = Макс. разница
2 # = Требуемая температура подачи

MENU > Настройки > Авария

Мин. разница **1x148**

Сигнал оповещения включается, если текущая температура подачи / воздуховода понижается на величину, большую указанной разницы (приемлемое отклонение температуры от требуемой температуры подачи / воздуховода). См. также «Задержка».

См. Приложение «Обзор ID параметра»

OFF: Соответствующая аварийная функция не включена.

Значение: Аварийная функция активируется, когда текущая температура понижается ниже приемлемого отклонения.

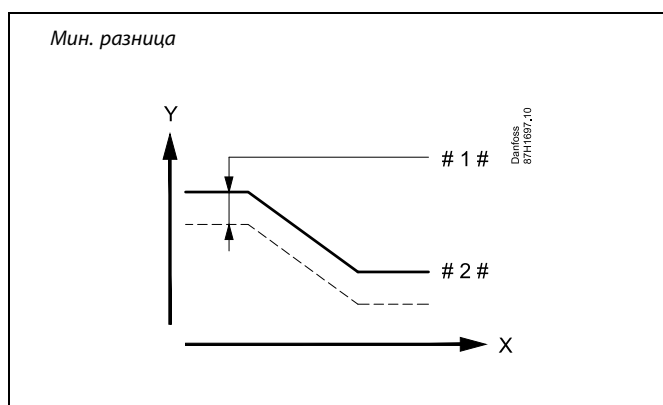

X = Время
Y = Температура
1 # = Мин. разница
2 # = Требуемая температура подачи

MENU > Настройки > Авария

Задержка, пример **1x149**

Если состояние сигнализации «Макс. разница» или «Мин. разница» длится дольше, чем заданное значение времени задержки (в минутах), то активируется аварийная функция.

См. Приложение «Обзор ID параметра»

Значение: Аварийная функция срабатывает, если состояние сигнализации не изменяется после заданного времени задержки.

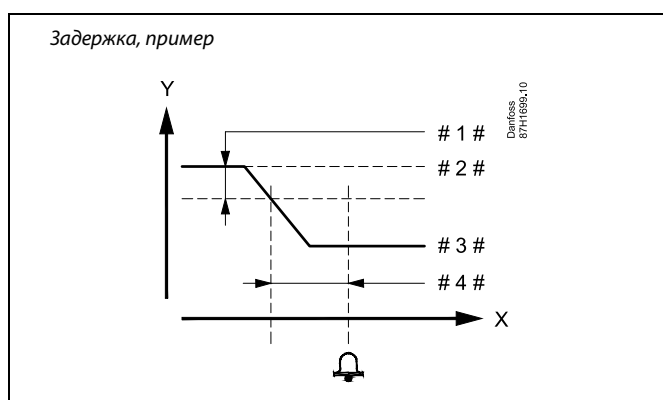

X = Время
Y = Температура
1 # = Мин. разница
2 # = Требуемая температура подачи
3 # = Текущая температура подачи
4 # = Задержка (ID 1x149)

Руководство по эксплуатации ECL Comfort 310, приложение A368

MENU > Настройки > Авария

Т аварии мин.	1x150
<i>Аварийная функция не срабатывает, если заданная температура подачи / воздуховода ниже, чем заданное значение.</i>	



Если причина срабатывания сигнализации исчезает, индикация и выдача сигнала также прекращаются.

См. Приложение «Обзор ID параметра»

При возникновении аварийного сигнала значок  отображается на избранном дисплее (см. «Контроль температур и компонентов системы») или на дисплее обзора (см. «Чтение дисплея регулятора»). Для обнаружения причины аварии и снятия (очистки) сигнала оповещения используются следующие пункты меню. После исчезновения причины аварии её обозначение останется активным до тех пор, пока не будет произведена процедура снятия аварии.

MENU > Настройки > Авария

Циркул. насосы	1x315
<i>Выберите включение или выключение аварийной системы оповещения.</i>	

См. Приложение «Обзор ID параметра»

OFF: Сигнализация не была включена.

ON: Аварийная функция включена.

Отключение аварийного оповещения:

Если статус «ВКЛ»: Изменить «ВКЛ» на «ВыКЛ».

Если статус «ВыКЛ»: Его невозможно изменить на «ВКЛ».

MENU > Настройки > Авария

Подпитка	1x324
<i>Выберите включение или выключение аварийной системы оповещения.</i>	

См. Приложение «Обзор ID параметра»

OFF: Сигнализация не была включена.

ON: Аварийная функция включена.

Отключение аварийного оповещения:

Если статус «ВКЛ»: Изменить «ВКЛ» на «ВыКЛ».

Если статус «ВыКЛ»: Его невозможно изменить на «ВКЛ».

5.13 Обзор аварий

MENU > Авария > Обзор аварий

Данное меню отображает типы аварийных сигналов, например:

- «2: Измерение Т»
- «32: Т датчик деф.»

Сигнализация была включена, если появился символ аварийного сигнала (в виде колокола) справа от типа аварийного сигнала.



Общие принципы перенастройки сигналов аварии:

MENU > Авария > Обзор аварий:
Посмотрите на символ аварии в специальной строке.

(Пример: «2: Измерение Т»)
Переместите курсор на соответствующую строку.
Нажмите на поворотную кнопку.



Обзор аварий:

Источники срабатывания сигнализации приведены в данном меню обзора.

Некоторые примеры:

- «2: Измерение Т»
- «5: Насос 1»
- «10: Цифровой S12»
- «32: Т датчик деф.»

В данных примерах цифры 2, 5 и 10 используются в аварийной сигнализации для системы BMS / SCADA.

В данных примерах «Измерение Т», «Насос 1» и «Цифровой S12» являются аварийными уставками.

В данных примерах «32: Т датчик деф.» указывает на контроль подключенных датчиков.

Номера аварийных сигналов и аварийные уставки могут различаться в зависимости от текущего приложения.

5.14 Антибактериальная функция

В выбранные дни недели температуру ГВС можно повышать для нейтрализации бактерий в системе ГВС. Заданная температура ГВС в «Т треб.» (обычно 80 °C) будет устанавливаться в выбранные дни недели на заданный период времени.

Антибактериальная функция не работает в режиме защиты от замерзания.

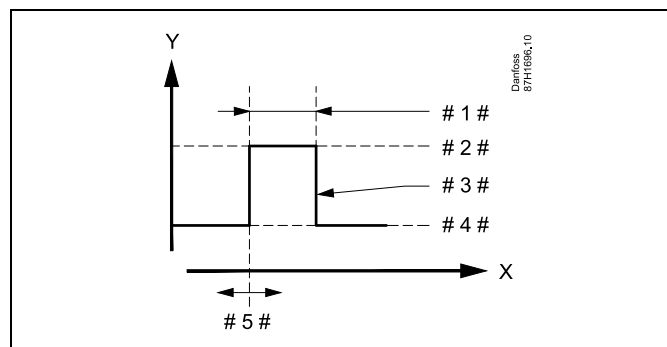

- X = Время
- Y = Заданная температура ГВС
- # 1 # = Длительность
- # 2 # = Заданная температура для антибактериальной функции
- # 3 # = Заданная температура для антибактериальной функции
- # 4 # = Заданная температура ГВС
- # 5 # = Время начала

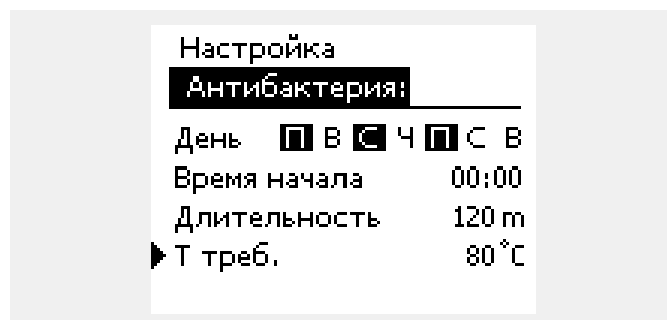

Во время работы антибактериальной функции ограничение температуры обратки отключено.

MENU > Настройки > Антибактериальная функция

День
Выберите (отметьте) дни недели, в которые должна включаться антибактериальная функция.

- П = Понедельник
- В = Вторник
- С = Среда
- Ч = Четверг
- П = Пятница
- С = Суббота
- В = Воскресенье

MENU > Настройки > Антибактериальная функция

Время начала

<i>Установите время начала антибактериальной функции.</i>

MENU > Настройки > Антибактериальная функция

Длительность

<i>Установите продолжительность (в минутах) антибактериальной функции.</i>
--

MENU > Настройки > Антибактериальная функция

Треб Т

<i>Установите заданную температуру ГВС для антибактериальной функции.</i>

См. Приложение «Обзор ID параметра»

OFF: Антибактериальная функция выключена.

Значение: Заданная температура ГВС в период действия антибактериальной функции.

6.0 Общие настройки регулятора

6.1 Описание «Общих настроек регулятора»

Некоторые основные настройки, применимые ко всему регулятору, находятся в отдельной части регулятора.

Переход к «Общим настройкам регулятора»:

Действие:	Цель:	Примеры:
	Выберите «МЕНЮ» в любом контуре	MENU
	Подтвердите	
	Выберите переключатель контуров в правом верхнем углу дисплея.	
	Подтвердите	
	Выберите «Общие настройки регулятора»	
	Подтвердите	

Выбор контура

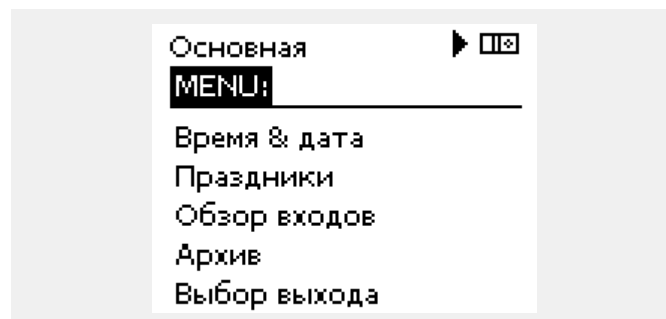

6.2 Время и дата

Необходимо установить правильную дату и время при первом использовании регулятора ECL Comfort или после отключения питания на период более 72 часов.

Регулятор имеет часы на 24 часа.

Летнее время (Переход на летнее время)





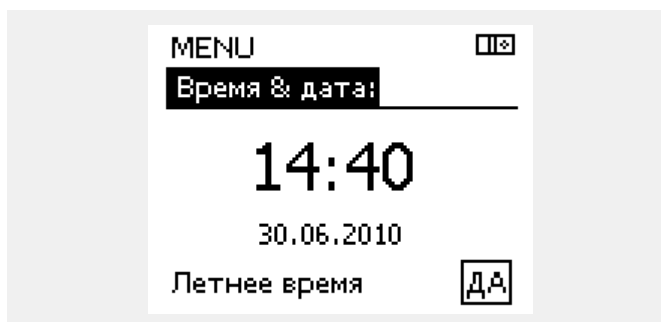











ДА: Встроенные часы регулятора автоматически изменяют + / - один час в стандартные дни для перехода на летнее время для Центральной Европы.

НЕТ: Вы вручную изменяете летнее и зимнее время путем установки часов вперед или назад.



 Если регуляторы соединены как ведомые устройства в системе «ведущий-ведомый» (через шину связи ECL 485), то они должны получать «Время и дату» от ведущего устройства.

Как установить время и дату:

Действие:	Цель:	Примеры:
	Выберите «MENU»	MENU
	Подтвердите	
	Выберите переключатель контуров в правом верхнем углу дисплея	
	Подтвердите	
	Выберите «Общие настройки регулятора»	
	Подтвердите	
	Перейдите в пункт «Время и дата»	
	Подтвердите	
	Установите курсор в положение, которое необходимо изменить	
	Подтвердите	
	Введите требуемое значение	
	Подтвердите	
	Переместите курсор в следующее положение, которое необходимо изменить. Продолжайте, пока не будут установлены «Время и дата». В конце переместите курсор в пункт «MENU»	
	Подтвердите	
	Переместите курсор в пункт «ОСНОВНАЯ»	
	Подтвердите	

6.3 Настройки

Измерение давления

	S11	S12	S13	S14	S15	S16
A368.1						
A368.2						
A368.3	✓		✓	✓	✓	✓
A368.4	✓		✓	✓	✓	✓
A368.5				✓	✓	✓
A368.6						

MENU > Общие настройки регулятора > Настройки

S11, S13 ... S16 датчик давл.		
Контур	Диапазон настройки	Заводские настройки
<input type="checkbox"/>	Только для чтения	

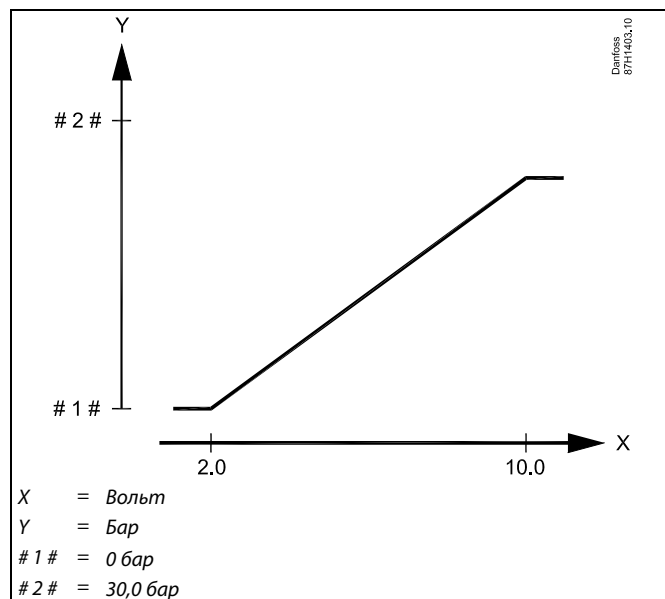

Давление измеряется с помощью датчика давления. Датчик передает измеренное давление в виде сигнала 0-10 В или 4-20 мА. Сигнал напряжения может быть подан прямо на соответствующий вход. Текущий сигнал преобразуется резистором в напряжение и затем подается на вход. Измеренное напряжение должно затем преобразовываться регулятором в значение давления.

Для настройки измерения выполните следующие действия: Нажмите поворотную кнопку, чтобы увидеть график и ввести значение для входного напряжения (2 и 10 вольт) и отображения давления (в бар).

Давление: 0.0 ... 30.0 бар
 Настройки постоянного напряжения: 2 В и 10 В
 Заводские настройки: (2.0,0) и (10,20.0)
 Это значит, что параметр «Давление» составляет 0.0 бар при напряжении 2 В и 20.0 бар при напряжении 10 В.

Как правило, чем выше напряжение, тем выше отображаемое давление.

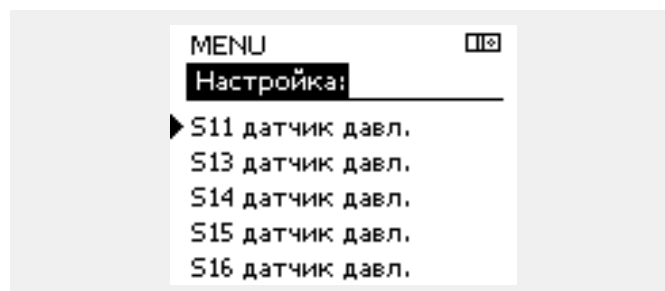

6.4 Праздники

В данном разделе дано общее описание функции для ECL Comfort серии 210 / 296 / 310. Представленные данные являются типичными и не зависят от варианта применения. Они могут отличаться от данных в вашем случае.

Руководство по эксплуатации ECL Comfort 310, приложение A368

Имеются программы отопления в праздничные дни для каждого контура в отдельности и для общего регулятора.

Каждая программа праздничных дней содержит один или несколько графиков. В каждом графике нужно указать начальную и конечную даты. Период начинается в 00:00 начальной даты и заканчивается в 00:00 конечной даты.

Установленные режимы: комфорт, экономия, защита от замерзания или комфорт 7-23 (до 7 и после 23 часов, режим действует по программе).

Как установить программу праздничных дней:

Действие: Цель:



Выберите «MENU»



Подтвердите



Выберите переключатель контуров в правом верхнем углу дисплея.



Подтвердите



Выберите контур или «Общие настройки регулятора»

Отопление

ГВС

Общие настройки регулятора



Подтвердите



Выберите «Праздники»



Подтвердите



Выберите расписание



Подтвердите



Подтвердите выбор переключателя режимов



Выберите режим

· Комфорт

· Комфорт 7-23

· Эконом

· Защита от замерзания



Подтвердите



Введите сначала время начала, а затем время окончания



Подтвердите



Выберите «Меню»



Подтвердите



В меню «Сохранение» выберите «Да» или «Нет». При необходимости выберите следующее расписание

Примеры:

MENU



Программа праздничных дней, заданная в меню «Общие настройки регулятора», действует для всех контуров. Также программа праздничных дней может быть установлена отдельно для каждого отопительного и ГВС-контуров.



Конечная дата должна отстоять от начальной хотя бы на один день.

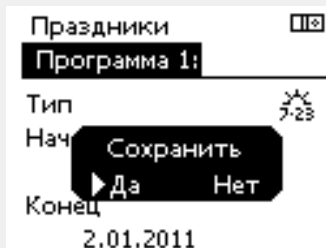
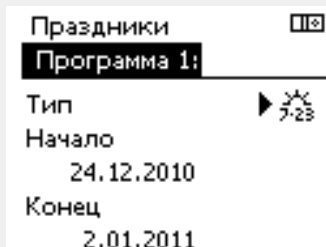
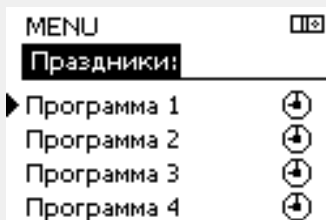
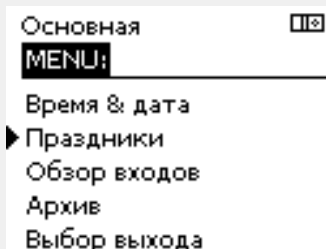

Праздники, специальный контур / общий регулятор

При установке одной программы праздников в специальном контуре и другой программы праздников в общем регуляторе необходимо учитывать первоочередность:





1. Комфорт
2. Комфорт 7 - 23
3. Эконом
4. Защита от замерзания

Праздники, удаление установленного периода:

- Выберите необходимый график
- Измените режим на «Часы»
- Подтвердите

ECA 30 / 31 не может временно переключить расписание праздников регулятора.

Тем не менее, можно использовать следующие опции ECA 30 / 31, если регулятор находится в режиме работы по расписанию:

-  Выходной
-  Праздник
-  Отдых (расширенный период комфорта)
-  Пониженная мощность (расширенный период экономии)

Пример 1:

Контур 1:
Праздники установлены в режим «Эконом»

Общий регулятор:
Праздники установлены в режим «Комфорт»

Результат:
Поскольку «Комфорт» действует в общем регуляторе, контур 1 должен быть в режиме «Комфорт».

Пример 2:

Контур 1:
Праздники установлены в режим «Комфорт»

Общий регулятор:
Праздники установлены в режим «Эконом»

Результат:
Поскольку «Комфорт» действует в контуре 1, то он должен быть в режиме «Комфорт».

Пример 3:

Контур 1:
Праздники установлены в режим «Защита от замерзания»

Общий регулятор:
Праздники установлены в режим «Эконом»

Результат:
Поскольку режим «Эконом» действует в общем регуляторе, контур 1 должен быть в режиме «Эконом».



Подсказка по энергосбережению:
Используйте «Пониженная мощность» (расширенный период экономии) для проветривания (например, для вентиляции комнат путем открытия окон).



Соединения и процедуры настройки для ECA 30 / 31:
См. раздел «Дополнительно».



Краткое руководство по «ECA 30 / 31 в режиме переключения»:

1. Выберите «ECA MENU»
2. Переместите курсор на символ «Часы»
3. Выберите символ «Часы»
4. Выберите одну из 4 функций переключения
5. Под символом переключения: Установите часы или дату
6. Ниже часов/даты: Установите заданную комнатную температуру для периода переключения

6.5 Обзор входа

В данном разделе дано общее описание функции для ECL Comfort серии 210 / 296 / 310. Представленные данные являются типичными и не зависят от варианта применения. Они могут отличаться от данных в вашем случае.

Обзор входов находится в общих настройках регулятора.

Данный обзор всегда должен показывать текущие температуры системы (только чтение).

MENU □□	
Обзор входов:	
▶ Т нар.	-0.5 °C
Т комн.	24.5 °C
Т под. отопл.	49.6 °C
Т под. ГВС	50.3 °C
Т обратн.	24.6 °C



«Акк. Т нар.» означает «Аккумулятивная температура наружного воздуха» и является расчетным значением регулятора ECL Comfort.

6.6 Журнал

В данном разделе дано общее описание функции для ECL Comfort серии 210 / 296 / 310. Представленные данные являются типичными и не зависят от варианта применения. Они могут отличаться от данных в вашем случае.

Функция архива (история температур) дает возможность контролировать архивы дня, предыдущего дня, последних 2 дней, а также последних 4 дней для подключенных датчиков.

Для соответствующего датчика имеется дисплей архива, показывающий измеренную температуру.

Функция архива доступна только в «Общих настройках регулятора».

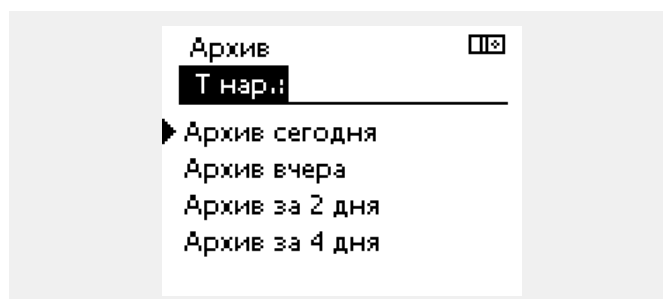
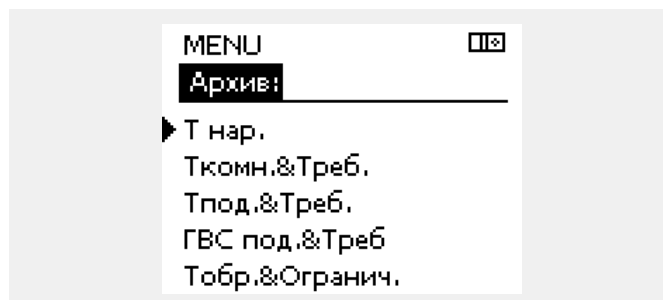

Пример 1:

Архив 1 дня для вчерашнего дня показывает изменение температуры наружного воздуха за последние 24 часа.



Пример 2:

Сегодняшний архив по текущей температуре подачи отопления, а также по заданной температуре.



Пример 3:

Вчерашний архив по температуре подачи ГВС, а также по заданной температуре.



6.7 Управление выходом

В данном разделе дано общее описание функции для ECL Comfort серии 210 / 296 / 310. Представленные данные являются типичными и не зависят от варианта применения. Они могут отличаться от данных в вашем случае.

Выбор выхода используется для отключения одного или нескольких управляемых компонентов. Это может также понадобиться в случае обслуживания.

Действие:	Цель:	Примеры:
	Выберите «MENU» на любом дисплее обзора	MENU
	Подтвердите	
	Выберите переключатель контуров в правом верхнем углу дисплея	
	Подтвердите	
	Выберите общие настройки регулятора	
	Подтвердите	
	Выберите «Выбор выхода»	
	Подтвердите	
	Выберите управляемый компонент	M1, P1 и т. д.
	Подтвердите	
	Выберите состояние управляемого компонента: Регулирующий клапан с электроприводом: АВТО, СТОП, ЗАКРЫТЬ, ОТКРЫТЬ Насос: АВТО, OFF, ON	
	Подтвердите изменение состояния	

Не забудьте изменить состояние обратно, после того как исчезнет необходимость в переключении.

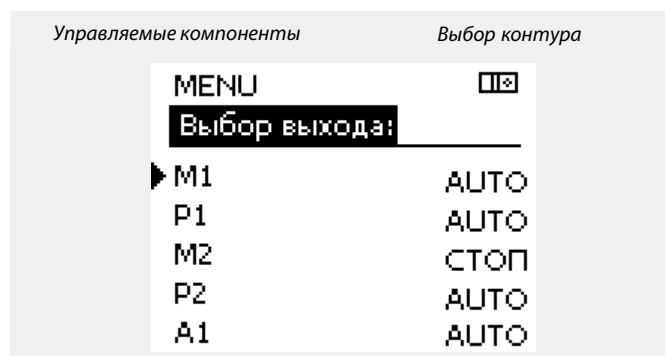

«Ручное управление» имеет более высокий приоритет, чем «Выбор выхода».

Если выбранный управляемый компонент (выход) не находится в состоянии «АВТО», то регулятор ECL Comfort не управляет соответствующим компонентом (например, насос или регулирующий клапан с электроприводом). Защита от замерзания выключена.

Если выбор выхода управляемого компонента активен, то в правой части индикатора режима на экране пользователя отображается символ «!».

6.8 Авария

6.8.1 Цифровой S9 / S12

Аварийные входы

	S9	S12
A368.1	✓	
A368.2	✓	
A368.3	✓	✓
A368.4	✓	✓
A368.5	✓	✓
A368.6	✓	

Настройки сигнализации, относящиеся ко входу «Цифровой S9 / S12» (в зависимости от приложения), доступны в «Общих настройках регулятора» меню «Авария».

Функция сигнализации активирует A1 (реле 6).

Аварийное реле может активировать лампочку, сирену, вход устройства передачи аварийного сигнала и пр.

Реле сигнализации включается, пока присутствует причина срабатывания сигнализации для S9 / S12 (автоматический сброс).

Описание является общим для S9 и S12.

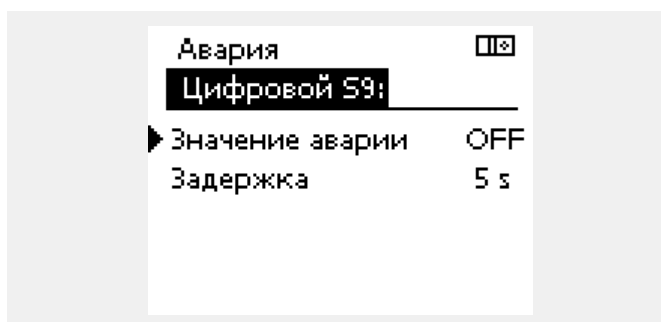
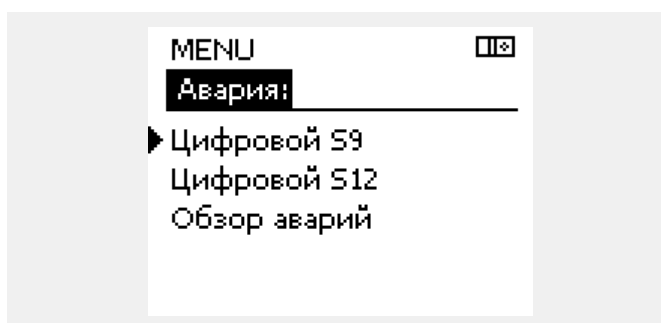

MENU > Общие настройки регулятора > Авария > Цифровой S9

Значение аварии		10656
Контур	Диапазон настройки	Заводские
<input type="checkbox"/>	ВЫКЛ / ВКЛ	ВЫКЛ
<i>Настройка функций, относящихся к аварийному входу S9.</i>		

ВЫКЛ: Сигнализация включается, когда контакт, подключенный к S9, замыкается.

ВКЛ: Сигнализация включается, когда контакт, подключенный к S9, размыкается.

MENU > Общие настройки регулятора > Авария > Цифровой S9

Задержка		10657
Контур	Диапазон настройки	Заводские
<input type="checkbox"/>	0 ... 240 с	5 с
<i>Настройка времени (секунды) между причиной включения сигнализации и аварийным сигналом.</i>		

0 ... 240: Причина срабатывания сигнализации S9 приведет к выдаче аварийного сигнала по истечении установленного количества секунд.

6.9 Функции ключа

Новое приложение	<p>Удалить приложение: Удаляет существующее приложение. Как только ключ ECL будет вставлен, можно выбрать другое приложение.</p>
Приложение	<p>Предоставляет обзор действующего приложения регулятора ECL. Снова нажмите на диск, чтобы выйти из обзора.</p>
Заводские	<p>Системные настройки: Системные настройки – это, помимо всего прочего, настройки связи, яркости дисплея и т. д.</p> <p>Пользовательские настройки: Пользовательские настройки – это заданная комнатная температура, заданная температура ГВС, расписание, график отопления, значения ограничения и т. д.</p> <p>Переход к заводским: Восстанавливает заводские настройки.</p>
Копировать	<p>В: Место копирования</p> <p>Системные настройки</p> <p>Пользовательские настройки</p> <p>Начать копирование</p>
Обзор ключа	<p>Предоставляет обзор вставленного ключа ECL. (Пример: A266 Вер. 2.30). Поверните диск для того, чтобы увидеть подтипы. Снова нажмите на диск, чтобы выйти из обзора.</p>

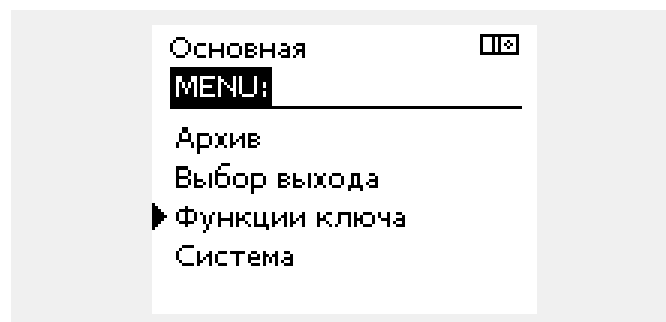

Более подробное описание того, как использовать индивидуальные «Функции ключа», можно также увидеть в пункте «Установка ключа приложения ECL».



«Обзор ключа» не предоставляет данные через ECA 30 / 31 о подтипах ключа приложения.



Ключ вставлен/не вставлен, описание:

Версии регулятора ECL Comfort 210 / 310 ниже 1.36:

- Выньте ключ приложения; в течение 20 минут настройки могут быть изменены.
- Подайте питание на регулятор **без** вставленного ключа приложения; в течение 20 минут настройки могут быть изменены.

Версии регулятора ECL Comfort 210 / 310 от 1.36 и выше:

- Выньте ключ приложения; в течение 20 минут настройки могут быть изменены.
- Подайте питание на регулятор **без** вставленного ключа приложения; настройки не могут быть изменены.

Версии регулятора ECL Comfort 296 от 1.58 и выше:

- Выньте ключ приложения; в течение 20 минут настройки могут быть изменены.
- Подайте питание на регулятор **без** вставленного ключа приложения; настройки не могут быть изменены.

6.10 Система

6.10.1 Версия ECL

В «версии ECL» приведен обзор данных, касающихся вашего электронного регулятора.

Сохраните эту информацию на случай, если вам придется связываться с организацией по сбыту продукции компании Danfoss по вопросу регулятора.

Информация о ключе приложения ECL находится в пунктах «Функции ключа» и «Обзор ключа».

Кодовый №:	Номер продажи и заказа Danfoss на регулятор
Оборудование:	Версия оборудования регулятора
Программа:	Версия программного обеспечения регулятора
Серийный №:	Уникальный номер отдельного регулятора
Дата производства:	Номер недели и год (НН.ГГГГ)

Пример, версия ECL

Система	PI
Версия ECL:	
▶ Кодовый N	087H3040
Прибор	B
Программа	10.50
N сборки	7475
Серийный N	5335

6.10.2 Расширение

ECL Comfort 310 / 310B:

В параметре «Расширение» дана информация о дополнительных модулях, если такие существуют. Например, модуль ECA 32.

6.10.3 Ethernet

Регуляторы ECL Comfort 296 / 310 / 310B имеют интерфейс связи Modbus/TCP, позволяющий подключить регулятор ECL к сети Ethernet. Это обеспечивает удаленный доступ к регуляторам ECL 296 / 310 / 310B на основе стандартной информационно-коммутационной инфраструктуры.

В параметре «Ethernet» можно настроить необходимые IP-адреса.

6.10.4 Конфигурация портала

Регуляторы ECL Comfort 296 / 310 / 310B имеют интерфейс связи Modbus/TCP, позволяющий осуществлять контроль и управление регулятором ECL через ECL Портал.

Соответствующие параметры ECL Портал устанавливаются ниже.

Документы для ECL Портал: См. <http://ecl.portal.danfoss.com>

6.10.5 Конфигурация M-bus

ECL Comfort 296 / 310 / 310B имеет интерфейс связи M-bus, позволяющий подсоединять тепловычислители в качестве ведомых устройств.

Параметры M-bus даны ниже.

6.10.6 Тепловычислитель (теплосчетчик) и M-bus, общие сведения

Только регуляторы ECL Comfort 296 / 310 / 310B

При использовании ключа приложения в ECL Comfort 296 / 310 / 310B до 5 тепловычислителей может быть подключено к соединениям M-bus.



Сбор данных тепловычислителя с ECL Портал возможен без настройки конфигурации M-bus.

Соединение тепловычислителя может:

- ограничивать расход;
- ограничивать мощность;
- передавать данные тепловычислителя в систему ECL Портал через Ethernet и/или систему SCADA через Modbus.

Многие приложения с регулированием контура отопления, ГВС или охлаждения имеют возможность реагирования на данные тепловычислителя.

Для подтверждения того, что ключ приложения может быть установлен для реагирования на данные тепловычислителя: См. Контур > MENU > Настройка > Расход / энерг.

ECL Comfort 296 / 310 / 310B всегда может использоваться для контроля до 5 тепловычислителей.

ECL Comfort 296 / 310 / 310B действует в качестве ведущего устройства M-bus и должен настраиваться так, чтобы связываться с подсоединенными тепловычислителем(-ями). См. MENU > Общий регулятор > Система > M-bus конфиг.

Техническая информация:

- Данные M-bus основаны на стандарте EN-1434.
- Компания Danfoss рекомендует использовать тепловычислители с внешним питанием для предотвращения разряда батареи.

MENU > Общий регулятор > Система > M-bus конфиг.

Статус		Чтение	
Контур	Диапазон настройки	Заводские настройки	
-	-	-	-
Данные о текущей работе M-bus.			



ECL Comfort 296 / 310 / 310B вернется в состояние IDLE, если команды были выполнены. Шлюз используется для чтения тепловычислителя с помощью ECL Портал.

IDLE: Обычное состояние

INIT: Команда для инициации была активирована

SCAN: Команда для сканирования была активирована

GATEW: Команда шлюза была активирована

Руководство по эксплуатации ECL Comfort 310, приложение A368

MENU > Общий регулятор > Система > M-bus конфиг.

Скорость (битов в секунду)		5997
Контур	Диапазон настройки	Заводские настройки
-	300 / 600 / 1200 / 2400	300

Скорость связи между ECL Comfort 296 / 310 / 310B и тепловычислителем(-ями).



Обычно используется скорость 300 или 2400.
Если ECL Comfort 296 / 310 / 310B присоединены к ECL Портал, то рекомендуется использовать скорость передачи данных 2400 при условии, что тепловычислитель это допускает.

MENU > Общий регулятор > Система > M-bus конфиг.

Команда		5998
Контур	Диапазон настройки	Заводские настройки
-	NONE / INIT / SCAN / GATEW	NONE

Регуляторы ECL Comfort 296 / 310 / 310B являются ведущими устройствами по отношению к шине M-bus. Для проверки подсоединенных тепловычислителей можно активировать различные команды.



Время сканирования может составлять до 12 минут.
Если все тепловычислители обнаружены, команда может быть изменена с INIT на NONE.

NONE: Команды не активированы.

INIT: Инициация активирована.

SCAN: Активировано сканирование для того, чтобы найти присоединенные тепловычислители. Регулятор ECL Comfort 296 / 310 / 310B определяет адреса M-bus до 5 присоединенных тепловычислителей и размещает их автоматически в разделе «Тепловычислители». Подтвержденный адрес расположен за «Тепловычислитель 1 (2, 3, 4, 5)»

GATEW: Регуляторы ECL Comfort 296 / 310 / 310B работают как шлюзы между тепловычислителями и ECL Портал. Используется только по назначению.

MENU > Общий регулятор > Система > M-bus конфиг.

Тепловычислитель 1 (2, 3, 4, 5) M-bus адрес		6000
Контур	Диапазон настройки	Заводские
-	0 - 255	255

Заданный или подтвержденный адрес тепловычислителя 1 (2, 3, 4, 5).

0: Обычно не используется

1 - 250: Действующие адреса M-bus

251 - 254: Специальные функции. Используйте только адрес M-bus 254, если подсоединен один тепловычислитель.

255: Не используется

Руководство по эксплуатации ECL Comfort 310, приложение A368

MENU > Общий регулятор > Система > M-bus конфиг.

Тепловыч. 1 (2, 3, 4, 5) Тип		6001
Контур	Диапазон настройки	Заводские
-	0 - 4	0

Выбор диапазона данных из блока данных M-bus.

- 0:** Небольшой набор данных, небольшие устройства
- 1:** Небольшой набор данных, крупные устройства
- 2:** Крупный набор данных, небольшие устройства
- 3:** Крупный набор данных, крупные устройства
- 4:** Только данные объема и энергии (пример: импульс HydroPort)



Примеры данных:

0:
Температура подачи, температура обратки, расход, мощность, акк. объем, акк. мощность.

3:
Температура подачи, температура обратки, расход, мощность, акк. объем, акк. мощность, тариф 1, тариф 2.

Более подробные сведения приведены также в «Инструкции, ECL Comfort 210 / 310, описание коммуникаций».

Подробное описание «Типа» см. в Приложении.

MENU > Общий регулятор > Система > M-bus конфиг.

Тепловычислитель 1 (2, 3, 4, 5) Время сканирования		6002
Контур	Диапазон настройки	Заводские
-	1 - 3600 с	60 с

Установка времени сканирования для получения данных о подсоединенных тепловычислителях.



Если тепловычислитель работает от аккумулятора, время сканирования должно быть установлено до самого высокого значения для того, чтобы предотвратить слишком быстрый разряд аккумулятора.

И наоборот, если функция ограничения подачи/мощности используется в ECL Comfort 310, время сканирования должно быть установлено низким для того, чтобы получить быстрое ограничение.

MENU > Общий регулятор > Система > M-bus конфиг.

Тепловычислитель 1 (2, 3, 4, 5) ID		Чтение
Контур	Диапазон настройки	Заводские
-	-	-

Данные о серийном номере тепловычислителя.

MENU > Общий регулятор > Система > Тепловычислители

Тепловычислитель 1 (2, 3, 4, 5)		Чтение
Контур	Диапазон настройки	Заводские
-	0 - 4	0

Данные с текущего тепловычислителя, например, о ID, температуре, расходе/объеме, мощности/энергии. Отображаемые данные зависят от настроек, выполненных в меню «M-bus конфиг.».

6.10.7 Обзор прозрачного входа

Отображаются измеряемые температуры, состояние входа и напряжения.

Кроме того, можно выбрать обнаружение сбоев для активированных входов температур.

Контроль датчиков:

Выберите датчик, измеряющий температуру, например, S5. Если диск нажат, то в выбранной линии появляется увеличительное стекло . Теперь температура S5 находится под контролем.

Индикация аварийного сигнала:

В случае отсоединения или короткого замыкания соединения датчика температуры или сбоя самого датчика активируется функция тревоги.

В параметре «Необработанные входн. данные» при неисправности рассматриваемого температурного датчика отображается символ сигнализации .

Сброс аварийного сигнала:

Выберите датчик (S номер), аварийный сигнал которого вы хотите сбросить. Нажмите диск. Увеличительное стекло и символы сигнализации исчезают.

При повторном нажатии диска функция контроля восстанавливается.



Диапазон измерений входов датчика температуры составляет от -60 до 150 °С.

В случае выхода из строя датчика температуры или его соединения отображается значение « - - ».

В случае замыкания датчика температуры или его соединения отображается значение « - - - ».

6.10.8 Смещение датчика (новые функции в версии ПО 1.59)

Измеренная температура может быть отрегулирована со смещением для компенсации сопротивления кабеля или не оптимального положения места для датчика температуры. Отрегулированная температура отображается в пункте «Необработанные» и «Обзор входов».

Общий регулятор > Система > Смещение датчика

Датчик 1 . . . (датчик температуры)		
Контур	Диапазон настройки	Заводские настройки
	*	*
Установка смещения измеренной температуры.		

Положительное значение смещения: Значение температуры увеличивается

Отрицательное значение смещения: Значение температуры уменьшается

6.10.9 Дисплей

Подсветка (яркость дисплея)		60058
<i>Контур</i>	<i>Диапазон настройки</i>	<i>Заводские</i>
<input type="checkbox"/>	0 ... 10	5
Отрегулируйте яркость дисплея.		

0: Слабая подсветка.

10: Сильная подсветка.

Контрастность (контрастность дисплея)		60059
<i>Контур</i>	<i>Диапазон настройки</i>	<i>Заводские</i>
<input type="checkbox"/>	0 ... 10	3
Отрегулируйте контрастность дисплея.		

0: Низкая контрастность.

10: Высокая контрастность.

6.10.10 Коммуникация
MENU > Общие настройки регулятора > Коммуникация

Modbus адрес.		38
<i>Контур</i>	<i>Диапазон</i>	<i>Заводская</i>
<input type="checkbox"/>	1 ... 247	1
<i>Если регулятор входит в сеть Modbus, установите здесь адрес Modbus.</i>		

1 ... 247: Назначьте адрес Modbus из указанного диапазона установки.

Руководство по эксплуатации ECL Comfort 310, приложение A368

ECL485 адр. (адрес ведущего/ведомого устройства)		2048
Контур	Диапазон настройки	Заводские
<input type="checkbox"/>	0 ... 15	15
<p><i>Данная настройка используется, если большее количество регуляторов работает в одной и той же системе ECL Comfort (связанные через шину связи ECL 485) и/или подключены блоки дистанционного управления (ECA 30 / 31).</i></p>		

- 0:** Регулятор работает в качестве ведомого. Ведомый регулятор получает информацию о температуре наружного воздуха (S1), системном времени и сигнал потребности в ГВС у ведущего регулятора.
- 1 ... 9:** Регулятор работает в качестве ведомого. Ведомый регулятор получает информацию о температуре наружного воздуха (S1), системном времени и сигнал потребности в ГВС у ведущего регулятора. Ведомый регулятор отправляет информацию о заданной температуре подачи в ведущий регулятор.
- 10 ... 14:** Зарезервировано.
- 15:** Шина связи ECL 485 работает. Регулятор является ведущим. Ведущий регулятор отправляет информацию о температуре наружного воздуха (S1) и системном времени. Соединенные блоки дистанционного управления (ECA 30 / 31) получают питание.

Регуляторы ECL Comfort могут соединяться с помощью шины связи ECL 485 для создания более крупной системы (шина связи ECL 485 может соединять макс. 16 устройств).

Каждому ведомому регулятору должен быть присвоен собственный адрес (1 ... 9).

Тем не менее, несколько ведомых регуляторов могут иметь адрес 0, если они только получают информацию о температуре наружного воздуха и системном времени (приемники).

Сервис pin		2150
Контур	Диапазон настроек	Заводские
<input type="checkbox"/>	0 / 1	0
<p><i>Данный параметр используется только для установки связи с шиной Modbus.</i></p> <p>Не применимо в настоящий момент, и зарезервировано на будущее!</p>		



Общая длина кабеля макс. в 200 м (все устройства включая внутреннюю шину связи ECL 485) не должна превышать. Длина кабеля более 200 м может повысить чувствительность к шуму (EMC).



В системе с ВЕДУЩИМ/ВЕДОМЫМ регулятором допускается только один ВЕДУЩИЙ регулятор с адресом 15.

Если по ошибке существует более одного ВЕДУЩЕГО регулятора в системе шины связи ECL 485, надо выбрать, какой регулятор будет ВЕДУЩИМ. Измените адрес остальных регуляторов. Работа системы с более чем одним ВЕДУЩИМ регулятором будет нестабильной.



В ВЕДУЩЕМ регуляторе адрес в поле «ECL 485 адрес (адрес ведущего/ведомого устройства)», номер ID 2048, должен быть всегда 15.

Внеш. сброс		2151
Контур	Диапазон установки	Заводская
<input type="checkbox"/>	0 / 1	0
<i>Данный параметр используется только для установки связи с шиной Modbus.</i>		

0: Сброс не активирован.

1: Сброс.

6.10.11 Язык

Язык		2050
Контур	Диапазон	Заводская
<input type="checkbox"/>	English / местный	English
<i>Выберите нужный язык.</i>		



Местный язык выбирается во время установки. При необходимости сменить местный язык приложение необходимо переустановить. Тем не менее, переключение между местным и английским языком доступно всегда.

7.0 Дополнительно

7.1 Порядок настройки ECA 30 / 31

ECA 30 (кодový № 087H3200) – это блок дистанционного управления со встроенным датчиком комнатной температуры.

ECA 31 (кодový № 087H3201) – это блок дистанционного управления со встроенным датчиком комнатной температуры и датчиком влажности (относительная влажность).

Датчик температуры наружного воздуха комнаты может быть подсоединен к обоим типам для замены встроенного датчика. Датчик температуры наружного воздуха комнаты должен опознаваться при подаче питания на ECA 30 / 31.

Соединения: См. раздел «Электрические соединения».

Макс. два блока ECA 30 / 31 могут быть подсоединены к одному регулятору ECL или системе (ведущий-ведомый), состоящей из нескольких регуляторов ECL, соединенных с одной шиной ECL 485. В системе «ведущий-ведомый» только один из регуляторов ECL является ведущим. ECA 30 / 31 может, помимо прочего, быть установлен:

- для дистанционного контроля и регулировки регулятора ECL;
- для измерения комнатной температуры и влажности (ECA 31);
- для временного увеличения периода комфорта/экономии.

После загрузки приложения в регулятор ECL Comfort блок дистанционного управления ECA 30 / 31 примерно через одну минуту выдаст запрос «Копировать приложение». Подтвердите его, чтобы загрузить приложение в ECA 30 / 31.

Структура меню

Структура меню ECA 30 / 31 – это «ECA MENU» и меню ECL, скопированные из регулятора ECL Comfort.

ECA MENU содержит:

- ECA Настройка
- ECA Система
- ECA Заводские

ECA Настройка: Регулировка смещения измеренной комнатной температуры.

Регулировка смещения относительной влажности (только ECA 31).

ECA Система: Настройки дисплея, связи, переключения и информация о версии.

ECA Заводские: Удаление всех приложений в ECA 30 / 31, восстановление заводских настроек, переустановка адреса ECL и обновление версии.

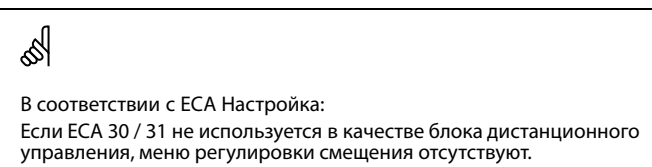
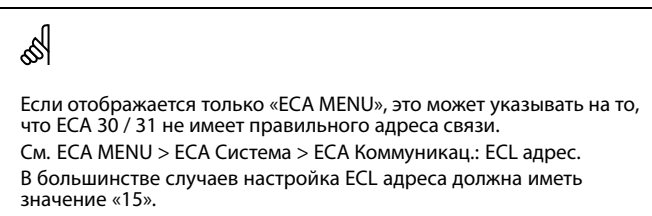
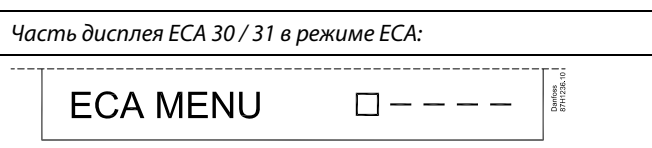
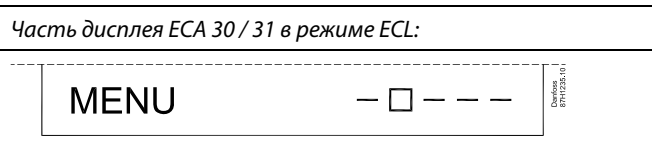

Руководство по эксплуатации ECL Comfort 310, приложение A368

Меню ECL, как описано выше, являются меню для регулятора ECL.

Большинство настроек, выполненных непосредственно в регуляторе ECL, может быть установлено также с помощью ECA 30 / 31.



Все настройки могут быть видны, даже если ключ приложения не вставлен в регулятор ECL.
Для изменения настроек ключ приложения должен быть вставлен.

Обзор ключа (MENU > «Общие настройки регулятора» > «Функции ключа») не показывает приложений ключа.



ECA 30 / 31 отображает данную информацию (X на символе ECA 30 / 31), если приложение в регуляторе ECL не сочетается с ECA 30 / 31:



В примере 1.10 – это текущая версия, а 1.42 – требуемая версия.



Часть дисплея ECA 30 / 31:

ECA MENU

Danfoss
811127111

Данный дисплей указывает на то, что приложение не было загружено или связь с регулятором ECL (ведущим устройством) не работает надлежащим образом.
X на символе регулятора ECL указывает на неверную установку адресов связи.



Часть дисплея ECA 30 / 31:



Более новые версии ECA 30 / 31 отображают номер адреса подключаемого регулятора ECL Comfort.
Номер адреса может быть изменен в меню ECA.
Автономный регулятор ECL имеет адрес 15.

Руководство по эксплуатации ECL Comfort 310, приложение A368

Если ECA 30 / 31 находится в режиме ECA MENU, то отображаются дата и измеренная комнатная температура.

ECA MENU > ECA Настройка > ECA Датчик

Отклон. Т комн.	
Диапазон настройки	Заводские
-10.0 ... 10.0 K	0.0 K
<i>Измеренная комнатная температура может быть изменена несколькими значениями в Кельвинах. Измененное значение используется контуром отопления в регуляторе ECL.</i>	

Отрицательное значение: Указанная комнатная температура ниже.

0.0 K: Нет изменений измеренной комнатной температуры.

Положительное значение: Указанная комнатная температура выше.

Пример:	
Отклон. Т комн.:	0.0 K
Отображенная комнатная температура:	21.9 °C
Отклон. Т комн.:	1.5 K
Отображенная комнатная температура:	23.4 °C

ECA MENU > ECA Настройка > ECA Датчик

Отклон. влажн. (только ECA 31)	
Диапазон настройки	Заводские
-10.0 ... 10.0 %	0.0 %
<i>Измеренная относительная влажность может быть изменена несколькими значениями в %. Измененное значение используется приложением в регуляторе ECL.</i>	

Отрицательное значение: Указанная относительная влажность ниже.

0.0 %: Нет изменений измеренной относительной влажности.

Положительное значение: Указанная относительная влажность выше.

Пример:	
Отклон. влажн.:	0.0 %
Отображенная относительная влажность:	43.4 %
Отклон. влажн.:	3.5 %
Отображенная относительная влажность:	46.9 %

ECA MENU > ECA Система > ECA Дисплей

Подсветка (яркость дисплея)	
<i>Диапазон настройки</i>	<i>Заводские</i>
0 ... 10	5
Отрегулируйте яркость дисплея.	

- 0:** Слабая подсветка.
10: Сильная подсветка.

ECA MENU > ECA Система > ECA Дисплей

Контрастность (контрастность дисплея)	
<i>Диапазон настройки</i>	<i>Заводские</i>
0 ... 10	3
Отрегулируйте контрастность дисплея.	

- 0:** Низкая контрастность.
10: Высокая контрастность.

ECA MENU > ECA Система > ECA Дисплей

Исп. как внешн.	
<i>Диапазон настройки</i>	<i>Заводские</i>
ВЫКЛ / ВКЛ	*)
<i>ECA 30 / 31 может работать в качестве простого или обычного блока дистанционного управления для регулятора ECL.</i>	

- ВЫКЛ:** Простой блок дистанционного управления, отсутствие сигнала комнатной температуры.
ВКЛ: Блок дистанционного управления, имеется сигнал комнатной температуры.
***):** В ином случае в зависимости от выбранного приложения.



- | | |
|------------------------|--|
| Если установлено ВЫКЛ: | ECA меню показывает дату и время. |
| Если установлено ВКЛ: | ECA меню показывает дату и комнатную температуру (и относительную влажность для ECA 31). |

Руководство по эксплуатации ECL Comfort 310, приложение A368

ECA MENU > ECA Система > ECA Коммуникац.

Адрес ведомого (адрес ведомого)	
Диапазон настройки	Заводские настройки
A / B	A
<p><i>Настройка «Адрес ведомого» связана с настройкой «ECA адрес» в регуляторе ECL. В регуляторе ECL можно сделать выбор, от какого блока ECA 30 / 31 получать сигнал комнатной температуры.</i></p>	

- A:** ECA 30 / 31 имеет адрес A.
B: ECA 30 / 31 имеет адрес B.

Для установки приложения в регуляторе ECL Comfort 210 / 296 / 310 «Адрес ведомого» должен иметь значение A.

Если два блока ECA 30 / 31 подключены к одной и той же системе шины ECL 485, «Адрес ведомого» должен иметь значение «A» в одном блоке ECA 30 / 31 и значение «B» в другом.

ECA MENU > ECA Система > ECA Коммуникац.

Адрес подключ. (Адрес подключения)	
Диапазон настройки	Заводские
1 ... 9 / 15	15
<p><i>Настройка адреса, с которым должна быть установлена связь регулятора ECL.</i></p>	

- 1 .. 9:** Ведомые регуляторы.
15: Ведущий регулятор.

ECA 30 / 31 может быть установлен в системе шины ECL 485 (ведущий-ведомый) для обеспечения связи со всеми регуляторами ECL поочередно.

Пример:

Адрес подключ. = 15:	Регулятор ECA 30 / 31 связывается с ведущим регулятором ECL.
Адрес подключ. = 2:	Регулятор ECA 30 / 31 связывается с регулятором ECL с адресом 2.

Должен иметься ведущий регулятор для того, чтобы пересылать время и дату.

Регулятор ECL Comfort 210 / 310, тип B (без дисплея и диска) не может быть назначен на адрес 0 (ноль).

ECA MENU > ECA Система > ECA перекл.

Переопр. адрес (Переопределить адрес)	
<i>Диапазон настройки</i>	<i>Заводские</i>
ВЫКЛ / 1 ... 9 / 15	ВЫКЛ
<p><i>Функция «Переключение» (до расширенного периода комфорта, экономии или праздников) должна обращаться к рассматриваемому регулятору ECL.</i></p>	

ВЫКЛ: Переключение невозможно.

1 .. 9: Адрес ведомого регулятора для переключения.

15: Адрес ведущего регулятора для переключения.

Функции переключения:	Расширенный режим экономии:	
	Расширенный режим комфорта:	
	Праздники вне дома:	
	Праздники дома:	

Переключение с помощью настроек ECA 30 / 31 отменяется, если регулятор ECL Comfort переходит в режим праздников или переключен в другой режим, отличный от запланированного в расписании.

Рассматриваемый контур для переключения регулятора ECL должен находиться в запланированном режиме. См. также параметр «Переопр. схему».

Руководство по эксплуатации ECL Comfort 310, приложение A368

ECA MENU > ECA Система > ECA перекл.

Переопр. схему	
Диапазон настройки	Заводские
ВЫКЛ / 1 ... 4	ВЫКЛ
Функция «Переключение» (до расширенного периода комфорта, экономии или праздника) должна быть адресована рассматриваемому контуру отопления.	

ВЫКЛ: Контур отопления не выбран для переключения.

1 ... 4: Номер контура отопления проверяется.



Рассматриваемый контур для переключения регулятора ECL должен находиться в запланированном режиме. См. также параметр «Переопр. адрес».



Пример 1:

(Один регулятор ECL и один ECA 30 / 31)		
Переключение контура отопления 2:	Установить «Адрес подключ.» равным 15	Установить «Переопр. схему» равным 2

Пример 2:

(Несколько регуляторов ECL и один ECA 30 / 31)		
Переключение контура отопления 1 в регуляторе ECL с адресом 6:	Установить «Адрес подключ.» равным 6	Установить «Переопр. схему» равным 1



Краткое руководство по «ECA 30 / 31 в режиме переключения»:

1. Выберите «ECA MENU»
2. Переместите курсор на символ «Часы»
3. Выберите символ «Часы»
4. Выберите одну из 4 функций переключения
5. Под символом переключения: Установите часы или дату
6. Ниже часов/даты: Установите заданную комнатную температуру для периода переключения

ECA MENU > ECA Система > Версия ECA

Версия ECA (только чтение), примеры	
Кодовый №	087H3200
Оборудование	A
Программа	1.42
№ сборки	5927
Серийный №	13579
Дата производства	23.2012

Данные о версии ECA полезны в сервисных случаях.

ECA MENU > ECA заводские > ECA очистить

Стереть все (стереть все приложения)

Сотрите все приложения, которые установлены в ECA 30 / 31.
После этого все приложения могут быть снова загружены.

НЕТ: Процедура стирания не выполнена.

ДА: Процедура стирания выполнена (подождите 5 с).



После процедуры стирания на дисплее отобразится «Копировать приложение». Выберите «Да».
Далее приложение будет загружено из регулятора ECL.
Отобразится строка загрузки.

ECA MENU > ECA заводские > ECA отказ

Восстановить

ECA 30 / 31 настраивается обратно на заводские настройки.

Изменившиеся настройки после процедуры восстановления:

- Отклон. Т комн.
- Отклон. влажн. (ECA 31)
- Подсветка
- Контрастность
- Исп. как внешн.
- Адрес ведомого
- Адрес подключ.
- Переопр. адрес
- Переопр. схему
- Режим переключения
- Конечное время режима переключения

НЕТ: Процедура восстановления не выполнена.

ДА: Процедура восстановления выполнена.

Руководство по эксплуатации ECL Comfort 310, приложение A368

ECA MENU > ECA заводские > Сброс адр. ECL

Сброс адр. ECL (Сброс адреса ECL)

Если ни один из соединенных регуляторов ECL Comfort не имеет адреса 15, то ECA 30 / 31 может настроить все подсоединенные регуляторы ECL на шине ECL 485 обратно на адрес 15.

НЕТ: Процедура сброса не выполнена.

ДА: Процедура сброса выполнена (подождите 10 с).



Обнаружен адрес регулятора ECL, относящийся к шине ECL 485: MENU > «Общие настройки регулятора» > «Система» > «Коммуникации» > «ECL 485 адр.»



«Сброс адр. ECL» не может быть активирован, если один или несколько подключенных регуляторов ECL Comfort имеют адрес 15.



В системе с ВЕДУЩИМ/ВЕДОМЫМ регулятором допускается только один ВЕДУЩИЙ регулятор с адресом 15.

Если по ошибке существует более одного ВЕДУЩЕГО регулятора в системе шины связи ECL 485, надо выбрать, какой регулятор будет ВЕДУЩИМ. Измените адрес остальных регуляторов. Работа системы с более чем одним ВЕДУЩИМ регулятором будет нестабильной.

ECA MENU > ECA заводские > Обнов. версии

Обнов. версии

Версия (программа) ECA 30 / 31 может быть обновлена. Версия поставляется с ключом приложения ECL, если версия ключа, по крайней мере, 2.xx. Если новая версия не доступна, будет отображен символ ключа приложения с X.

НЕТ: Процедура обновления не выполнена.

ДА: Процедура обновления выполнена.



ECA 30 / 31 автоматически проверяет, имеются ли новые версии по ключу приложения регулятора ECL Comfort. ECA 30 / 31 автоматически обновляется при загрузке нового приложения регулятора ECL Comfort.

ECA 30 / 31 не обновляется автоматически, если он подключен к регулятору ECL Comfort с загруженным приложением. Ручное обновление возможно всегда.



Краткое руководство по «ECA 30 / 31 в режиме переключения»:

1. Выберите «ECA MENU»
2. Переместите курсор на символ «Часы»
3. Выберите символ «Часы»
4. Выберите одну из 4 функций переключения
5. Под символом переключения: Установите часы или дату
6. Ниже часов/даты: Установите заданную комнатную температуру для периода переключения

7.2 Функция переключения

Регуляторы ECL 210 / 296 / 310 могут получать сигнал с целью блокировки автоматического управления существующего графика. Сигнал блокировки автоматического управления может быть от переключателя или контактной группы реле.

Можно выбирать различные режимы блокировки автоматического управления в зависимости от типа ключа приложения.

Режимы блокировки автоматического управления: «КОМФОРТ», «ЭКОНОМ», «Защита от замерзания» и «Постоянная температура».

- «КОМФОРТ» также называют нормальной температурой отопления.
- «ЭКОНОМ» также может называться сниженным отоплением или остановкой отопления.
- «Постоянная температура» является требуемой температурой подачи, устанавливаемой в меню «Температура подачи».
- «Защита от замерзания» полностью прекращает отопление.

Блокировка автоматического управления с использованием переключателя блокировки автоматического управления или контактной группы реле возможно, когда ECL 210 / 296 / 310 находится в режиме работы по графику (часы).

Пример, переключатель блокировки автоматического управления подключен к S8:

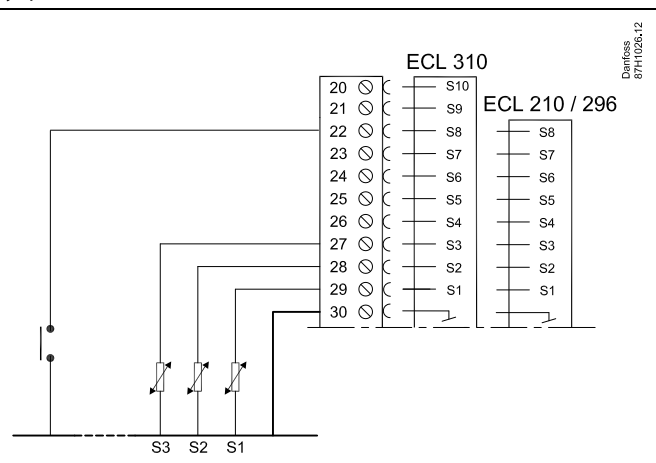

Пример, реле блокировки автоматического управления подключено к S8:

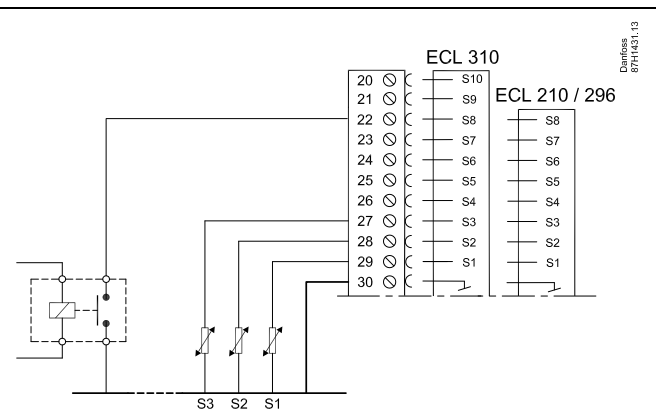

Руководство по эксплуатации ECL Comfort 310, приложение A368

Пример 1

ECL в режиме «ЭКОНОМ», но в режиме «КОМФОРТ» при блокировке автоматического управления.

Выберите неиспользуемый вход, например, S8. Подключите переключатель блокировки автоматического управления или контактную группу реле блокировки автоматического управления.

Настройки в ECL:

1. Выберите контур > MENU > Настройка > Приложение > Внеш. вход:
Выберите вход S8 (пример схемы электрических соединений)
2. Выберите контур > MENU > Настройка > Приложение > Тип режима:
Выберите «КОМФОРТ»
3. Выберите контур > MENU > График:
Выберите все дни недели
Установите «Старт 1» равным 24.00 (это отключает режим «КОМФОРТ»)
Выйдите из меню и подтвердите, нажав «Сохранить»
4. Не забудьте установить рассматриваемый контур в режим работы по графику («Часы»).

Результат: Когда переключатель блокировки автоматического управления (или контактная группа реле) включен, ECL 210 / 296 / 310 работает в режиме «КОМФОРТ».

Когда переключатель блокировки автоматического управления (или контактная группа реле) выключен, ECL 210 / 296 / 310 работает в режиме «ЭКОНОМ».

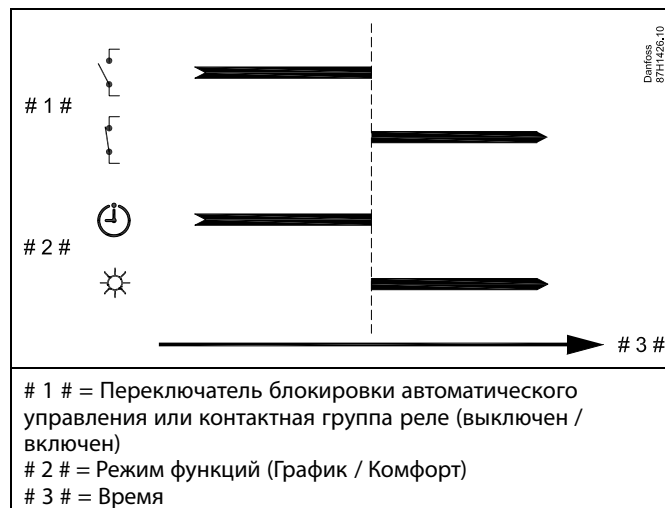

Пример 2

ECL в режиме «КОМФОРТ», но в режиме «ЭКОНОМ» при блокировке автоматического управления.

Выберите неиспользуемый вход, например, S8. Подключите переключатель блокировки автоматического управления или контактную группу реле блокировки автоматического управления.

Настройки в ECL:

1. Выберите контур > MENU > Настройка > Приложение > Внеш. вход:
Выберите вход S8 (пример схемы электрических соединений)
2. Выберите контур > MENU > Настройка > Приложение > Тип режима:
Выберите «ЭКОНОМ»
3. Выберите контур > MENU > График:
Выберите все дни недели
Установите «Старт 1» равным 00.00
Установите «Стоп 1» равным 24.00
Выйдите из меню и подтвердите, нажав «Сохранить»
4. Не забудьте установить рассматриваемый контур в режим работы по графику («Часы»).

Результат: Когда переключатель блокировки автоматического управления (или контактная группа реле) включен, ECL 210 / 296 работает в режиме «ЭКОНОМ».

Когда переключатель блокировки автоматического управления (или контактная группа реле) выключен, 210 / 296 / 310 работает в режиме «КОМФОРТ».

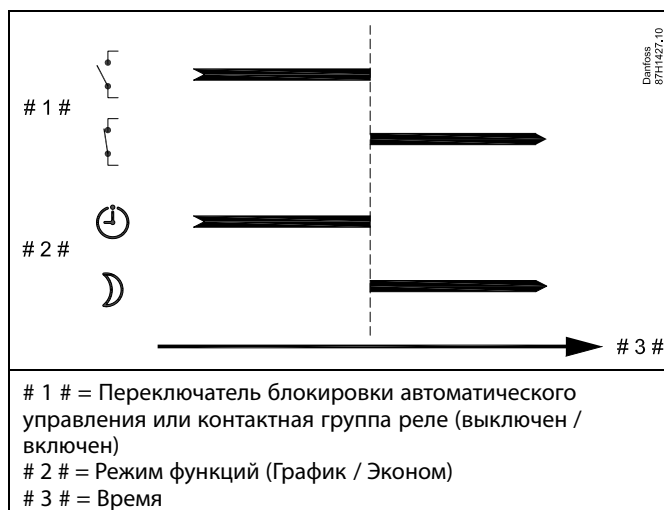

Пример 3

Недельный график для здания устанавливается с помощью периодов комфорта: понедельник - пятница 07.00 - 17.30. Иногда по вечерам или на выходных проводятся совещания групп.

Устанавливается переключатель блокировки автоматического управления, и отопление должно быть включено (режим «КОМФОРТ»), пока включен переключатель.

Выберите неиспользуемый вход, например, S8. Подсоедините переключатель блокировки автоматического управления.

Настройки в ECL:

1. Выберите контур > MENU > Настройка > Приложение > Внеш. вход:
Выберите вход S8 (пример схемы электрических соединений)
2. Выберите контур > MENU > Настройка > Приложение > Тип режима:
Выберите «КОМФОРТ»
3. Не забудьте установить рассматриваемый контур в режим работы по графику («Часы»).

Результат: Когда переключатель блокировки автоматического управления (или контактная группа реле) включен, ECL 210 / 296 / 310 работает в режиме «КОМФОРТ».

Когда переключатель блокировки автоматического управления выключен, ECL 210 / 296 / 310 работает в соответствии с графиком.

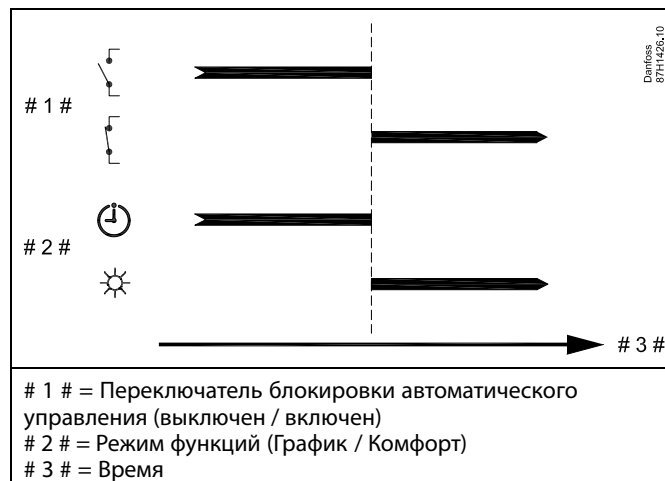

Пример:

Недельный график для здания устанавливается с помощью периодов комфорта для всех дней недели: 06.00 - 20.00. Иногда требуемая температура подачи должна быть постоянной на уровне 65 °С.

Устанавливается реле блокировки автоматического управления, и температура подачи должна составлять 65 °С, пока реле блокировки автоматического управления включено.

Выберите неиспользуемый вход, например, S8. Соедините контакты реле блокировки автоматического управления.

Настройки в ECL:

- Выберите контур > MENU > Настройка > Приложение > Внеш. вход:
Выберите вход S8 (пример схемы электрических соединений)
- Выберите контур > MENU > Настройка > Приложение > Тип режима:
Выберите «Пост. Т»
- Выберите контур > MENU > Настройка > Т подачи > Треб Т (ID 1x004):
Установите значение равным 65 °С
- Не забудьте установить рассматриваемый контур в режим работы по графику («Часы»).

Результат: Когда реле блокировки автоматического управления будет включено, ECL 210 / 296 / 310 начнет работу в режиме «Пост. Т» и будет контролировать температуру подачи 310 °С.

Когда реле блокировки автоматического управления выключено, ECL 210 / 296 / 310 работает в соответствии с графиком.

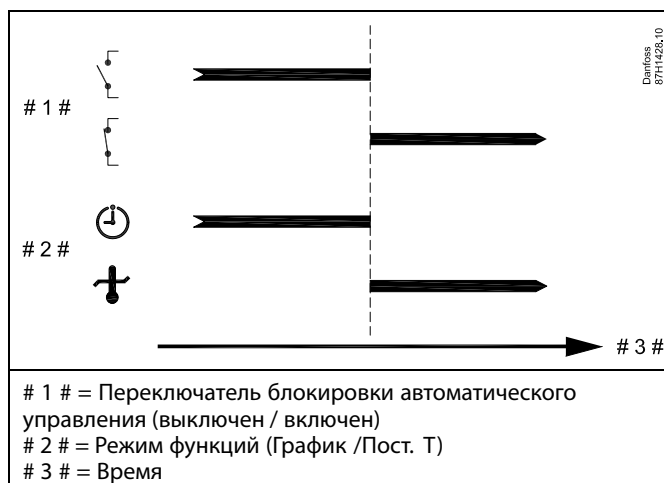

7.3 Несколько регуляторов в одной системе

Если регуляторы ECL Comfort соединены с помощью шины связи ECL 485 (тип кабеля: 2 х витая пара), ведущий регулятор будет пересылать ведомым регуляторам следующие сигналы:

- температура наружного воздуха (измеряемая S1);
- время и дата;
- нагрев / загрузка бака ГВС.

Более того, ведущий регулятор может получать данные о:

- требуемой температуре подачи (запрос) от ведомых регуляторов;
- и (как и от регулятора ECL версии 1.48) нагреве / загрузке бака ГВС в ведомых регуляторах.

Ситуация 1:

ВЕДОМЫЕ регуляторы: Как использовать сигнал о температуре наружного воздуха, отправленный с ВЕДУЩЕГО регулятора

Ведомые регуляторы только получают информацию о температуре наружного воздуха и дате/времени.

ВЕДОМЫЕ регуляторы:

Измените заводскую настройку с адреса 15 на адрес 0.

- В выберите «Система > Коммуникации > ECL485 адр.»

ECL 485 адр. (адрес ведущего/ведомого устройства)		2048
Контур	Диапазон настройки	Выберите
<input type="checkbox"/>	0 ... 15	0

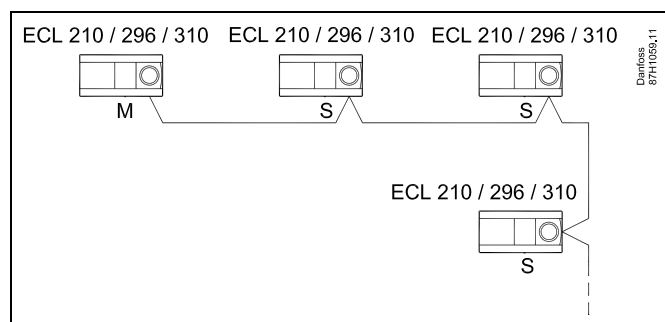

Кабель шины ECL 485

Максимальная рекомендуемая длина шины ECL 485 рассчитывается следующим образом:

200 м минус «Общая длина всех кабелей ввода всех регуляторов в системе «ведущий-ведомый»

Простой пример для общей длины всех кабелей ввода, 3 х ECL:

1 х ECL	Датчик температуры наружного воздуха:	15 м
3 х ECL	Датчик температуры подачи:	18 м
3 х ECL	Датчик температуры обратки:	18 м
3 х ECL	Датчик комнатной температуры:	30 м
Всего:		81 м

Максимальная рекомендуемая длина шины ECL 485:
200 м – 81 м = 119 м



В системе с ВЕДУЩИМИ/ВЕДОМЫМИ регуляторами допускается только один ВЕДУЩИЙ регулятор с адресом 15.

Если по ошибке существует более одного ВЕДУЩЕГО регулятора в системе шины связи ECL 485, надо выбрать, какой регулятор будет ВЕДУЩИМ. Измените адрес остальных регуляторов. Однако работа системы с более чем одним ВЕДУЩИМ регулятором будет нестабильной.



В ВЕДУЩЕМ регуляторе адрес в «ECL 485 адр. (адрес ведущего/ведомого устройства)», идент. № 2048, всегда должен равняться 15.

Навигация:

- В выберите «Система > Коммуникации > ECL485 адр.»

ВЕДОМЫЙ регулятор должен быть настроен на другой адрес (не 15):

Навигация:

- В выберите «Система > Коммуникации > ECL485 адр.»



Функция «Смещение» со значением используется только в ведущем регуляторе

Руководство по эксплуатации ECL Comfort 310, приложение A368

Случай 2:

ВЕДОМЫЙ регулятор: Как реагировать на команды нагрева / загрузки бака ГВС, отправленные с ВЕДУЩЕГО регулятора

Ведомое устройство получает информацию о нагреве/загрузке бака ГВС в ведущем регуляторе, и его можно настроить на закрытие выбранного контура нагрева.

Версии 1.48 регулятора ECL (с августа 2013 г.):

Ведущее устройство получает данные о нагреве/ загрузке бака ГВС ведущего регулятора, а также ведомых устройств системы. Данный статус пересылается всем регуляторам ECL в системе, и каждый контур отопления может быть настроен на выключение отопления.

ВЕДОМЫЙ регулятор:

Установите заданную функцию:

- В контуре 1/контуре 2 выберите Настройка > Приложение > Приоритет ГВС:

Приоритет ГВС (закрытый клапан / норм. работа)		11052 / 12052
Контур	Диапазон настройки	Выберите
1 / 2	ВЫКЛ / ВКЛ	ВЫКЛ / ВКЛ

ВЫКЛ: Во время регулирования нагрева/загрузки ГВС в системе «ведущий-ведомый» регулирование температуры подачи не изменяется.

ВКЛ: Клапан в контуре отопления закрыт в ходе нагрева/загрузки ГВС в системе «ведущий-ведомый».

Ситуация 3:

ВЕДОМЫЙ регулятор: Как использовать сигнал о температуре наружного воздуха и отправлять информацию о требуемой температуре подачи назад в ВЕДУЩИЙ регулятор

Ведомый регулятор получает информацию о температуре наружного воздуха и дате/времени. Ведущий регулятор получает информацию о требуемой температуре подачи от ведомых регуляторов с адресом от 1 до 9:

ВЕДОМЫЙ регулятор:

- В выберите Система > Коммуникации > ECL 485 адр.
- Измените заводскую настройку адреса с 15 на адрес (1 ... 9). Каждому ведомому регулятору должен быть присвоен собственный адрес.

ECL485 адр. (адрес ведущего/ведомого устройства)		2048
Контур	Диапазон настройки	Выберите
<input type="checkbox"/>	0 ... 15	1 ... 9

Кроме того, каждое ведомое устройство может отправлять информацию о требуемой температуре подачи (потребление) в каждом контуре обратно ведущему регулятору.

ВЕДОМЫЙ регулятор:

- В рассматриваемом контуре выберите Настройка > Приложение > Передать Т треб.
- Выберите ON или OFF.

Передать Т треб.		11500 / 12500
Контур	Диапазон настройки	Выберите
1 / 2	OFF / ON	ON или OFF

OFF: Информация о требуемой температуре подачи теплоносителя не посылается в ведущий регулятор.

ON: Информация о требуемой температуре подачи передается в ведущий регулятор.



В ВЕДУЩЕМ регуляторе адрес в поле «ECL 485 адр. (адрес ведущего/ведомого устройства)», номер ID 2048, должен быть всегда 15.

7.4 Часто задаваемые вопросы



Приведённые термины и определения применимы к регуляторам серии ECL Comfort 210 / 296 / 310. Следовательно, вам могут встретиться выражения, которые не упоминаются в вашей инструкции.

Циркуляционный насос (отопление) не останавливается, как предусмотрено

Он включается для защиты от замерзания (температура наружного воздуха ниже значения «Т нар. вкл. Р») и при включении отопления (требуемая температура подачи выше значения «Т под. вкл. Р»)

Время, отображённое на дисплее, отстаёт на один час?

См. пункт «Время и дата».

Время, отображённое на дисплее, неверно?

Настройка внутренних часов может быть сброшена, если питание было отключено в течение более 72 часов. См. «Общие настройки регулятора» и «Время и дата» для того, чтобы установить верное время.

Ключ приложения ECL утерян?

Выключите питание и снова его включите, чтобы увидеть тип регулятора ECL, код версии (например, 1.52), кодовый номер и приложение (например, A266.1), или перейдите в «Общие настройки регулятора > Функции ключа > Приложение». Отобразится тип системы (например, ТИП A266.1) и схема системы.

Закажите замену у вашего представителя Danfoss (например, ключ приложения ECL A266).

Вставьте новый ключ приложения ECL и скопируйте ваши персональные настройки из регулятора в новый ключ приложения ECL при необходимости.

Комнатная температура слишком низкая?

Убедитесь в том, что радиаторный термостат не ограничивает комнатную температуру.

Если вы по-прежнему не можете получить требуемую комнатную температуру путём регулировки радиаторных термостатов, температура подачи останется слишком низкой. Увеличьте требуемую комнатную температуру (дисплей с требуемой комнатной температурой). Если это не помогает, отрегулируйте «График» («Т под.»).

Комнатная температура слишком высокая во время периодов экономии?

Убедитесь в том, что мин. ограничение температуры подачи («Т мин.») не слишком высокое.

Температура не стабильна?

Убедитесь в том, что датчик температуры подачи правильно подсоединён и находится в правильном месте. Отрегулируйте параметры управления («Параметры упр.»).

Если регулятор получает сигнал комнатной температуры, см. «Огранич. комн.».

Регулятор не работает, и регулирующий клапан закрыт?

Убедитесь в том, что датчик температуры подачи измеряет правильное значение, см. «Ежедневное использование» или «Обзор входов».

Проверьте воздействия других измеренных температур.

Как создать дополнительный период комфорта в графике?

Вы можете установить дополнительный период комфорта, добавив новые периоды «Начало» и «Стоп» в «Расписание».

Как удалить период комфорта из графика?

Вы можете удалить период комфорта, настроив периоды запусков и остановов до того же значения.

Как восстановить ваши персональные настройки?

Прочтите раздел «Установка ключа приложения ECL».

Как восстановить заводские настройки?

Прочтите раздел «Установка ключа приложения ECL».

Почему нельзя изменить настройки?

Ключ приложения ECL был вынут.

Почему нельзя выбрать приложение при установке ключа приложения ECL в регулятор?

Текущее приложение в регуляторе ECL Comfort должно быть удалено перед выбором нового приложения (подтип).

Как реагировать на аварийную сигнализацию?

Сигнализация указывает на то, что система не работает удовлетворительно. Свяжитесь со своим установщиком.

Что означает П-регулирование и ПИ-регулирование?

П-регулирование: пропорциональное регулирование. Используя пропорциональное регулирование, регулятор изменяет температуру подаваемого теплоносителя пропорционально разнице между требуемой и фактической температурой, например, комнатной температурой. П-регулирование всегда должно иметь параметр смещения, который не исчезает по прошествии времени.

ПИ-регулирование: пропорциональное и интегральное регулирование.

ПИ-регулирование работает так же, как и П-регулирование, но смещение со временем исчезнет.

Длительная постоянная «Тп» обеспечивает медленное, но стабильное управление, а короткая постоянная «Тп» обеспечивает быстрое управление, но высокий риск нестабильности.

Что означает «i» в верхнем правом углу экрана?

При загрузке приложения (подтип) от ключа приложения в регулятор ECL Comfort, «i» в правом верхнем углу указывает на то, что, помимо заводских настроек, подтип также содержит специальные пользовательские / системные настройки.

Как установить правильный график?

Короткий ответ:

Установите график равным самому низкому значению, удерживая при этом комфортную комнатную температуру.

В таблице приведены некоторые рекомендации:

Дом с радиаторами:	Необходимая температура подачи при температуре наружного воздуха -10 °C:	Рекомендованное значение графика:
Более 20 лет:	65 °C	1,4
От 10 до 20 лет:	60 °C	1,2
Достаточно новый:	50 °C	0,8

В общем системы напольного отопления требуют более низкого значения графика.

Технический ответ:

Для экономии энергии температура подачи должна быть максимально низкой, но при этом должна сохраняться комфортная комнатная температура. Это значит, что наклон графика должен быть небольшим.

См. диаграмму наклона графика.

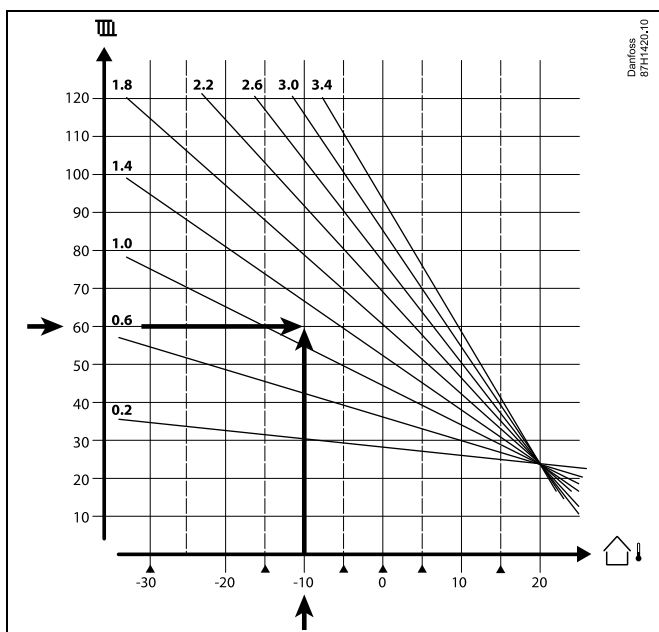

Выберите требуемую температуру подачи (вертикальная ось) для вашей отопительной системы при ожидаемой максимально низкой температуре наружного воздуха (горизонтальная ось) для вашей области. Выберите график, который ближе всего с общей точке данных двух значений.

Пример: Требуемая температура подачи: 60 (°C) при температуре наружного воздуха: -10 (°C)

Результат: Значение наклона графика = 1,2 (посередине между 1,4 и 1,0).

Общая информация:

- Более мелкие радиаторы в вашей системе отопления могут требовать более высокое значение наклона графика. (Пример: Требуемая температура подачи 70 °C обеспечивает значение графика = 1,5).
- Системы напольного отопления требуют более низкого значения наклона графика. (Пример: Требуемая температура подачи 35 °C обеспечивает значение графика = 0,4).
- Изменения наклона графика должны вноситься небольшими шагами при температуре наружного воздуха ниже 0 °C; один шаг в день.
- При необходимости отрегулируйте график в шести координатных точках.
- Установка требуемой **комнатной** температуры оказывает воздействие на требуемую температуру подачи, даже если датчик комнатной температуры / блок дистанционного управления не подключен. В качестве примера: Увеличение требуемой **комнатной** температуры приводит к повышению температуры подачи.
- Обычно требуемая **комнатная** температура должна регулироваться при температуре наружного воздуха выше 0 °C.

7.5 Терминология



Приведенные термины и определения применимы к регуляторам серии ECL Comfort 210 / 296 / 310. Следовательно, вам могут встретиться выражения, которые не упоминаются в вашей инструкции.

Общее значение температуры

Отфильтрованное (усредненное) значение, обычно для комнатной температуры или температуры наружного воздуха. Оно рассчитывается в регуляторе ECL и используется, чтобы выразить тепло, сохраненное в стенах дома. Накопленное значение не изменяется так быстро, как фактическая температура.

Температура в воздуховоде

Температура, измеренная в воздуховоде, в котором температура должна регулироваться.

Аварийная функция

На основании настроек сигнализации регулятор может активировать выход.

Антибактериальная функция

Для определенного периода температура ГВС увеличивается для того, чтобы нейтрализовать опасные бактерии, например, легионеллу.

Балансовая температура

Данная уставка является основой для температуры подачи/температуры в воздуховоде. Балансовая температура может быть отрегулирована в соответствии с комнатной температурой, температурой компенсации и температурой обратной. Балансовая температура активна, только если датчик комнатной температуры подсоединен.

СУЗ

Система управления зданием. Система диспетчеризации для дистанционного управления и контроля.

Работа в режиме «Комфорт»

Нормальная температура в системе регулируется по графику. Во время работы отопления температура подачи в системе выше с целью поддержания заданной комнатной температуры. Во время работы охлаждения температура подачи в системе ниже с целью поддержания заданной комнатной температуры.

Комфортная температура

Температура, поддерживаемая в контурах во время периодов комфорта. Обычно в дневное время.

Температура компенсации

Измеренная температура, влияющая на значение температуры подачи/балансовую температуру.

Заданная температура подачи

Температура, рассчитанная регулятором на основании температуры наружного воздуха и воздействий комнатной температуры и/или температуры обратной. Данная температура используется в качестве опорной при регулировании.

Заданная комнатная температура

Температура, которая установлена в качестве заданной комнатной температуры. Температура может регулироваться только регулятором ECL Comfort, если установлен датчик комнатной температуры.

Если датчик не установлен, заданная комнатная температура по-прежнему влияет на температуру подачи.

В обоих случаях комнатная температура в каждой комнате обычно регулируется радиаторными термостатами/клапанами.

Заданная температура

Температура, основанная на настройке или расчете регулятора.

Температура точки росы

Температура, при которой содержащаяся в воздухе влага конденсируется.

Контур ГВС

Контур для нагрева воды в системе горячего водоснабжения (ГВС).

Температура в воздуховоде

Температура, измеренная в воздуховоде, в котором температура должна регулироваться.

ECL Портал

Система диспетчеризации для дистанционного управления и контроля, на месте и через Интернет.

СУПЭ

Система управления потреблением энергии. Система диспетчеризации для дистанционного управления и контроля.

Заводские настройки

Настройки, хранящиеся в ключе приложения ECL для упрощения первоначальной настройки вашего регулятора.

Версия ПО

используется регулятором ECL Comfort и ECA 30 / 31 для управления дисплеем, поворотной кнопкой и работой программы.

Температура подачи

Температура, измеренная в потоке воды, в котором температура должна регулироваться.

Эталонная температура подачи

Температура, рассчитанная регулятором на основании температуры наружного воздуха и воздействий комнатной температуры и/или температуры обратки. Данная температура используется в качестве опорной при регулировании.

Отопительный график

График, показывающий отношение между фактической температурой наружного воздуха и заданной температурой подачи.

Контур отопления

Контур для отопления комнаты / здания.

График для праздников и выходных

Выбранные дни могут быть запрограммированы в режимах «Комфорт», «Эконом» или «Защита от замерзания». Кроме этого, можно выбрать дневной график с периодом комфорта с 07:00 до 23:00.

Регулятор влажности

Прибор, реагирующий на влажность воздуха. Переключатель может перейти в положение ON (ВКЛ), если измеряемая влажность превысит заданное значение.

Относительная влажность

Данное значение (указанное в %) относится к содержанию влаги в помещении по сравнению с макс. содержанием влаги. Относительная влажность измеряется ECA 31 и используется для расчета температуры точки росы.

Вход. темп.

Температура, измеренная во входном потоке воздуха, в котором температура должна регулироваться.

Ограничение температуры

Температура, которая влияет на заданную температуру подачи/ балансовую температуру.

Функция ведения журнала

Отображается история температур.

Ведущий / ведомый

Два или несколько регуляторов соединены между собой на одной шине, ведущее устройство отправляет, например, данные о времени, дате и температуре наружного воздуха. Ведомое устройство получает данные от ведущего устройства и отправляет, например, значение заданной температуры подачи.

Плавное регулирование (управляющий сигнал 0 - 10 В)

Положение (с помощью управляющего сигнала 0 - 10 В) привода регулирующего клапана для регулирования подачи.

Оптимизация

Регулятор оптимизирует время начала плановых температурных режимов. В зависимости от температуры наружного воздуха регулятор автоматически рассчитывает время начала, чтобы достичь комфортной температуры в заданное время. Чем ниже температура наружного воздуха, тем раньше должно быть время начала.

Тенденция изменения температуры наружного воздуха

Стрелка указывает тенденцию, т. е. падает или растет температура.

Режим блокировки автоматического управления

Когда регулятор ECL Comfort находится в режиме работы по графику, сигнал с контакта или переключателя может быть выдан на вход с целью принудительного переключения в режимы «Комфорт», «Эконом», «Защита от замерзания» или «Постоянная температура». Пока подается сигнал с контакта или переключателя, блокировка автоматического управления активна.

Датчик Pt 1000

Все датчики, используемые с регулятором ECL Comfort, являются датчиками типа Pt 1000 (IEC 751B). Сопротивление составляет 1000 Ом при 0 °C и изменяется в соотношении 3.9 Ом/градус.

Управление насосом

Один циркуляционный насос работает, а второй насос является запасным. По истечении заданного времени они меняются.

Функция подпитки

Если измеренное давление в системе отопления слишком низкое (например, из-за протечки), вода может доливаться.

Температура обратки

Измеренная температура обратки влияет на заданную температуру подачи.

Комнатная температура

Температура, измеренная датчиком комнатной температуры или блоком дистанционного управления. Комнатная температура может регулироваться напрямую, только если установлен датчик. Комнатная температура влияет на заданную температуру подачи.

Датчик комнатной температуры

Датчик температуры, расположенный в комнате (в эталонной комнате, обычно в гостиной), где температура должна регулироваться.

Температура экономии

Температура, поддерживаемая в контуре отопления/контуре горячего водоснабжения (ГВС) во время периодов экономии тепла. Для экономии энергии температура экономии обычно ниже температуры комфорта.

SCADA

Система диспетчерского управления и сбора данных. Система диспетчеризации для дистанционного управления и контроля.

График

График периодов температур комфорта и экономии. График может составляться отдельно на каждый день недели и состоять из 3 периодов комфорта в день.

Программа

используется в регуляторе ECL Comfort для выполнения процессов, связанных с приложениями.

Погодная компенсация

Управление температурой подачи, исходя из температуры наружного воздуха. Управление относится к определяемому пользователем отопительному графику.

Двухпозиционное управление

Управление ON / OFF, например, циркуляционным насосом, двухпозиционным клапаном, предохранительным клапаном или заслонкой.

Трехпозиционное управление

Открытие, закрытие или отсутствие действий на регулирующем клапане с электроприводом. Отсутствие действий означает, что привод остается в своем текущем положении.

7.6 Тип (ID 6001), обзор

	Тип 0	Тип 1	Тип 2	Тип 3	Тип 4
Адрес	✓	✓	✓	✓	✓
Тип	✓	✓	✓	✓	✓
Время сканир.	✓	✓	✓	✓	✓
ID / Серийный №	✓	✓	✓	✓	✓
Зарезервировано	✓	✓	✓	✓	✓
Температура подачи [0,01 °C]	✓	✓	✓	✓	-
Температура обратки [0,01 °C]	✓	✓	✓	✓	-
Расход [0,1 л/ч]	✓	✓	✓	✓	-
Мощность [0,1 кВт]	✓	✓	✓	✓	-
Акк. объем	[0,1 м3]	[0,1 м3]	[0,1 м3]	[0,1 м3]	-
Акк. энергия	[0,1 кВтч]	[0,1 МВтч]	[0,1 кВтч]	[0,1 МВтч]	-
Тариф 1 Акк. энергия	-	-	[0,1 кВтч]	[0,1 МВтч]	-
Тариф 2 Акк. энергия	-	-	[0,1 кВтч]	[0,1 МВтч]	-
Д. время [дни]	-	-	✓	✓	-
Текущее время [структура, определяемая M-bus]	-	-	✓	✓	✓
Статус ош. [битовая маска определяемая теплосчетчиком]	-	-	✓	✓	-
Акк. объем	-	-	-	-	[0,1 м3]
Акк. энергия	-	-	-	-	[0,1 кВтч]
Акк. объем2	-	-	-	-	[0,1 м3]
Акк. энергия2	-	-	-	-	[0,1 кВтч]
Акк. объем3	-	-	-	-	[0,1 м3]
Акк. энергия3	-	-	-	-	[0,1 кВтч]
Акк. объем4	-	-	-	-	[0,1 м3]
Акк. энергия4	-	-	-	-	[0,1 кВтч]

7.7 Обзор ID параметра

A368.x — x относится к подтипам, указанным в столбце.

ID	Имя параметра	A368.x	Диапазон настройки	Заводские	Единица измерения	Собственные настройки	
10609	Нижн. Y	3, 4, 5	0.0 ... 30.0	0.0	Бар		
10610	Верх. Y	3, 4, 5	0.0 ... 30.0	20.0	Бар		
10656	Значение аварии	1, 2, 3, 4, 5, 6	OFF ; ON	ВЫКЛ			
10657	Лимит времени действия сигнализации	1, 2, 3, 4, 5, 6	0 ... 240	5	с		
10676	Значение аварии	3, 4, 5	OFF ; ON	ВЫКЛ			
10677	Лимит времени действия сигнализации	3, 4, 5	0 ... 240	5	с		
11004	Треб Т	1, 2, 3, 4, 5, 6	5 ... 150	50	°C		71
11011	Автооткл.	1, 2, 3, 4, 5, 6	OFF, -29 ... 10	-15	°C		84
11012	Натоп	1, 2, 3, 4, 5, 6	OFF, 1 ... 99	OFF	%		85
11013	Время натопа	1, 2, 3, 4, 5, 6	OFF, 1 ... 99	OFF	Мин.		86
11014	Оптимизация	1, 2, 3, 4, 5, 6	OFF, 10 ... 59	ВЫКЛ			86
11017	Смещение	1, 2, 3, 4, 5, 6	OFF, 1 ... 20	OFF	К		105
11021	Полный останов	1, 2, 3, 4, 5, 6	OFF ; ON	OFF			87
11022	Тренир. Р	1, 2, 3, 4, 5, 6	OFF, 1 ... 200	ВЫКЛ	с		96
11023	Тренир. М	1, 2, 3, 4, 5, 6	OFF ; ON	ВЫКЛ			105
11026	Задержка откл.	1, 2, 3, 4, 5, 6	OFF ; ON	ON			88
11028	Пост. Т, обр. Т огр.	1, 2, 3, 4, 5, 6	10 ... 110	70	°C		75
11029	ГВС, обрат. Т огр.	1, 2, 3, 4, 5, 6	OFF, 10 ... 110	OFF	°C		75
11031	Т нар. макс. X1	1, 2, 3, 4, 5, 6	-60 ... 20	15	°C		75
11032	Огр. мин. Y1	1, 2, 3, 4, 5, 6	10 ... 150	40	°C		76
11033	Т нар. мин. X2	1, 2, 3, 4, 5, 6	-60 ... 20	-15	°C		76
11034	Огр. макс. Y2	1, 2, 3, 4, 5, 6	10 ... 150	60	°C		76
11035	Макс. влияние	1, 2, 3, 4, 5, 6	-9.9 ... 9.9	0.0			76
11036	Мин. влияние	1, 2, 3, 4, 5, 6	-9.9 ... 9.9	0.0			77
11037	Время оптимиз.	1, 2, 3, 4, 5, 6	OFF, 1 ... 50	25	с		77
11043	Параллельная работа	1, 2, 3, 4, 5, 6	OFF, 1 ... 99	ВЫКЛ	К		88
11052	Приоритет ГВС	1, 2, 3, 4, 5, 6	OFF ; ON	ВЫКЛ			106
11077	Т нар. вкл. Р	1, 2, 3, 4, 5, 6	OFF, -10 ... 20	2	°C		106
11078	Т под. вкл. Р	1, 2, 3, 4, 5, 6	5 ... 40	20	°C		106
11085	Приоритет	1, 2, 3, 4, 5, 6	OFF ; ON	ВЫКЛ			77
11093	Т Т	1, 2, 3, 4, 5, 6	5 ... 40	10	°C		106
11109	Тип входа	1, 2, 3, 4, 5, 6	EM1 ; EM2 ; EM3 ; EM4 ; EM5 ; OFF	ВЫКЛ			80

Руководство по эксплуатации ECL Comfort 310, приложение A368

ID	Имя параметра	A368.x	Диапазон настройки	Заводские	Единица измерения	Собственные настройки	
11112	Время оптимиз.	1, 2, 3, 4, 5, 6	OFF, 1 ... 50	OFF	с		81
11113	Константа фильтра	1, 2, 3, 4, 5, 6	1 ... 50	10			81
11115	Единицы измер.	1, 2, 3, 4, 5, 6	мл, л/ч; л, л/ч ; мл, м3/ч; л, м3/ч ; Вт-ч, кВт ; кВт-ч, кВт ; кВт-ч, МВт ; МВт-ч, МВт ; МВт-ч, ГВт ; ГВт-ч, ГВт	мл, л/ч			81
11116	Огр. макс. Y2	1, 2, 3, 4, 5, 6	0.0 ... 999.9	999.9			82
11117	Огр. мин. Y1	1, 2, 3, 4, 5, 6	0.0 ... 999.9	999.9			82
11118	Т нар. мин. X2	1, 2, 3, 4, 5, 6	-60 ... 20	-15	°С		82
11119	Т нар. макс. X1	1, 2, 3, 4, 5, 6	-60 ... 20	15	°С		82
11141	Внеш. вход	1, 2, 6	OFF ; S1 ; S2 ; S3 ; S4 ; S5 ; S6 ; S7 ; S8 ; S9 ; S10	ВЫКЛ			107
	- -	3, 4, 5	OFF ; S1 ; S2 ; S3 ; S4 ; S5 ; S6 ; S7 ; S8 ; S9 ; S10 ; S11 ; S12	ВЫКЛ			
11142	Внеш. управление	1, 2, 3, 4, 5, 6	КОМФОРТ; ЭКОНОМ; ЗАЩИТА; ПОСТ. Т	КОМФОРТ			107
11147	Макс. разница	1, 2, 3, 4, 5, 6	OFF, 1 ... 30	OFF	К		117
11148	Мин. разница	1, 2, 3, 4, 5, 6	OFF, 1 ... 30	OFF	К		118
11149	Задержка	1, 2, 3, 4, 5, 6	1 ... 99	10	Мин.		118
11150	Мин. темп.	1, 2, 3, 4, 5, 6	10 ... 50	30	°С		118
11174	Защита привода	1, 2, 3, 4, 5, 6	OFF, 10 ... 59	OFF	Мин.		92
11177	Т мин.	1, 2, 3, 4, 5, 6	10 ... 150	10	°С		71
11178	Т макс.	1, 3, 5, 6	10 ... 150	90	°С		71
11179	Откл. отопл. летом	1, 2, 3, 4, 5, 6	OFF, 1 ... 50	20	°С		
11184	Зона пропорц.	1, 2, 3, 4, 5, 6	5 ... 250	80	К		92
11185	Время интегрир.	1, 2, 3, 4, 5, 6	1 ... 999	30	с		93
11186	Время работы	1, 2, 3, 4, 5, 6	5 ... 250	60	с		93
11187	Нейтральн. зона	1, 2, 3, 4, 5, 6	1 ... 9	3	К		93
11189	Мин. импульс	1, 2, 3, 4, 5, 6	2 ... 50	10			93
11300	Т макс. сети X2	2, 4	10 ... 150	150	°С		71
11301	Т под. макс. Y2	2, 4	10 ... 150	95	°С		72
11302	Т мин. сети X1	2, 4	10 ... 150	70	°С		72
11303	Т под. мин. Y1	2, 4	10 ... 150	50	°С		72
11310	Время повтора	1, 2, 3, 4, 5, 6	OFF, 1 ... 99	20	Мин.		96
11311	Смена, длит.	1, 2, 3, 4, 5, 6	1 ... 10	2			97
11312	Время смены	1, 2, 3, 4, 5, 6	0 ... 23	12			97
11313	Время стаб.	1, 2, 3, 4, 5, 6	1 ... 99	15	с		97

Руководство по эксплуатации ECL Comfort 310, приложение A368

ID	Имя параметра	A368.x	Диапазон настройки	Заводские	Единица измерения	Собственные настройки	
11314	Время переключ.	1, 2, 3, 4, 5, 6	OFF, 1 ... 99	5	с		98
11315	Циркул. насосы	1, 2, 3, 4, 5, 6	OFF ; ON	ВЫКЛ			119
11316	Обработка аварийных сигналов	1, 2, 3, 4, 5, 6	OFF ; ON	ВКЛ			100
11320	Тренир. P	1, 2, 3, 4, 5, 6	OFF, 1 ... 200	ВЫКЛ	с		100
11321	Треб. давлен.	1, 2, 3, 4, 5, 6	0.2 ... 25.0	3.0	Бар		
11322	Разница давл.	1, 2, 3, 4, 5, 6	0.1 ... 5.0	1.5	Бар		101
11323	Длительность	1, 2, 3, 4, 5, 6	1 ... 1000	1	Мин.		101
11323	Подпитка	1, 2, 3, 4, 5, 6	OFF ; ON	ВЫКЛ			101
11325	Задержка клапана	1, 2, 3, 4, 5, 6	0 ... 30	1	с		102
11326	Кол-во насосов	1, 2, 6	OFF ... 1	1			103
	- -	3, 4, 5	OFF, 1 ... 2	1			
11327	Тип входа	1, 2, 3, 4, 5, 6	ВЫКЛ; АВ; ЦВ	ВЫКЛ			103
11392	Лето старт, мес.	1, 2, 3, 4, 5, 6	1 ... 12	5			112
11393	Лето старт, день	1, 2, 3, 4, 5, 6	1 ... 31	20			112
11395	Лето, фильтр	1, 2, 3, 4, 5, 6	OFF, 1 ... 300	250			112
11396	Зима старт, мес	1, 2, 3, 4, 5, 6	1 ... 12	5			112
11397	Зима старт, день	1, 2, 3, 4, 5, 6	1 ... 31	20			112
11398	Зима, срезка	1, 2, 3, 4, 5, 6	OFF, 1 ... 50	20	°C		112
11399	Зима, фильтр	1, 2, 3, 4, 5, 6	OFF, 1 ... 300	250			112
11500	Передать T треб.	1, 2, 3, 4, 5, 6	OFF ; ON	ВКЛ			109
11513	Знач. импульса	5	0.1 ... 1000.0	10.0	l		114
11514	Задать	5	OFF ; ON	ВЫКЛ			114
11609	Нижн. Y	1, 2, 3, 4, 5, 6	0.0 ... 30.0	0.0	Бар		
11610	Верх. Y	1, 2, 3, 4, 5, 6	0.0 ... 30.0	20.0	Бар		
12022	Тренир. P	1, 2, 3, 4, 5, 6	OFF, 1 ... 200	ВЫКЛ	с		96
12023	Тренир. M	1, 2, 3, 4, 5, 6	OFF ; ON	ВЫКЛ			105
12030	Ограничение	1, 2, 4, 5, 6	10 ... 120	60	°C		75
	- -	3	10 ... 120	30	°C		
12035	Макс. влияние	1, 2, 3, 4, 5, 6	-9.9 ... 9.9	0.0			76
12036	Мин. влияние	1, 2, 3, 4, 5, 6	-9.9 ... 9.9	0.0			77
11037	Время оптимиз.	1, 2, 3, 4, 5, 6	OFF, 1 ... 50	25	с		77
12040	Задержка откл. P	6	0 ... 99	3	Мин.		
12077	T нар. вкл. P	1, 2, 3, 4, 5, 6	OFF, -10 ... 20	2	°C		106
12078	T под. вкл. P	1, 2, 3, 4, 5, 6	5 ... 40	20	°C		106
12085	Приоритет	1, 2, 3, 4, 5, 6	OFF ; ON	ВЫКЛ			77
12093	T защиты T	1, 2, 3, 4, 5, 6	5 ... 40	10	°C		106
12109	Тип входа	1, 2, 3, 4, 5, 6	EM1 ; EM2 ; EM3 ; EM4 ; EM5 ; OFF	ВЫКЛ			80
12111	Ограничение	1, 2, 3, 4, 5, 6	0.0 ... 999.9	999.9			80

Руководство по эксплуатации ECL Comfort 310, приложение A368

ID	Имя параметра	A368.x	Диапазон настройки	Заводские	Единица измерения	Собственные настройки	
12112	Время оптимиз.	1, 2, 3, 4, 5, 6	OFF, 1 ... 50	OFF	с		81
12113	Константа фильтра	1, 2, 3, 4, 5, 6	1 ... 50	10			81
12115	Единицы измер.	1, 2, 3, 4, 5, 6	мл, л/ч; л, л/ч; мл, м3/ч; л, м3/ч ; Вт-ч, кВт; кВт-ч, кВт; кВт-ч, МВт ; МВт-ч, МВт; МВт-ч, ГВт; ГВт-ч, ГВт	мл, л/ч			81
12122	День:	1, 2, 3, 4, 5, 6	0 ... 127	0			
12123	Время начала	1, 2, 3, 4, 5, 6	0 ... 47	0			
12124	Длительность	1, 2, 3, 4, 5, 6	10 ... 600	120	Мин.		
12125	Треб Т	1, 2, 3, 4, 5, 6	OFF, 10 ... 110	OFF	°С		
12141	Внеш. вход	1, 2, 6	OFF; S1; S2; S3 ; S4; S5; S6; S7; S8; S9; S10	ВЫКЛ			107
	- -	3, 4, 5	OFF; S1; S2; S3 ; S4; S5; S6; S7; S8; S9; S10; S11 ; S12	ВЫКЛ			
12142	Внеш. управление	1, 2, 3, 4, 5, 6	КОМФОРТ; ЭКОНОМ; ЗАЩИТА	КОМФОРТ			107
12147	Макс. разница	1, 2, 3, 4, 5, 6	OFF, 1 ... 30	OFF	К		117
12148	Мин. разница	1, 2, 3, 4, 5, 6	OFF, 1 ... 30	OFF	К		118
12149	Задержка	1, 2, 3, 4, 5, 6	1 ... 99	10	Мин.		118
12150	Мин. темп.	1, 2, 3, 4, 5, 6	10 ... 50	30	°С		118
12173	Автонастройка	1, 2, 3, 4, 5, 6	OFF; ON	ВЫКЛ			92
12174	Защита привода	1, 2, 3, 4, 5, 6	OFF, 10 ... 59	OFF	Мин.		92
12177	Т мин.	1, 2, 3, 4, 5, 6	10 ... 150	10	°С		71
12178	Т макс.	1, 2, 3, 4, 5, 6	10 ... 150	90	°С		71
12184	Зона пропорц.	1, 2, 3, 4, 5, 6	5 ... 250	40	К		92
12185	Время интегрир.	1, 2, 3, 4, 5, 6	1 ... 999	20	с		93
12186	Время работы	1, 2, 3, 4, 5, 6	5 ... 250	20	с		93
12187	Нейтральн. зона	1, 2, 3, 4, 5, 6	1 ... 9	3	К		93
12189	Мин. импульс	1, 2, 3, 4, 5, 6	2 ... 50	3			93
12310	Время повтора	1, 2, 3, 4, 5	OFF, 1 ... 99	20	Мин.		96
12311	Смена, длит.	1, 2, 3, 4, 5	1 ... 10	2			97
12312	Время смены	1, 2, 3, 4, 5	0 ... 23	12			97
12313	Время стаб.	1, 2, 3, 4, 5	1 ... 99	15	с		97
12314	Время переключ.	1, 2, 3, 4, 5	OFF, 1 ... 99	5	с		98
12315	Циркул. насосы	1, 2, 3, 4, 5	OFF; ON	ВЫКЛ			119
12500	Передать Т треб.	1, 2, 3, 4, 5, 6	OFF; ON	ВКЛ			109
12609	Нижн. Y	3, 4	0.0 ... 30.0	0.0	Бар		
12610	Верх. Y	3, 4	0.0 ... 30.0	20.0	Бар		

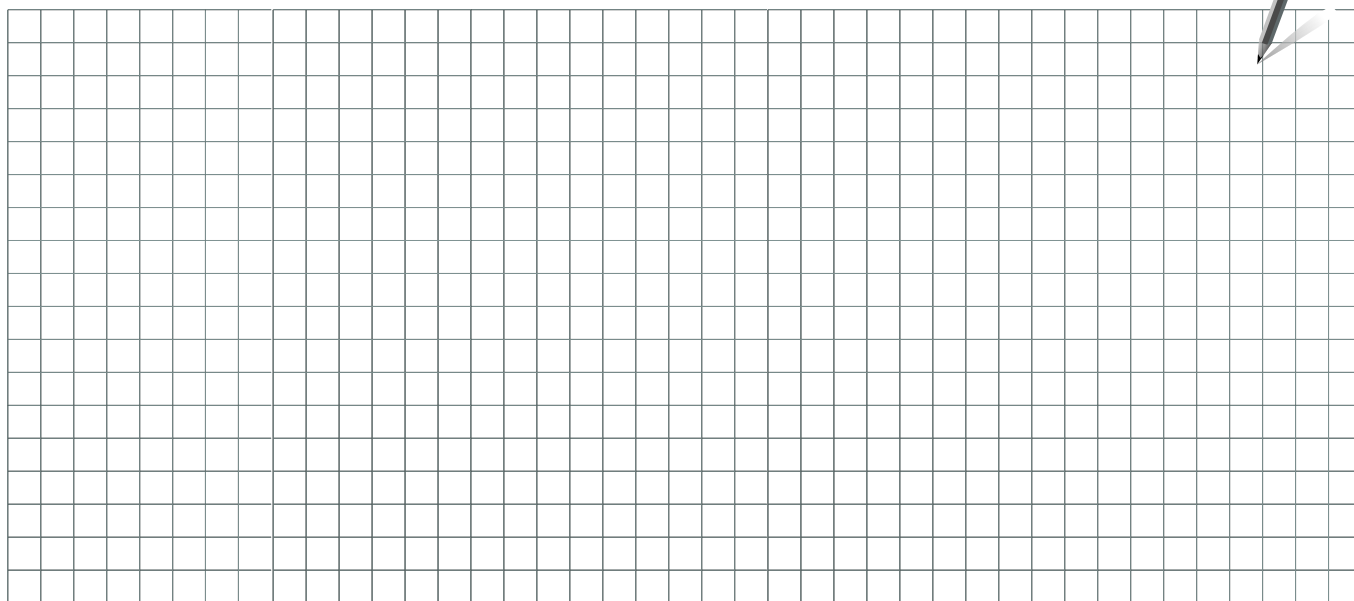

Монтажник:

До:

Дата:

Руководство по эксплуатации ECL Comfort 310, приложение A368



Центральный офис • ООО «Данфосс»
Heating Segment • heating.danfoss.ru • +7 (495) 792 57 57 • E-mail: he@danfoss.ru

Компания «Данфосс» не несет ответственности за опечатки в каталогах, брошюрах и других изданиях, а также оставляет за собой право на модернизацию своей продукции без предварительного оповещения. Это относится также к уже заказанным изделиям при условии, что такие изменения не повлекут за собой последующих корректировок уже согласованных спецификаций. Все торговые марки в этом материале являются собственностью соответствующих компаний. «Данфосс» и все логотипы Danfoss являются торговыми марками компании ООО «Данфосс». Все права защищены.