

Электрические насосы для глубоких скважин

Серия
E4XP

caprari



avrorarm.ru
+7 (495) 956-62-18

E4XP

Обозначения насосов

Код электронасоса

E4XP20 + MC41M



Код погружного электродвигателя

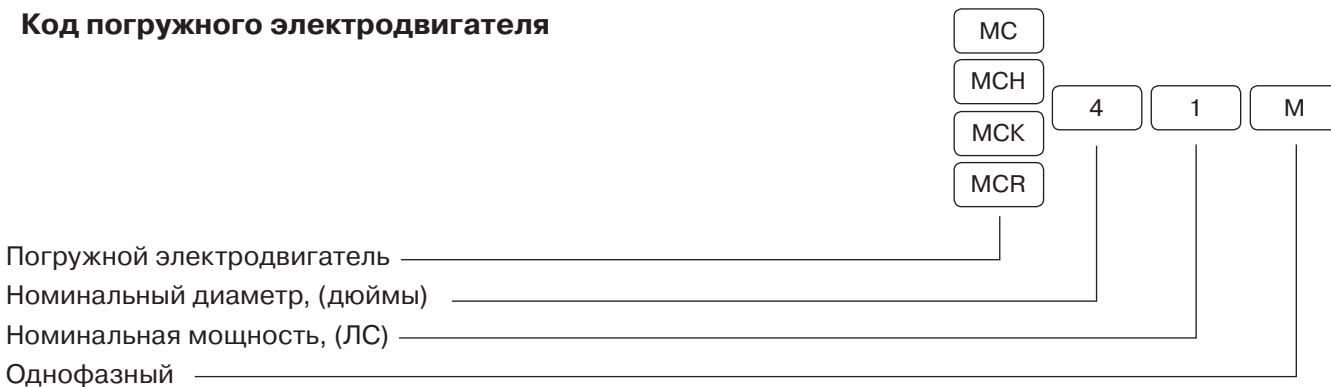

Область рабочих характеристик

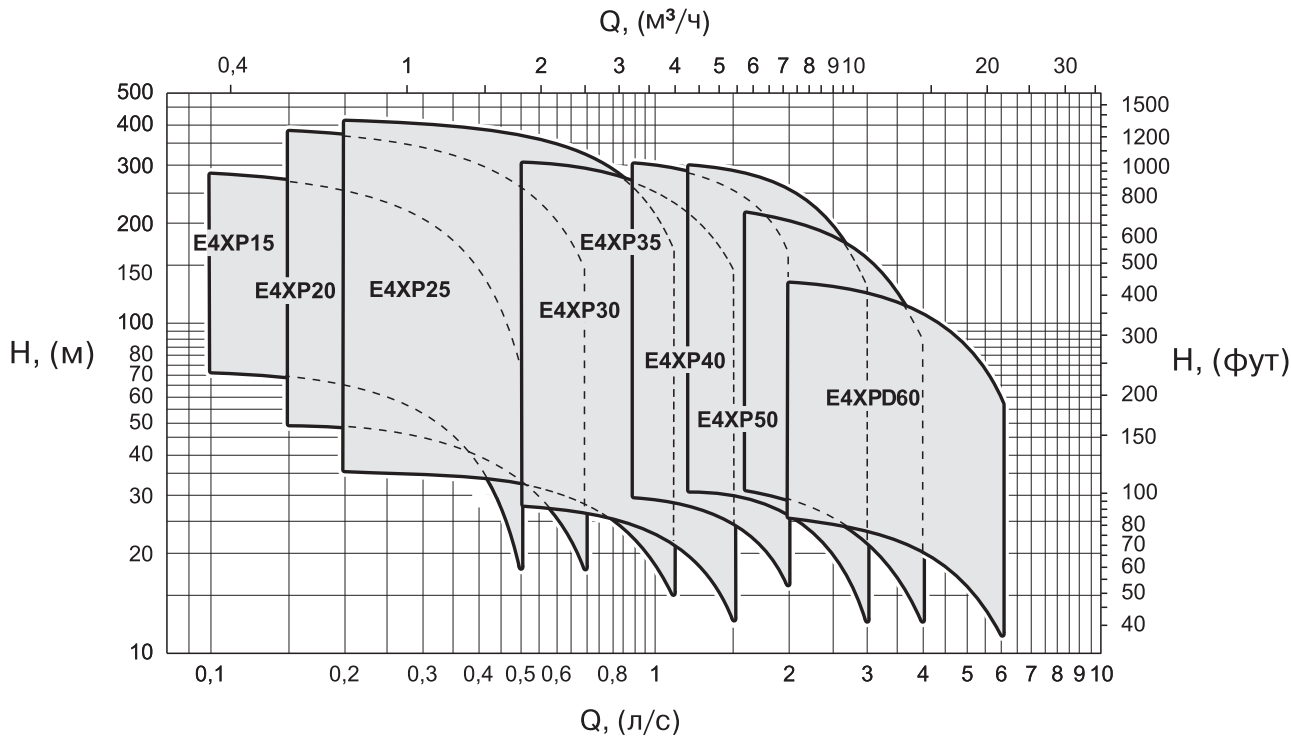

Условия эксплуатации

E4XP — электронасосы, предназначенные для перекачки химически и механически неагрессивной жидкости.

- Максимальное содержание твердых частиц: 150 г/м³
- Максимальная температура перекачиваемой жидкости: 30 °С
- Максимальное время работы на закрытую заслонку: 3 минуты
- Глубина установки ниже уровня воды: 0,3–150 м
- Если электронасос установлен в соответствии с инструкциями, указанными в руководстве по эксплуатации, уровень акустического давления электронасоса в пределах рабочих характеристик не превышает 70 Дб (А). Измерение уровня шума проводилось в соответствии с ISO 3746. Максимальное значение шума равномерно распределено вокруг насоса.

Конструкция насоса и материалы

Поз.	Детали	Материал
1	Всасывающий патрубок	Литая нержавеющая сталь
2	Корпус насоса	Нержавеющая сталь
3	Вал насоса	Нержавеющая сталь
4	Втулка вала насоса	Литая нержавеющая сталь
5	Рабочие колеса насоса	Термопластиковая резина
6	Диффузоры	Термопластиковая резина
7	Соединительная муфта вала электродвигателя и вала насоса	Нержавеющая сталь
8	Защитный кожух кабеля электродвигателя	Нержавеющая сталь
9	Подпружиненный обратный клапан	Нержавеющая сталь
10	Выходной патрубок	Литая нержавеющая сталь
Болты и гайки из нержавеющей стали		

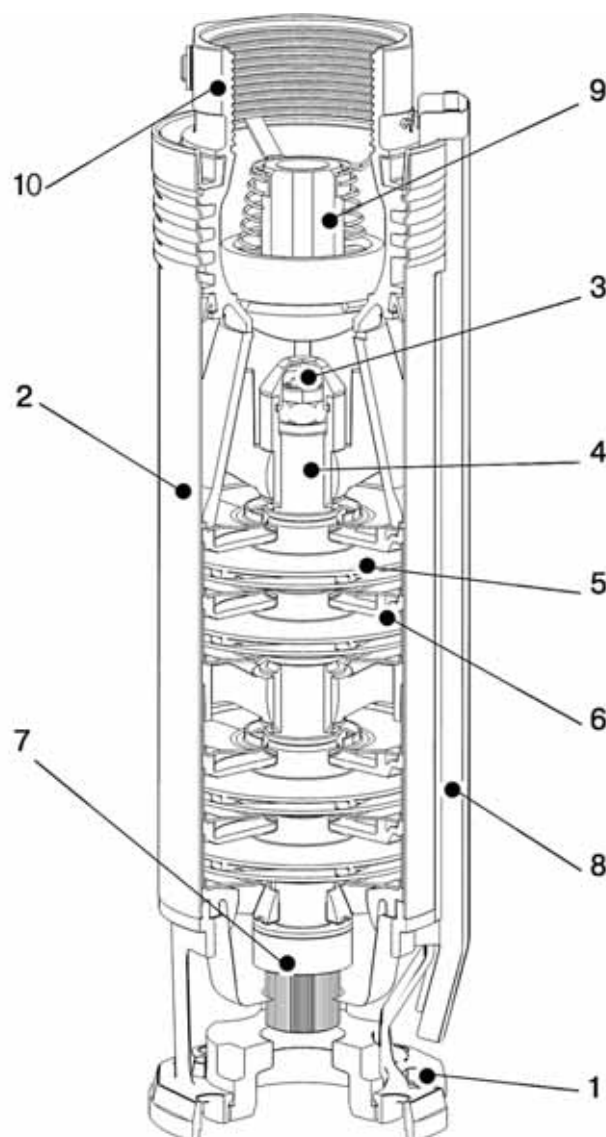

E4XP15

Габаритные размеры и масса

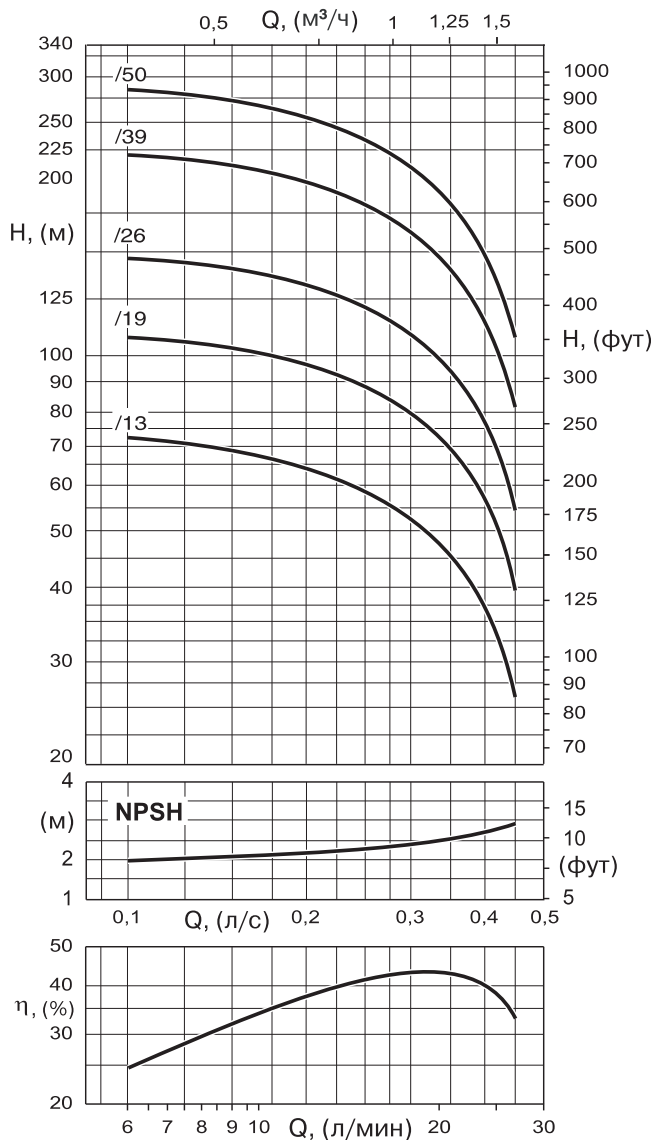
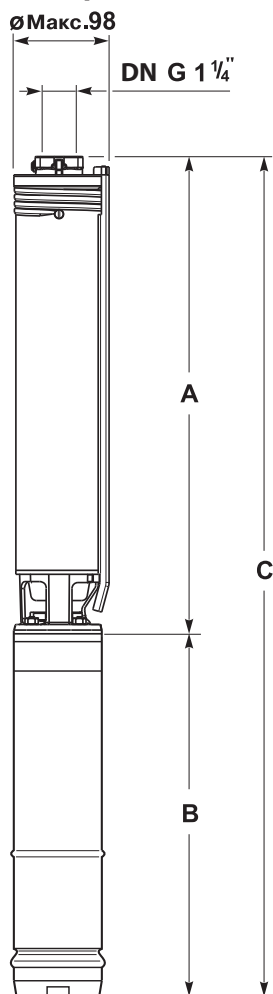

Допуск к применению насосов

Характеристики указаны для холодной воды (15 °С) при атмосферном давлении (1 бар) и удовлетворяют всем требованиям UNI/ISO 2548 класс С.

Информация, указанная в каталоге, касается жидкостей с весовой плотностью 1 кг/дм³ и кинематической вязкостью 1 мм²/с.

Эксплуатационные характеристики для насосов с 2-полюсными электродвигателями, частота 50 Гц

Тип насоса	Тип электродвигателя		Номинальная мощность (кВт)	A	Однофазный		Трехфазный		Насос	Масса, (кг)			
	Однофазный	Трехфазный			B	C	B	C		Электродвигатель		Насос в сборе	
			(мм)							(1)	(2)	(1)	(2)
E4XP15/13	MC405M	MC405	0,37	468	390	858	370	838	4,4	8,4	7,4	12,8	11,8
E4XP15/19	MC4075M	MC4075	0,55	588	420	1008	390	978	5,2	9,4	8,4	14,6	13,6
E4XP15/26	MC41M	MC41	0,75	756	450	1206	420	1176	6,5	10,7	9,4	17,2	15,9
E4XP15/39	MCH415M	MCH415	1,1	1016	490	1506	450	1466	8,5	12,4	10,7	20,9	19,2
E4XP15/50	MCK42M	MCK42	1,5	1236	560	1796	490	1726	13,7	14,6	12,4	28,3	26,1

(1) однофазный (2) трехфазный



Эксплуатационные характеристики для насосов с 2-полюсными электродвигателями, частота 50 Гц

Тип насоса		Горизонтальная установка	Производительность, (л/с) (л/мин) (м³/ч)									
			0	0,1	0,15	0,2	0,25	0,3	0,35	0,4	0,45	
Однофазный	Трёхфазный	○	0	6	9	12	15	18	21	24	27	
			0	0,36	0,54	0,72	0,90	1,08	1,26	1,44	1,62	
				Напор, (м)								
E4XP15/13+MC405M		E4XP15/13+MC405		77	72	68,5	64,5	58,5	52,5	45	36,5	26
E4XP15/19+MC4075M		E4XP15/19+MC4075		114	107	102	96,5	88,5	79	68	54,5	39,5
E4XP15/26+MC41M		E4XP15/26+MC41		155	146	140	131	120	107	92,5	75	54
E4XP15/39+MCH415M		E4XP15/39+MCH415		235	220	210	197	180	162	140	113	81,5
E4XP15/30+MCK42M		E4XP15/30+MCK42		301	284	271	254	234	210	181	146	107
NPSH, (м)				-	2	2,1	2,2	2,3	2,4	2,5	2,7	2,9

○ Пожалуйста, свяжитесь с отделом продаж компании АДЛ

Данные электродвигателей

Тип электродвигателя	Номинальная мощность	КПД η , (%)		Коэффициент мощности $\cos\phi$		Ином. Номинальный ток, (А)				Прямой пуск		Ёмкость конденсатора		Максимальное количество пусков в час	Сечение кабеля 4 x 1,5 мм²	
		(кВт)	4/4	3/4	4/4	3/4	Полная нагрузка		Холостой ход		Мпуск./Ином.	Ипуск./Ином.	(мкФ)			(В)
							230 В	400 В	230 В	400 В				№	(м)	
Однофазный	MC405M	0,37	52	45	0,903	0,865	3,5	-	2,75	-	0,75	3,1	20	450	20	1,5
	MC4075M	0,55	57	50	0,912	0,854	4,6	-	3,45	-	0,8	3,4	25	450	20	1,5
	MC41M	0,75	61	55	0,891	0,852	6,0	-	4,55	-	0,75	3,5	35	450	20	1,5
	MCH415M	1,1	63	57	0,835	0,781	9,1	-	7,9	-	0,8	3,5	40	450	20	1,5
	MCK42M	1,5	66	61	0,845	0,756	11,7	-	10	-	0,75	3,6	50	450	20	1,5
Трёхфазный	MC405	0,37	57	56	0,817	0,733	2,08	1,2	1,30	0,75	2,6	4	-	-	20	1,5
	MC4075	0,55	63	60	0,733	0,633	2,94	1,7	2,08	1,2	3	4,7	-	-	20	1,5
	MC41	0,75	66	66	0,771	0,711	3,64	2,1	2,08	1,2	3,3	4,7	-	-	20	1,5
	MCH415	1,1	68	71	0,793	0,656	5,20	3,0	3,46	2,0	3,1	4,8	-	-	20	1,5
	MCK42	1,5	72	69	0,740	0,634	7,10	4,1	5,54	3,2	3,3	5	-	-	20	1,5

Электродвигатели изготавливаются для работы с напряжением:

Однофазный: 220–230 В — стандарт
230–240 В — по запросу

Трёхфазный: 380–400–415 В — стандарт
220–230–240 В — по запросу

Скорость воды на внешней поверхности корпуса электродвигателя свыше 0,08 м/с.

$M_{\text{пуск}}$ — пусковой момент, (кг/м)

$M_{\text{ном}}$ — номинальный момент, (кг/м)

$I_{\text{пуск}}$ — пусковой ток, (А)

$I_{\text{ном}}$ — номинальный ток, (А)

* — долговременная работа

Изоляция класса В, с классом защиты IP68 в соответствии со стандартом IEC 529 или IP58 в соответствии со стандартом EN 60034-5.

Примечание:

- необходимо указать точное значение напряжения питания при заказе;
- насосы с другим напряжением и частотой вращения электродвигателя поставляются по запросу.



E4XP20

Габаритные размеры и масса

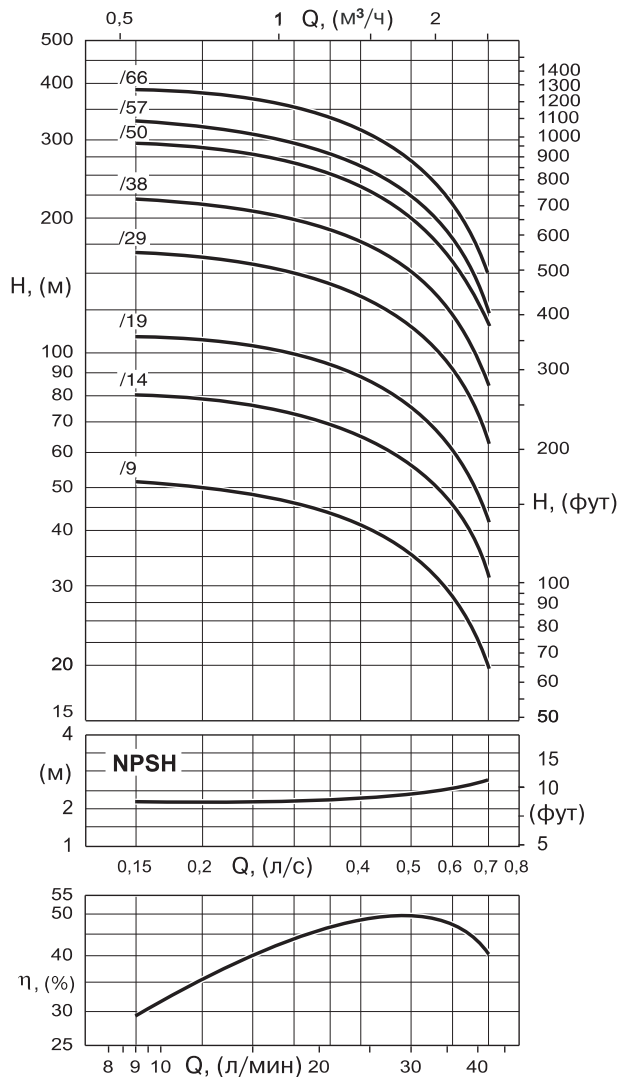
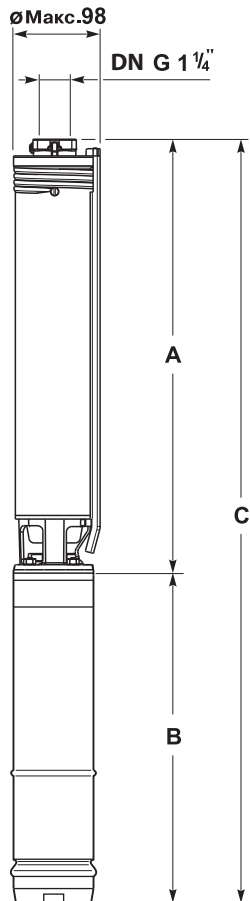

Допуск к применению насосов

Характеристики указаны для холодной воды (15°C) при атмосферном давлении (1 бар) и удовлетворяют всем требованиям UNI/ISO 2548 класс C.

Информация, указанная в каталоге, касается жидкостей с весовой плотностью 1 кг/дм³ и кинематической вязкостью 1 мм²/с.

Эксплуатационные характеристики для насосов с 2-полюсными электродвигателями, частота 50 Гц

Тип насоса	Тип электродвигателя		Номинальная мощность (кВт)	A	Однофазный		Трехфазный		Масса, (кг)				
	Однофазный	Трехфазный			B	C	B	C	Насос	Электро-двигатель		Насос в сборе	
										(1)	(2)	(1)	(2)
	(мм)												
E4XP20/9	MC405M	MC405	0,37	388	390	778	370	758	3,7	8,4	7,4	12,1	11,1
E4XP20/14	MC4075M	MC4075	0,55	488	420	908	390	878	4,5	9,4	8,4	13,9	12,9
E4XP20/19	MC41M	MC41	0,75	588	450	1038	420	1008	5,2	10,7	9,4	15,9	14,6
E4XP20/29	MCH415M	MCH415	1,1	816	490	1306	450	1266	7	12,4	10,7	19,4	17,7
E4XP20/38	MCH42M	MCK42	1,5	996	560	1556	490	1486	8,2	14,6	12,4	22,8	20,6
E4XP20/50	MCK43M	MCK43	2,2	1236	600	1836	560	1796	10,3	19	15,2	29,3	25,5
E4XP20/57	MCK43M	MCK43	2,2	1403	600	2003	560	1963	13,7	19	15,2	32,7	28,9
E4XP20/66	-	MCR44	3	1583	-	-	560	2143	15,2	-	18	-	33,2

(1) однофазный (2) трехфазный



Эксплуатационные характеристики для насосов с 2-полюсными электродвигателями, частота 50 Гц

Тип насоса		Горизонтальная установка	Производительность, $\frac{(\text{л/с})}{(\text{л/мин})}$ $(\text{м}^3/\text{ч})$							
			0	0,15	0,2	0,3	0,4	0,5	0,6	0,7
Однофазный	Трёхфазный	○	0	9	12	18	24	30	36	42
			0	0,54	0,72	1,08	1,44	1,80	2,16	2,52
			Напор, (м)							
E4XP20/9+MC405M		E4XP20/9+MC405	54	51	50	46	41	35	28	19,5
E4XP20/14+MC4075M		E4XP20/14+MC4075	85	80,5	78,5	72,5	65	55,5	45	31,5
E4XP20/19+MC41M		E4XP20/19+MC41	114	109	106	99	88,5	75,5	60	42
E4XP20/29+MCH415M		E4XP20/29+MCH415	176	167	163	151	134	114	91	63
E4XP20/38+MCH42M		E4XP20/38+MCH42	230	220	213	197	176	151	120	84
E4XP20/50+MCK43M		E4XP20/50+MCK43	309	294	286	264	235	201	161	115
E4XP20/57+MCK43M		E4XP20/57+MCK43	350	329	320	293	262	223	177	123
-		E4XP20/66+MCR44	405	387	379	352	316	269	215	152
NPSH, (м)			-	2,2	2,2	2,2	2,3	2,4	2,6	2,8

○ Пожалуйста, свяжитесь с отделом продаж компании АДЛ

Данные электродвигателей

Тип электродвигателя	Номинальная мощность	КПД η , (%)		Коэффициент мощности $\cos\phi$		Ином. Номинальный ток, (А)				Прямой пуск	Ёмкость конденсатора *		Максимальное количество пусков в час	Сечение кабеля 4 x 1,5 мм ²		
		(кВт)	4/4	3/4	4/4	3/4	Полная нагрузка		Холостой ход		Мпуск./Мном.	Iпуск./Iном.			(мкФ)	(В)
							230 В	400 В	230 В	400 В			(м)			
Однофазный	MC405M	0,37	52	45	0,903	0,865	3,5	-	2,75	-	0,75	3,1	20	450	20	1,5
	MC4075M	0,55	57	50	0,912	0,854	4,6	-	3,45	-	0,8	3,4	25	450	20	1,5
	MC41M	0,75	61	55	0,891	0,852	6,0	-	4,55	-	0,75	3,5	35	450	20	1,5
	MCH415M	1,1	63	57	0,835	0,781	9,1	-	7,9	-	0,8	3,5	40	450	20	1,5
	MCH42M	1,5	66	61	0,845	0,756	11,7	-	10	-	0,75	3,6	50	450	20	1,5
	MCK43M	2,2	71	65	0,881	0,830	15,3	-	10,8	-	0,5	3,4	80	450	15	2
Трёхфазный	MC405	0,37	57	56	0,817	0,733	2,08	1,2	1,30	0,75	2,6	4	-	-	20	1,5
	MC4075	0,55	63	60	0,733	0,633	2,94	1,7	2,08	1,2	3	4,7	-	-	20	1,5
	MC41	0,75	66	66	0,771	0,711	3,64	2,1	2,08	1,2	3,3	4,7	-	-	20	1,5
	MCH415	1,1	68	71	0,793	0,656	5,20	3,0	3,46	2,0	3,1	4,8	-	-	20	1,5
	MCH42	1,5	72	69	0,740	0,634	7,10	4,1	5,54	3,2	3,3	5	-	-	20	1,5
	MCK43	2,2	73	72	0,799	0,706	9,35	5,4	6,41	3,7	3,2	5,1	-	-	20	2
	MCR44	3	75	74	0,802	0,706	12,47	7,2	8,66	5,0	2,3	4,6	-	-	20	2

Электродвигатели изготавливаются для работы с напряжением:

Однофазный: 220–230 В — стандарт
230–240 В — по запросу

Трёхфазный: 380–400–415 В — стандарт
220–230–240 В — по запросу

Скорость воды на внешней поверхности корпуса электродвигателя свыше 0,08 м/с.

М_{пуск.} — пусковой момент, (кг/м)

М_{ном.} — номинальный момент, (кг/м)

I_{пуск.} — пусковой ток, (А)

I_{ном.} — номинальный ток, (А)

* — долговременная работа

Изоляция класса В, с классом защиты IP68 в соответствии со стандартом IEC 529 или IP58 в соответствии со стандартом EN 60034-5.

Примечание:

- необходимо указать точное значение напряжения питания при заказе;

- насосы с другим напряжением и частотой вращения электродвигателя поставляются по запросу.



E4XP25

Габаритные размеры и масса

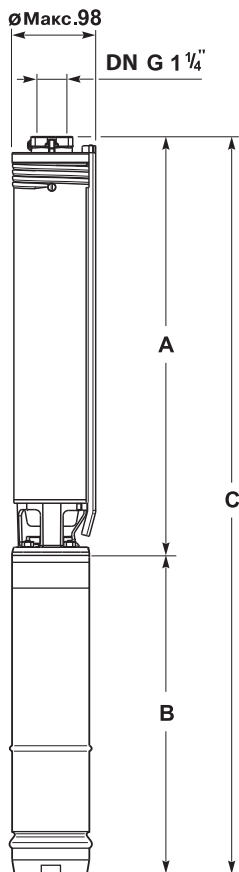

Допуск к применению насосов

Характеристики указаны для холодной воды (15 °С) при атмосферном давлении (1 бар) и удовлетворяют всем требованиям UNI/ISO 2548 класс С.

Информация, указанная в каталоге, касается жидкостей с весовой плотностью 1 кг/дм³ и кинематической вязкостью 1 мм²/с.

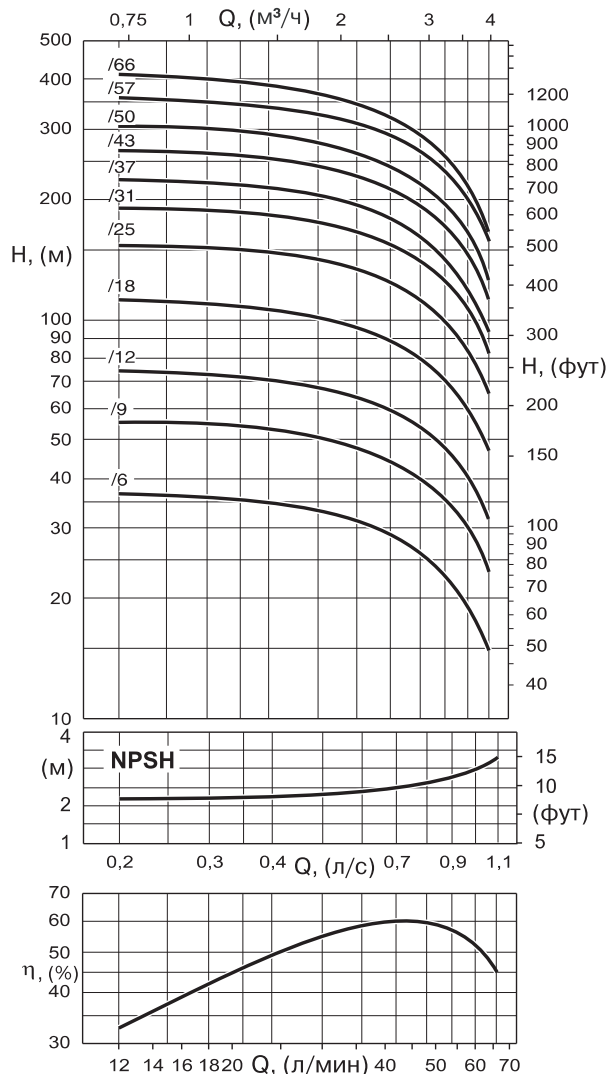

Эксплуатационные характеристики для насосов с 2-полюсными электродвигателями, частота 50 Гц

Тип насоса	Тип электродвигателя		Номинальная мощность (кВт)	A	Однофазный			Трехфазный		Масса, (кг)			
	Однофазный	Трехфазный			B	C	B	C	Насос	Электро-двигатель		Насос в сборе	
										(1)	(2)	(1)	(2)
	(мм)												
E4XP25/6	MC405M	MC405	0,37	328	390	718	370	698	3,2	8,4	7,4	11,6	10,6
E4XP25/9	MC4075M	MC4075	0,55	388	420	808	390	778	3,7	9,4	8,4	13,1	12,1
E4XP25/12	MC41M	MC41	0,75	448	450	898	420	868	4,2	10,7	9,4	14,9	13,6
E4XP25/18	MCH415M	MCH415	1,1	568	490	1058	450	1018	5,1	12,4	10,7	17,5	15,8
E4XP25/25	MCH42M	MCH42	1,5	735	560	1295	490	1225	6,3	14,6	12,4	20,9	18,7
E4XP25/31	MCK43M	MCK43	2,2	855	600	1455	560	1415	7,3	19	15,2	26,3	22,8
E4XP25/37	MCK43M	MCK43	2,2	975	600	1575	560	1535	8,2	19	15,2	27,1	23,3
E4XP25/43	-	MCR44	3	1095	-	-	560	1655	9,2	-	18	-	27,2
E4XP25/50	-	MCR44	3	1235	-	-	560	1795	10,3	-	-	-	28,3
E4XP25/57	-	MCR455	4	1403	-	-	630	2033	13,7	-	-	-	35,1
E4XP25/66	-	MCR455	4	1583	-	-	630	2213	15	-	-	-	36,4

(1) однофазный (2) трехфазный



Эксплуатационные характеристики для насосов с 2-полюсными электродвигателями, частота 50 Гц

Тип насоса		Горизонтальная установка	Производительность, $\frac{(\text{л/с})}{(\text{л/мин})}$ $(\text{м}^3/\text{ч})$										
			0	0,2	0,3	0,4	0,5	0,6	0,7	0,8	0,9	1	1,1
Однофазный	Трёхфазный	О	Напор, (м)										
			0	12	18	24	30	36	42	48	54	60	66
			0	0,72	1,08	1,44	1,80	2,16	2,52	2,88	3,24	3,6	3,96
E4XP25/6+MC405M	E4XP25/6+MC405	О	37	36,5	35,5	34,5	33	31	28,5	26	22,5	19	14,5
E4XP25/9+MC4075M	E4XP25/9+MC4075		55,5	55	54	52	50	47	44	40	35	29,5	23
E4XP25/12+MC41M	E4XP25/12+MC41		75	74	72,5	70	67	63,5	59	53,5	47,5	40	31,5
E4XP25/18+MCH415M	E4XP25/18+MCH415		112	111	109	105	101	94,5	89	79	70	58,8	46,5
E4XP25/25+MCH42M	E4XP25/25+MCH42		153	152	150	146	140	133	124	112	97,5	81,5	65
E4XP25/31+MCK43M	E4XP25/31+MCK43		191	189	186	181	174	165	153	140	124	104	82
E4XP20/37+MCK43M	E4XP20/37+MCK43		225	223	219	212	204	193	180	161	140	117	93
-	E4XP25/43+MCR44		277	268	261	253	243	229	213	193	170	143	114
-	E4XP25/50+MCR44		306	304	298	288	275	259	240	218	192	161	125
-	E4XP25/57+MCR455		370	360	351	340	327	311	290	263	233	199	158
-	E4XP25/66+MCR455	424	411	399	385	367	346	321	290	253	212	166	
NPSH, (м)			-	2,2	2,2	2,3	2,3	2,4	2,5	2,6	2,8	3	3,3

О Пожалуйста, свяжитесь с отделом продаж компании АДЛ

Данные электродвигателей

Тип электродвигателя	Номинальная мощность	КПД η , (%)		Коэффициент мощности $\cos\phi$		Ином. Номинальный ток, (А)				Прямой пуск	Ёмкость конденсатора		Максимальное количество пусков в час	Сечение кабеля 4 x 1,5 мм ²					
		(кВт)	4/4	3/4	4/4	3/4	Полная нагрузка		Холостой ход		Мпуск./Ином.	Ипуск./Ином.			(мкФ)	(В)	№	Длина (м)	
							230 В	400 В	230 В										400 В
Однофазный	MC405M	0,37	52	45	0,903	0,865	3,5	-	2,75	-	0,75	3,1	20	450	20	1,5			
	MC4075M	0,55	57	50	0,912	0,854	4,6	-	3,45	-	0,8	3,4	25	450	20	1,5			
	MC41M	0,75	61	55	0,891	0,852	6,0	-	4,55	-	0,75	3,5	35	450	20	1,5			
	MCH415M	1,1	63	57	0,835	0,781	9,1	-	7,9	-	0,8	3,5	40	450	20	1,5			
	MCH42M	1,5	66	61	0,845	0,756	11,7	-	10	-	0,75	3,6	50	450	20	1,5			
	MCH43M-MCK43M	2,2	71	65	0,881	0,830	15,3	-	10,8	-	0,5	3,4	80	450	15	2			
Трёхфазный	MC405	0,37	57	56	0,817	0,733	2,08	1,2	1,30	0,75	2,6	4	-	-	20	1,5			
	MC4075	0,55	63	60	0,733	0,633	2,94	1,7	2,08	1,2	3	4,7	-	-	20	1,5			
	MC41	0,75	66	66	0,771	0,711	3,64	2,1	2,08	1,2	3,3	4,7	-	-	20	1,5			
	MCH415	1,1	68	71	0,793	0,656	5,20	3,0	3,46	2,0	3,1	4,8	-	-	20	1,5			
	MCH42	1,5	72	69	0,740	0,634	7,10	4,1	5,54	3,2	3,3	5	-	-	20	1,5			
	MCH43-MCK43	2,2	73	72	0,799	0,706	9,35	5,4	6,41	3,7	3,2	5,1	-	-	20	2			
	MCH44-MCR44	3	75	74	0,802	0,706	12,47	7,2	8,66	5,0	2,3	4,6	-	-	20	2			
MCR455	4	75	76	0,771	0,662	17,32	10	12,99	7,5	2,8	4,7	-	-	15	2				

Электродвигатели изготавливаются для работы с напряжением:

Однофазный: 220–230 В — стандарт
230–240 В — по запросу

Трёхфазный: 380–400–415 В — стандарт
220–230–240 В — по запросу

Скорость воды на внешней поверхности корпуса электродвигателя свыше 0,08 м/с.

$M_{\text{пуск}}$ — пусковой момент, (кг/м)

$M_{\text{ном}}$ — номинальный момент, (кг/м)

$I_{\text{пуск}}$ — пусковой ток, (А)

$I_{\text{ном}}$ — номинальный ток, (А)

* — долговременная работа

Изоляция класса В, с классом защиты IP68 в соответствии со стандартом IEC 529 или IP58 в соответствии со стандартом EN 60034-5.

Примечание:

- необходимо указать точное значение напряжения питания при заказе;
- насосы с другим напряжением и частотой вращения электродвигателя поставляются по запросу.



E4XP30

Габаритные размеры и масса

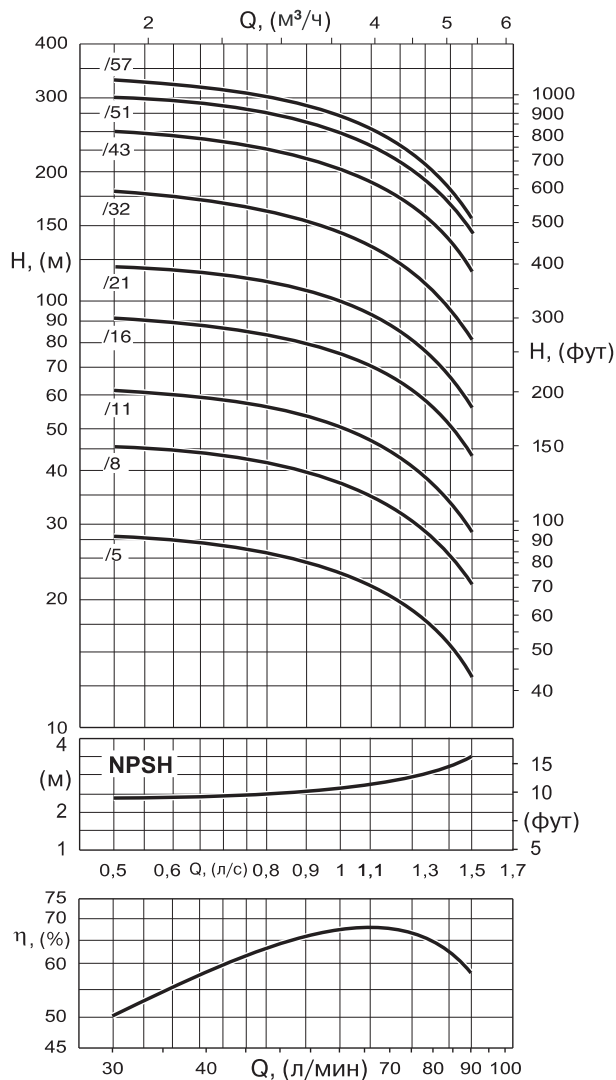
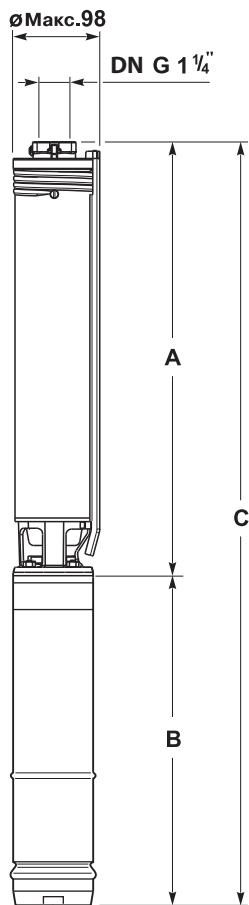

Допуск к применению насосов

Характеристики указаны для холодной воды (15 °С) при атмосферном давлении (1 бар) и удовлетворяют всем требованиям UNI/ISO 2548 класс С.

Информация, указанная в каталоге, касается жидкостей с весовой плотностью 1 кг/дм³ и кинематической вязкостью 1 мм²/с.

Эксплуатационные характеристики для насосов с 2-полюсными электродвигателями, частота 50 Гц

Тип насоса	Тип электродвигателя		Номинальная мощность	A	Однофазный		Трёхфазный		Насос	Масса, (кг)			
	Однофазный	Трёхфазный			B	C	B	C		Электродвигатель		Насос в сборе	
			(кВт)							(мм)		(1)	(2)
E4XP30/5	MC405M	MC405	0,37	333	390	723	370	703	3,2	8,4	7,4	11,6	10,6
E4XP30/8	MC4075M	MC4075	0,55	408	420	828	390	798	3,9	9,4	8,4	13,3	12,3
E4XP30/11	MC41M	MC41	0,75	483	450	933	420	903	4,6	10,7	9,4	15,3	14
E4XP30/16	MCH415M	MCH415	1,1	608	490	1098	450	1058	5,6	12,4	10,7	18	16,3
E4XP30/21	MCH42M	MCK42	1,5	761	560	1321	490	1251	7	14,6	12,4	21,6	19,4
E4XP30/32	MCK43M	MCK43	2,2	1036	600	1636	560	1596	9,2	19	15,2	28,2	24,4
E4XP30/43	-	MCR44	3	1338	-	-	560	1898	11,8	-	18	-	29,8
E4XP30/51	-	MCR455	4	1538	-	-	630	2168	13,5	-	21,4	-	34,9
E4XP30/57	-	MCR455	4	1688	-	-	630	2318	14,9	-	22	-	36,9

(1) однофазный (2) трехфазный



Эксплуатационные характеристики для насосов с 2-полюсными электродвигателями, частота 50 Гц

Тип насоса		Горизонтальная установка	Производительность, $\frac{\text{л/с}}{\text{л/мин}}$ $\frac{\text{м}^3/\text{ч}}$										
			0	0,5	0,6	0,7	0,8	0,9	1	1,2	1,3	1,4	1,5
Однофазный	Трёхфазный	О	Напор, (м)										
			0	30	36	42	48	54	60	72	78	4	90
			0	1,8	2,16	2,52	2,88	3,24	3,6	4,32	4,68	5,04	5,40
E4XP30/5+MC405M	E4XP30/5+MC405	O	32	28	27,5	26,5	25,5	24,5	23	19,5	17,5	15,5	13
E4XP30/8+MC4075M	E4XP30/8+MC4075		51	45,5	44,5	43	41,5	39,5	37,5	32	28,5	25,5	21,5
E4XP30/11+MC41M	E4XP30/11+MC41		69,5	62	60	58	56	53,5	50,5	43	38,5	34	29
E4XP30/16+MCH415M	E4XP30/16+MCH415		103	91,5	89	86	83	79,5	75	64	58	51	43,5
E4XP30/21+MCH42M	E4XP30/21+MCH42		135	120	117	114	111	105	100	84,5	76	66,5	56,5
E4XP30/32+MCK43M	E4XP30/32+MCK43		204	180	175	168	162	154	145	122	109	96	82
-	E4XP30/43+MCR44		277	248	243	235	226	214	203	173	156	137	117
-	E4XP30/51+MCR455		332	301	293	285	274	262	247	211	190	167	143
-	E4XP30/57+MCR455		369	329	321	311	300	280	270	229	205,5	181	156
NPSH, (м)			-	2,4	2,4	2,5	2,5	2,6	2,7	2,9	3	3,2	3,5

O Пожалуйста, свяжитесь с отделом продаж компании АДЛ

Данные электродвигателей

Тип электродвигателя	Номинальная мощность	КПД η , (%)		Коэффициент мощности $\cos\phi$		Ином. Номинальный ток, (А)				Прямой пуск		Емкость конденсатора		Максимальное количество пусков в час	Сечение кабеля 4 x 1,5 мм ²	
		4/4	3/4	4/4	3/4	Полная нагрузка		Холостой ход		Мпуск./Мном.	Iпуск./Iном.	(мкФ)	(В)			
						230 В	400 В	230 В	400 В					Длина (м)		
Однофазный	MC405M	0,37	52	45	0,903	0,865	3,5	-	2,75	-	0,75	3,1	20	450	20	1,5
	MC4075M	0,55	57	50	0,912	0,854	4,5	-	3,45	-	0,8	3,4	25	450	20	1,5
	MC41M	0,75	61	55	0,891	0,852	6,0	-	4,55	-	0,75	3,5	35	450	20	1,5
	MCH415M	1,1	63	57	0,835	0,781	9,1	-	7,9	-	0,8	3,5	40	450	20	1,5
	MCH42M	1,5	66	61	0,845	0,756	11,7	-	10	-	0,75	3,6	50	450	20	1,5
	MCK43M	2,2	71	65	0,881	0,830	15,3	-	10,8	-	0,5	3,4	80	450	15	2
Трёхфазный	MC405	0,37	57	56	0,817	0,733	2,08	1,2	1,30	0,75	2,6	4	-	-	20	1,5
	MC4075	0,55	63	60	0,733	0,633	2,94	1,7	2,08	1,2	3	4,7	-	-	20	1,5
	MC41	0,75	66	66	0,771	0,711	3,64	2,1	2,08	1,2	3,3	4,7	-	-	20	1,5
	MCH415	1,1	68	71	0,793	0,656	5,20	3,0	3,46	2,0	3,1	4,8	-	-	20	1,5
	MCH42	1,5	72	69	0,740	0,634	7,10	4,1	5,54	3,2	3,3	5	-	-	20	1,5
	MCK43	2,2	73	72	0,799	0,706	9,35	5,4	6,41	3,7	3,2	5,1	-	-	20	2
	MCR44	3	75	74	0,802	0,706	12,47	7,2	8,66	5,0	2,3	4,6	-	-	20	2
	MCR455	4	75	76	0,771	0,662	17,32	10	12,99	7,5	2,8	4,7	-	-	15	2

Электродвигатели изготавливаются для работы с напряжением:

Однофазный: 220–230 В — стандарт
230–240 В — по запросу

Трёхфазный: 380–400–415 В — стандарт
220–230–240 В — по запросу

Скорость воды на внешней поверхности корпуса электродвигателя свыше 0,08 м/с.

$M_{\text{пуск}}$ — пусковой момент, (кг/м)

$M_{\text{ном}}$ — номинальный момент, (кг/м)

$I_{\text{пуск}}$ — пусковой ток, (А)

$I_{\text{ном}}$ — номинальный ток, (А)

* — долговременная работа

Изоляция класса В, с классом защиты IP68 в соответствии со стандартом IEC 529 или IP58 в соответствии со стандартом EN 60034-5.

Примечание:

- необходимо указать точное значение напряжения питания при заказе;

- насосы с другим напряжением и частотой вращения электродвигателя поставляются по запросу.



avrora-arm.ru

+7 (495) 956-62-18

E4XP35

Габаритные размеры и масса

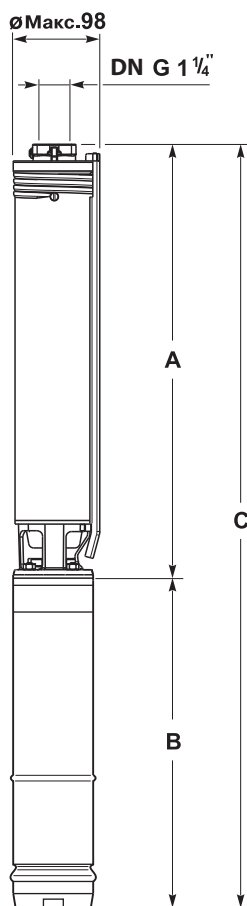

Допуск к применению насосов

Характеристики указаны для холодной воды (15 °С) при атмосферном давлении (1 бар) и удовлетворяют всем требованиям UNI/ISO 2548 класс С.

Информация, указанная в каталоге, касается жидкостей с весовой плотностью 1 кг/дм³ и кинематической вязкостью 1 мм²/с.

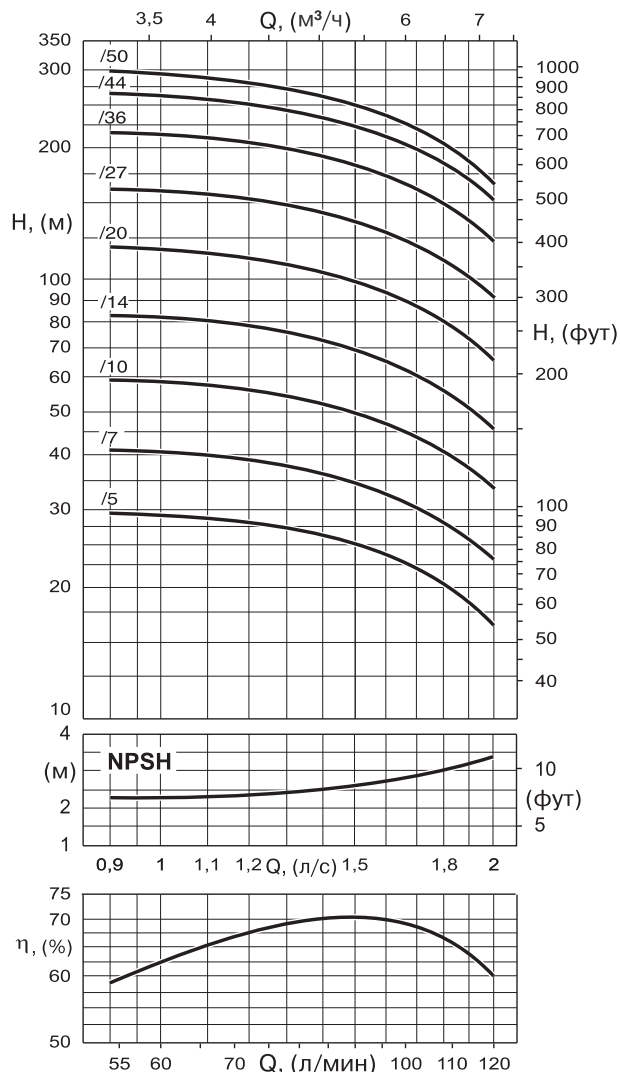

Эксплуатационные характеристики для насосов с 2-полюсными электродвигателями, частота 50 Гц

Тип насоса	Тип электродвигателя		Номинальная мощность	A	Однофазный		Трёхфазный		Масса, (кг)				
	Однофазный	Трёхфазный			B	C	B	C	Насос	Электро-двигатель		Насос в сборе	
			(кВт)							(мм)		(1)	(2)
E4XP35/5	MC4075M	MC4075	0,55	358	420	778	390	748	3,4	9,4	8,4	12,8	11,8
E4XP35/7	MC41M	MC41	0,75	418	450	868	420	838	4	10,7	9,4	14,7	13,4
E4XP35/10	MCH415M	MCH415	1,1	508	490	998	450	958	4,8	12,4	10,7	17,2	15,5
E4XP35/14	MCH42M	MCH42	1,5	628	560	1188	490	1118	5,8	14,6	12,4	20,4	18,2
E4XP35/20	MCH43M	MCH43	2,2	836	600	1436	560	1396	7,6	18,4	14,6	26	22,2
E4XP35/27	-	MCH44	3	1046	-	-	560	1606	9,3	-	16,1	-	25,4
E4XP35/36	-	MCR455	4	1343	-	-	630	1973	11,9	-	21,4	-	33,3
E4XP35/44	-	MCR475	5,5	1583	-	-	700	2283	13,9	-	24,5	-	38,4
E4XP35/50	-	MCR475	5,5	1791	-	-	700	2491	15,7	-	24,5	-	40,2

(1) однофазный (2) трехфазный



Эксплуатационные характеристики для насосов с 2-полюсными электродвигателями, частота 50 Гц

Тип насоса		Горизонтальная установка	Производительность, $\frac{(\text{л/с})}{(\text{л/мин})}$ $(\text{м}^3/\text{ч})$								
			0	0,9	1	1,2	1,4	1,5	1,6	1,8	2
Однофазный	Трехфазный	○	0	54	60	72	84	90	96	108	120
			0	3,24	3,6	4,3	5,04	5,4	5,8	6,5	7,2
			Напор, (м)								
E4XP35/5+MC4075M	E4XP35/5+MC4075	○	33	29,5	29	28	26	25	23,5	20,5	16,5
E4XP35/7+MC41M	E4XP35/7+MC41		46	41	40,5	39	36	34,5	32,5	28,5	23
E4XP35/10+MC415M	E4XP35/10+MC415		66	59,5	58,5	56	52,5	50	47	41	33,5
E4XP35/14+MCH42M	E4XP35/14+MCH42		92	83	81,5	78	73	69,5	65,5	56,5	45,5
E4XP35/20+MCH43M	E4XP35/20+MCH43		134	119	117	111	104	98,5	93,5	80,5	65,5
-	E4XP35/27+MCH44		178	161	159	152	142	135	128	112	91
-	E4XP35/36+MCR455		239	217	213	204	190	181	172	149	122
-	E4XP35/44+MCR475		293	266	261	250	235	224	211	184	152
-	E4XP35/50+MCR475		317	298	293	281	262	250	237	204	164
NPSH, (м)			-	2,3	2,3	2,4	2,5	2,6	2,8	3	3,4

○ Пожалуйста, свяжитесь с отделом продаж компании АДЛ

Данные электродвигателей

Тип электродвигателя	Номинальная мощность	КПД η , (%)		Коэффициент мощности $\cos\phi$		Ином. Номинальный ток, (А)				Прямой пуск	Емкость конденсатора		Максимальное количество пусков в час	Сечение кабеля $4 \times 1,5 \text{ мм}^2$				
		(кВт)	4/4	3/4	4/4	3/4	Полная нагрузка		Холостой ход		М _{пуск./} М _{ном.}	I _{пуск./} I _{ном.}			(мкФ)	(В)	№	
							230 В	400 В	230 В									400 В
Однофазный	MC4075M	0,55	57	50	0,912	0,854	4,5	-	3,45	-	0,8	3,4	25	450	20	1,5		
	MC41M	0,75	61	55	0,891	0,852	6,0	-	4,55	-	0,75	3,5	35	450	20	1,5		
	MCH415M	1,1	63	57	0,835	0,781	9,1	-	7,9	-	0,8	3,5	40	450	20	1,5		
	MCH42M	1,5	66	61	0,845	0,756	11,7	-	10	-	0,75	3,6	50	450	20	1,5		
	MCK43M	2,2	71	65	0,881	0,830	15,3	-	10,8	-	0,5	3,4	80	450	15	2		
Трехфазный	MC4075	0,55	63	60	0,733	0,633	2,94	1,7	2,08	1,2	3	4,7	-	-	20	1,5		
	MC41	0,75	66	66	0,771	0,711	3,64	2,1	2,08	1,2	3,3	4,7	-	-	20	1,5		
	MCH415	1,1	68	71	0,793	0,656	5,20	3,0	3,46	2,0	3,1	4,8	-	-	20	1,5		
	MCH42	1,5	72	69	0,740	0,634	7,10	4,1	5,54	3,2	3,3	5	-	-	20	1,5		
	MCH43	2,2	73	72	0,799	0,706	9,35	5,4	6,41	3,7	3,2	5,1	-	-	20	2		
	MCH44	3	75	74	0,802	0,706	12,47	7,2	8,66	5,0	2,3	4,6	-	-	20	2		
	MCR455	4	75	76	0,771	0,662	17,32	10	12,99	7,5	2,8	4,7	-	-	20	2		
MCR475	5,5	75	76	0,771	0,738	-	12,7	-	7,9	2,2	4,7	-	-	15	2			

Электродвигатели изготавливаются для работы с напряжением:

Однофазный: 220–230 В — стандарт
230–240 В — по запросу

Трехфазный: 380–400–415 В — стандарт
220–230–240 В — по запросу

Скорость воды на внешней поверхности корпуса электродвигателя свыше 0,08 м/с.

M_{пуск.} — пусковой момент, (кг/м)

M_{ном.} — номинальный момент, (кг/м)

I_{пуск.} — пусковой ток, (А)

I_{ном.} — номинальный ток, (А)

* — долговременная работа

Изоляция класса В, с классом защиты IP68 в соответствии со стандартом IEC 529 или IP58 в соответствии со стандартом EN 60034-5.

Примечание:

- необходимо указать точное значение напряжения питания при заказе;

- насосы с другим напряжением и частотой вращения электродвигателя поставляются по запросу.



E4XP40

Габаритные размеры и масса

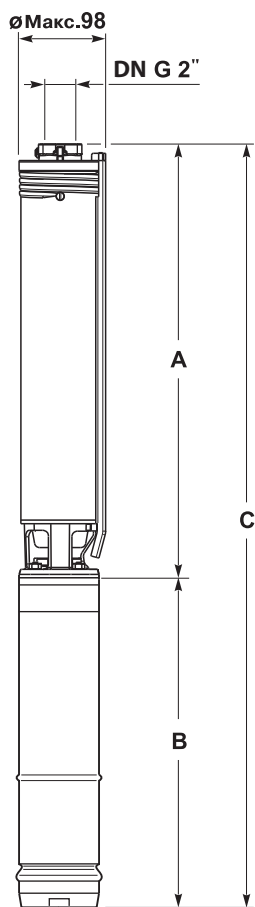

Допуск к применению насосов

Характеристики указаны для холодной воды (15 °С) при атмосферном давлении (1 бар) и удовлетворяют всем требованиям UNI/ISO 2548 класс С.

Информация, указанная в каталоге, касается жидкостей с весовой плотностью 1 кг/дм³ и кинематической вязкостью 1 мм²/с.

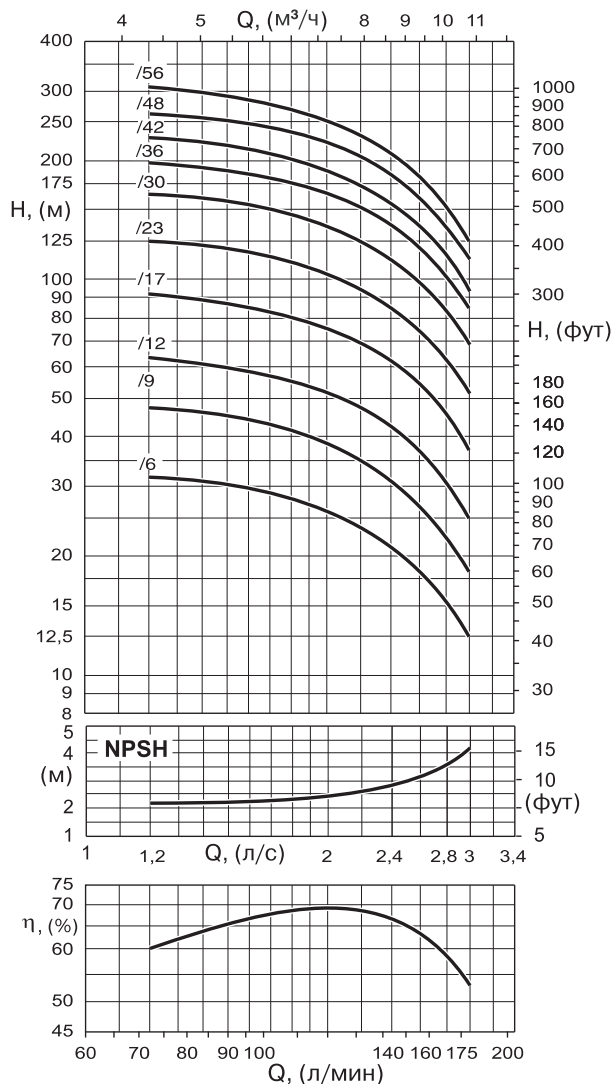

Эксплуатационные характеристики для насосов с 2-полюсными электродвигателями, частота 50 Гц

Тип насоса	Тип электродвигателя		Номинальная мощность (кВт)	A	Однофазный		Трёхфазный		Насос	Масса, (кг)			
	Однофазный	Трёхфазный			B	C	B	C		Электродвигатель		Насос в сборе	
			(1)							(2)	(1)	(2)	
E4XP40/6	MC41M	MC41	0,75	443	450	893	420	863	4,2	10,7	9,4	14,9	13,6
E4XP40/9	MCH415M	MCH415	1,1	555	490	1045	450	1005	5,1	12,4	10,7	17,5	15,8
E4XP40/12	MCH42M	MCH42	1,5	668	560	1228	490	1158	6	14,6	12,4	20,6	18,4
E4XP40/17	MCH43M	MCH43	2,2	883	600	1483	560	1443	7,9	18,4	14,6	26,3	22,5
E4XP40/23	-	MCH44	3	1108	-	-	560	1668	9,8	-	16,1	-	25,9
E4XP40/30	-	MCH455	4	1398	-	-	660	2058	12,2	-	21,4	-	33,6
E4XP40/36	-	MCR475	5,5	1623	-	-	700	2323	14,1	-	24,5	-	38,6
E4XP40/42	-	MCR475	5,5	1875	-	-	700	2575	16,3	-	24,5	-	40,8
E4XP40/48	-	MCR410	7,5	2100	-	-	780	2880	18,2	-	28,2	-	46,4
E4XP40/56	-	MCR410	7,5	2400	-	-	780	3180	20,7	-	28,2	-	48,9

(1) однофазный (2) трехфазный



Эксплуатационные характеристики для насосов с 2-полюсными электродвигателями, частота 50 Гц

Тип насоса		Горизонтальная установка	Производительность, $\frac{(\text{л/с})}{(\text{л/мин})}$ $(\text{м}^3/\text{ч})$										
			0	1,2	1,4	1,6	1,8	2	2,2	2,4	2,6	2,8	3
Однофазный	Трёхфазный	O	0	72	84	96	108	120	132	144	156	168	180
			0	4,3	5	5,8	6,5	7,2	7,9	8,6	9,4	10,1	10,8
Напор, (м)													
E4XP40/6+MC41M	E4XP40/6+MC41		37	31,5	30,5	29,5	28	26	23,5	21	18	15,5	12,5
E4XP40/9+MCH415M	E4XP40/9+MCH415		56	47	45,5	44	41,5	38,5	35	30,5	26,5	22,5	18,5
E4XP40/12+MCH42M	E4XP40/12+MCH42		75	63	61,5	59	55	52	47,5	42,5	37	31	25
E4XP40/17+MCH43M	E4XP40/17+MCH43		108	92	89	85	80	75	69	62	54,5	46	37
-	E4XP40/23+MCH44		145	125	121	117	110	103	95	85	74,5	63	51,5
-	E4XP40/30+MCH455		191	164	160	154	146	136	125	112	98	84	70
-	E4XP40/36+MCR475		230	197	191	184	176	165	152	137	120	103	84,5
-	E4XP40/42+MCR475	265	228	221	212	201	187	172	155	135	115	93,5	
-	E4XP40/48+MCR410	307	263	256	247	236	221	204	183	160	137	113	
-	E4XP40/56+MCR410	356	306	297	285	270	252	230	206	181	152	125	
NPSH, (м)			-	2,2	2,2	2,3	2,3	2,4	2,5	2,8	3,1	3,6	4,2

O Пожалуйста, свяжитесь с отделом продаж компании АДЛ

Данные электродвигателей

Тип электродвигателя	Номинальная мощность	КПД η , (%)		Коэффициент мощности $\cos\phi$		Ином. Номинальный ток, (А)				Прямой пуск	Ёмкость конденсатора		Максимальное количество пусков в час	Сечение кабеля 4 x 1,5 мм ²		
		4/4	3/4	4/4	3/4	Полная нагрузка		Холостой ход			Мпуск./Мном.	Iпуск./Iном.			(мкФ)	(В)
		(кВт)	4/4	3/4	4/4	3/4	230 В	400 В	230 В	400 В			(м)			
Однофазный	MC41M	0,75	61	55	0,891	0,852	6,0	-	4,55	-	0,75	3,5	35	450	20	1,5
	MCH415M	1,1	63	57	0,835	0,781	9,1	-	7,9	-	0,8	3,5	40	450	20	1,5
	MCH42M	1,5	66	61	0,845	0,756	11,7	-	10	-	0,75	3,6	50	450	20	1,5
	MCK43M	2,2	71	65	0,881	0,830	15,3	-	10,8	-	0,5	3,4	80	450	15	2
Трёхфазный	MC41	0,75	66	66	0,771	0,711	3,64	2,1	2,08	1,2	3,3	4,7	-	-	20	1,5
	MCH415	1,1	68	71	0,793	0,656	5,20	3,0	3,46	2,0	3,1	4,8	-	-	20	1,5
	MCH42	1,5	72	69	0,740	0,634	7,10	4,1	5,54	3,2	3,3	5	-	-	20	1,5
	MCH43	2,2	73	72	0,799	0,706	9,35	5,4	6,41	3,7	3,2	5,1	-	-	20	2
	MCH44	3	75	74	0,802	0,706	12,47	7,2	8,66	5,0	2,3	4,6	-	-	20	2
	MCR455	4	75	76	0,771	0,662	17,32	10	12,99	7,5	2,8	4,7	-	-	15	2
	MCR475	5,5	75	76	0,829	0,738	-	12,7	-	7,9	2,2	4,7	-	-	15	2
	MCR410	7,5	75	71	0,806	0,698	-	18	-	12,7	2,25	5	-	-	15	2

Электродвигатели изготавливаются для работы с напряжением:

Однофазный: 220–230 В — стандарт
230–240 В — по запросу

Трёхфазный: 380–400–415 В — стандарт
220–230–240 В — по запросу

Скорость воды на внешней поверхности корпуса электродвигателя свыше 0,08 м/с.

$M_{\text{пуск}}$ — пусковой момент, (кг/м)

$M_{\text{ном}}$ — номинальный момент, (кг/м)

$I_{\text{пуск}}$ — пусковой ток, (А)

$I_{\text{ном}}$ — номинальный ток, (А)

* — долговременная работа

Изоляция класса В, с классом защиты IP68 в соответствии со стандартом IEC 529 или IP58 в соответствии со стандартом EN 60034-5.

Примечание:

- необходимо указать точное значение напряжения питания при заказе;

- насосы с другим напряжением и частотой вращения электродвигателя поставляются по запросу.



avrorra-arm.ru

+7 (495) 956-62-18

E4XP50

Габаритные размеры и масса

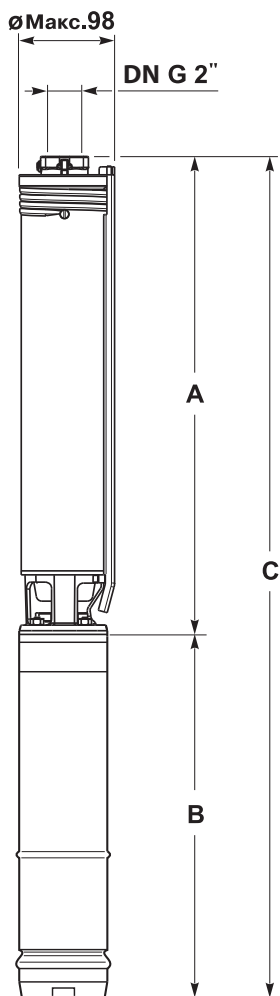

Допуск к применению насосов

Характеристики указаны для холодной воды (15°C) при атмосферном давлении (1 бар) и удовлетворяют всем требованиям UNI/ISO 2548 класс C.

Информация, указанная в каталоге, касается жидкостей с весовой плотностью 1 кг/дм³ и кинематической вязкостью 1 мм²/с.

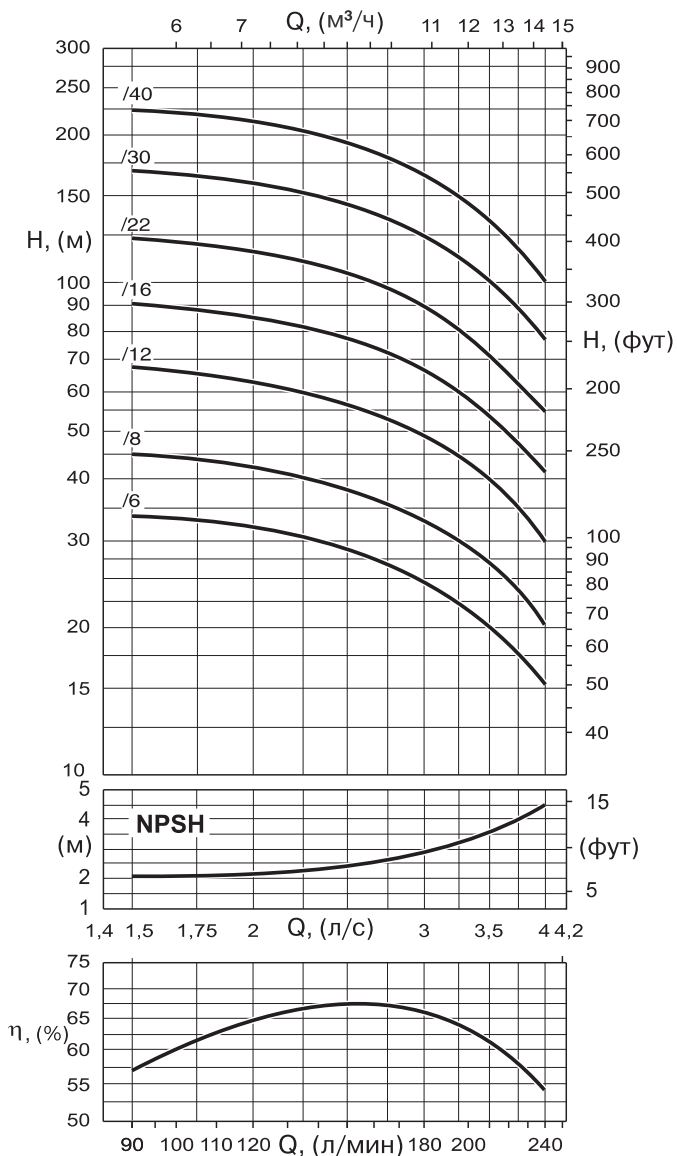

Эксплуатационные характеристики для насосов с 2-полюсными электродвигателями, частота 50 Гц

Тип насоса	Тип электродвигателя		Номинальная мощность	A	Однофазный		Трехфазный		Насос	Масса, (кг)			
	Однофазный	Трехфазный			(кВт)	B	C	B		C	Электро-двигатель		Насос в сборе
			(1)								(2)	(1)	(2)
											(мм)		
E4XP50/6	MCH415M	MC415	1,1	473	490	963	450	923	4,4	12,4	10,7	16,8	15,1
E4XP50/8	MCH42M	MCH42	1,5	558	560	1118	490	1048	5,1	14,6	12,4	19,7	17,5
E4XP50/12	MCH43M	MCH43	2,2	755	600	1355	560	1315	6,8	18,4	14,6	25,2	21,4
E4XP50/16	-	MCH44	3	925	-	-	560	1485	8,2	-	16,1	-	24,3
E4XP50/22	-	MCH455	4	1180	-	-	660	1840	10,4	-	21,4	-	31,8
E4XP50/30	-	MCR475	5,5	1548	-	-	700	2248	13,5	-	24,5	-	38
E4XP50/40	-	MCR410	7,5	2000	-	-	780	2780	17,3	-	28,2	-	45,5

(1) однофазный (2) трехфазный



Эксплуатационные характеристики для насосов с 2-полюсными электродвигателями, частота 50 Гц

Тип насоса		Горизонтальная установка	Производительность, $\frac{\text{л/с}}{\text{л/мин}} \frac{\text{л/с}}{\text{м}^3/\text{ч}}$										
			0	1,5	1,8	2	2,2	2,4	2,6	3	3,4	3,8	4
Однофазный	Трехфазный	○	0	90	108	120	132	144	156	180	204	228	240
			0	5,4	6,48	7,2	7,92	8,64	9,36	10,8	12,24	13,68	14,4
			Напор, (м)										
E4XP50/6+MCH415M	E4XP50/6+MCH415	○	39,5	33,5	33	32	31	29,5	28	25	21	17,5	15
E4XP50/8+MCH42M	E4XP50/8+MCH42		53	45	43,5	42	40,5	39	37	33	28	23	20
E4XP50/12+MCH43M	E4XP50/12+MCH43		80	67	65	63	60	58	55	49	42	34,5	30
-	E4XP50/16+MCH44		106	91	87,5	85	82	79	74	66	56	48	41
-	E4XP50/22+MCH455		145	123	119,5	116	112	107	101	90	75	61	55
-	E4XP50/30+MCR475		198,5	169	163	158,5	153	148	140	124	106	87	77
-	E4XP50/40+MCR410		264,5	224	217	212	206,5	197	185	165	140	117	101
NPSH, (м)			-	2,1	2,1	2,3	2,3	2,4	2,6	2,9	3,4	4	4,5

○ Пожалуйста, свяжитесь с отделом продаж компании АДЛ

Данные электродвигателей

Тип электродвигателя	Номинальная мощность	КПД η , (%)		Коэффициент мощности $\cos\phi$		Ином. Номинальный ток, (А)				Прямой пуск		Емкость конденсатора		Максимальное количество пусков в час	Сечение кабеля 4 x 1,5 мм ²	
		4/4	3/4	4/4	3/4	Полная нагрузка		Холостой ход		Мпуск./Ином.	Ипуск./Ином.	(мкФ)	(В)			
						230 В	400 В	230 В	400 В					№	(м)	
Одно-фазный	MCH415M	1,1	63	57	0,835	0,781	9,1	-	7,9	-	0,8	2,0	3,5	450	20	1,5
	MCH42M	1,5	66	61	0,845	0,756	11,7	-	10	-	0,75	3,2	3,6	450	20	1,5
	MCK43M	2,2	71	65	0,881	0,830	15,3	-	10,8	-	0,5	3,7	3,4	450	15	2
Трехфазный	MCH415	1,1	68	71	0,793	0,656	5,20	3,0	3,46	2,0	3,1	2,0	4,8	-	20	1,5
	MCH42	1,5	72	69	0,740	0,634	7,10	4,1	5,54	3,2	3,3	3,2	5	-	20	1,5
	MCH43	2,2	73	72	0,799	0,706	9,35	5,4	6,41	3,7	3,2	3,7	5,1	-	20	1,5
	MCH44	3	75	74	0,802	0,706	12,47	7,2	8,66	5,0	2,3	5,0	4,6	-	20	2
	MCH455	4	75	76	0,771	0,662	17,32	10	12,99	7,5	2,8	7,5	4,7	-	15	2
	MCR475	5,5	75	76	0,829	0,738	-	12,7	-	7,9	2,2	7,9	4,7	-	15	2
	MCR410	7,5	75	71	0,806	0,698	-	18	-	12,7	2,25	12,7	5	-	15	2

Электродвигатели изготавливаются для работы с напряжением:

Однофазный: 220–230 В — стандарт
230–240 В — по запросу

Трехфазный: 380–400–415 В — стандарт
220–230–240 В — по запросу

Скорость воды на внешней поверхности корпуса электродвигателя свыше 0,08 м/с.

$M_{\text{пуск}}$ — пусковой момент, (кг/м)

$M_{\text{ном}}$ — номинальный момент, (кг/м)

$I_{\text{пуск}}$ — пусковой ток, (А)

$I_{\text{ном}}$ — номинальный ток, (А)

* — долговременная работа

Изоляция класса В, с классом защиты IP68 в соответствии со стандартом IEC 529 или IP58 в соответствии со стандартом EN 60034-5.

Примечание:

- необходимо указать точное значение напряжения питания при заказе;
- насосы с другим напряжением и частотой вращения электродвигателя поставляются по запросу.



E4XPD60

Габаритные размеры и масса

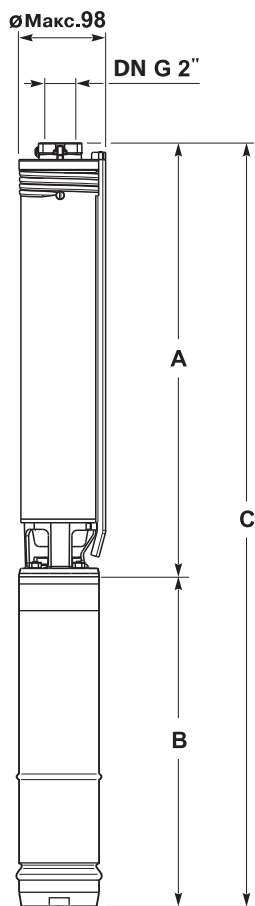

Допуск к применению насосов

Характеристики указаны для холодной воды (15°C) при атмосферном давлении (1 бар) и удовлетворяют всем требованиям UNI/ISO 2548 класс C.

Информация, указанная в каталоге, касается жидкостей с весовой плотностью 1 кг/дм³ и кинематической вязкостью 1 мм²/с.

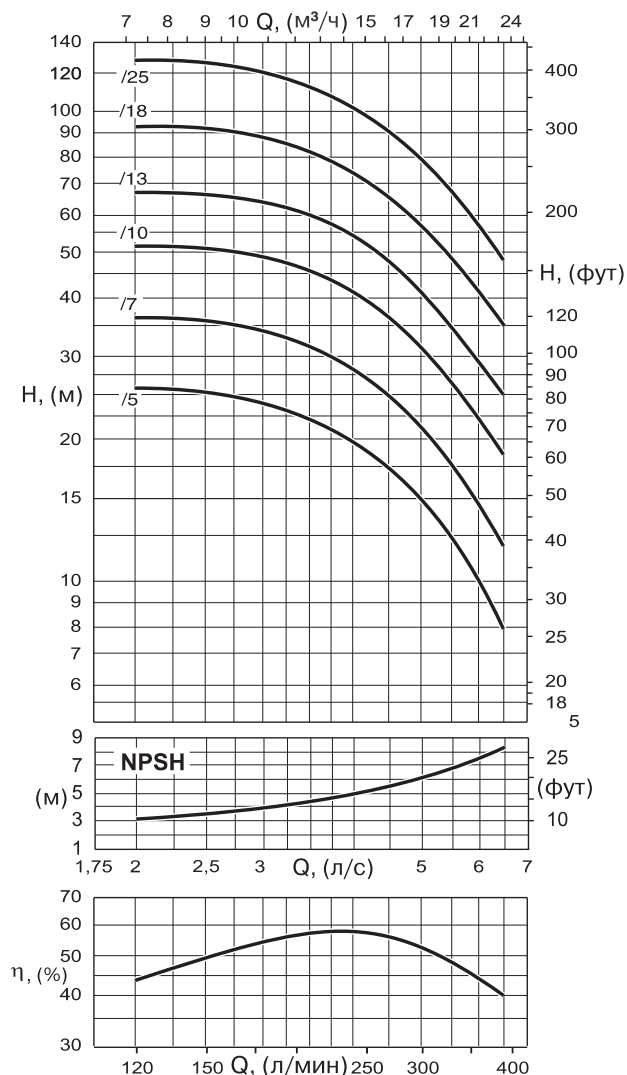

Эксплуатационные характеристики для насосов с 2-полюсными электродвигателями, частота 50 Гц

Тип насоса	Тип электродвигателя		Номинальная мощность (кВт)	A	Однофазный		Трехфазный		Насос	Масса, (кг)			
	Однофазный	Трехфазный			B	C	B	C		Электродвигатель		Насос в сборе	
	(мм)								(1)	(2)	(1)	(2)	
E4XP60/5	МСН42М	МСН42	1,5	558	560	1118	490	1048	5,1	14,6	12,4	19,7	17,5
E4XP60/7	МСН43М	МСН43	2,2	694	600	1294	560	1254	6,3	18,4	14,6	24,7	20,9
E4XP60/10	-	МСН44	3	926	-	-	560	1486	8,6	-	16,1	-	24,7
E4XP60/13	-	МСН455	4	1130	-	-	630	1760	10,3	-	21,4	-	31,7
E4XP60/18	-	МСР475	5,5	1497	-	-	700	2197	13,4	-	24,5	-	37,9
E4XP60/25	-	МСР410	7,5	2000	-	-	780	2780	17,7	-	28,2	-	45,9

(1) однофазный (2) трехфазный



Эксплуатационные характеристики для насосов с 2-полюсными электродвигателями, частота 50 Гц

Тип насоса		Горизонтальная установка	Производительность, (л/с) (л/мин) (м ³ /ч)										
			0	2	2,4	2,6	2,8	3	3,2	3,6	4	5	6,5
Однофазный	Трехфазный	O	0	120	144	156	168	180	192	216	240	300	390
			0	7,2	8,6	9,4	10,1	10,8	11,5	13	14,4	18	23,4
Напор, (м)													
E4XP60/5+MCH42M	E4XP60/5+MCH42		27	25,5	25	24,5	24	23,5	23	22	20	14,5	8
E4XP60/7+MCH43M	E4XP60/7+MCH43		39	36	35,5	35	34,5	34	33,5	31	28	21	12
-	E4XP60/10+MCH44		55	51	50,5	50	49,5	49	48	46	41,5	31	18,5
-	E4XP60/13+MCH455		72	67	66	65	64,5	64	63	60	55	41	25
-	E4XP60/18+MCR475		99	93	92	90	89,5	88	86	81	75	56	35
-	E4XP60/25+MCR410		137	128	126	124	123	120	118	110	102	78	48
NPSH, (м)			-	3,1	3,5	3,6	3,7	4	4,1	4,4	4,9	6,3	8,4

O Пожалуйста, свяжитесь с отделом продаж компании АДЛ

Данные электродвигателей

Тип электродвигателя	Номинальная мощность	КПД η, (%)		Коэффициент мощности Cosφ		I _{ном.} Номинальный ток, (А)				Прямой пуск	Емкость конденсатора		Максимальное количество пусков в час	Сечение кабеля 4 x 1,5 мм ² Длина				
		(кВт)	4/4	3/4	4/4	3/4	Полная нагрузка		Холостой ход		Мпуск./ Мном.	Iпуск./ Iном.			(мкФ)	(В)	№	
			230 В	400 В	230 В	400 В	Мпуск./ Мном.	Iпуск./ Iном.										
Одно- фазный	MCH42M	1,5	66	61	0,845	0,756	11,7	-	10	-	0,75	3,2	3,6	450	20	1,5		
	MCK43M	2,2	71	65	0,881	0,830	15,3	-	10,8	-	0,5	3,7	3,4	450	15	2		
Трехфазный	MCH42	1,5	72	69	0,740	0,631	7,10	4,1	5,54	3,2	3,3	5	-	-	20	1,5		
	MCH43	2,2	73	72	0,799	0,706	9,35	5,4	6,41	3,7	3,2	5,1	-	-	20	1,5		
	MCH44	3	75	74	0,802	0,706	12,47	7,2	8,66	5,0	2,3	4,6	-	-	20	2		
	MCH455	4	75	76	0,771	0,662	17,32	10	12,99	7,5	2,8	4,7	-	-	15	2		
	MCR475	5,5	75	76	0,829	0,738	-	12,7	-	7,9	2,2	4,7	-	-	15	2		
	MCR410	7,5	75	74	0,806	0,698	-	18	-	12,7	2,25	5	-	-	15	2		

Электродвигатели изготавливаются для работы с напряжением:

Однофазный: 220–230 В — стандарт
230–240 В — по запросу

Трехфазный: 380–400–415 В — стандарт
220–230–240 В — по запросу

Скорость воды на внешней поверхности корпуса электродвигателя свыше 0,08 м/с.

M_{пуск.} — пусковой момент, (кг/м)

M_{ном.} — номинальный момент, (кг/м)

I_{пуск.} — пусковой ток, (А)

I_{ном.} — номинальный ток, (А)

* — долговременная работа

Изоляция класса В, с классом защиты IP68 в соответствии со стандартом IEC 529 или IP58 в соответствии со стандартом EN 60034-5.

Примечание:

- необходимо указать точное значение напряжения питания при заказе;

- насосы с другим напряжением и частотой вращения электродвигателя поставляются по запросу.



E4XP

Подбор кабеля для электродвигателя насоса**Процедура выбора кабеля:**

1. Измерьте ток (А), потребляемый электродвигателем при полной нагрузке.
2. В таблице значений максимально допустимого тока (смотри таблицу 2) найдите минимальное сечение кабеля, зависящее от температуры окружающей среды.
3. При определении длины кабеля, необходимой для установки, см. таблицу значений максимальной длины кабеля (смотри таблицу 1) и определите фактическое сечение кабеля.
4. Применяйте корректировочный коэффициент при необходимости (смотри таблицу 3).

Таблица 1

Номинальный ток	Напряжение	Однофазный					Трёхфазный					
		Сечение кабеля 3 (4) х...s, (мм ²)										
		1,5	2,5	4	6	10	1,5	2,5	4	6	10	16
А	В	Максимальная длина, (м)										
1	230 400	362	-	-	-	-	727	-	-	-	-	-
1,5	230 400	241	-	-	-	-	484	-	-	-	-	-
2	230 400	181	302	-	-	-	209 363	348 606	557	-	-	-
3	230 400	121	201	322	-	-	139 242	232 404	371 646	-	-	-
4	230 400	91	151	241	362	-	104 182	174 303	279 484	-	-	-
5	230 400	72	121	193	290	483	84 145	139 242	223 388	334 581	-	-
6	230 400	60	101	161	241	402	70 121	116 202	186 323	279 484	-	-
7	230 400	52	86	138	207	345	60 104	99 173	159 277	239 415	-	-
8	230 400	45	75	121	181	302	52 91	87 151	139 242	209 363	348 606	-
9	230 400	40	67	107	161	268	46 81	77 135	124 215	186 323	310 538	-
10	230 400	36	60	97	145	241	42 72	70 121	111 194	167 291	279 484	-
11	230 400	33	55	88	132	220	38 66	63 110	101 176	152 264	253 440	-
12	230 400	30	50	80	121	201	34 60	58 101	93 161	139 242	232 404	646
13	230 400	27	46	74	111	186	32 55	53 93	86 149	129 224	214 373	596
14	230 400	25	43	69	103	172	29 51	50 86	80 138	119 208	199 346	318 554
15	230 400	23	40	64	97	161	27 47	46 80	74 129	111 194	186 323	297 517
16	230 400	-	37	60	90	151	-	43 75	70 121	104 182	174 303	279 484
17	230 400	-	-	-	-	-	-	40 70	65 114	98 171	164 285	262 456
18	230 400	-	-	-	-	-	-	38 66	62 107	93 161	155 269	248 431



Таблица 2

Максимально допустимый ток для кабеля EPR и PVC						
Сечение кабеля 3 × s	1,5	2,5	4	6	10	16
На открытом воздухе +30 °С	15	21	28	36	50	67
Умножение значения максимально допустимого тока на корректировочный коэффициент К для различных значений температуры, (°С) К 1,32 — (0,011 t°)						

I — ток, (А)

L — длина кабеля, (м)

L_N — новая длина кабеля, (м)

Cos φ — коэффициент мощности полной нагрузки (смотри таблицу эксплуатационных данных электродвигателя)

U — напряжение источника питания, (В)

U_N — новое значение падения напряжения, (В)

Δ U — падение напряжения, (%)

Δ U_N — новое значение падения напряжения, (%)s — сечение медного кабеля, (мм²)

Длина кабеля рассчитана при следующих значениях: коэффициент мощности Cos φ 0,8 и падение напряжения 3% (смотри таблицу 4).

Примечание:

четвертый провод в целях защиты — «заземление».

Таблица 3

Изменение максимальной длины кабеля (м), в зависимости от:
Допустимое падение напряжения, не более 3%
$L_N = L \times \frac{\Delta U_N}{3}$
Нестандартного напряжения источника питания отличного от 230 × 400 В
$L_N = L \times \frac{U_N}{400} \quad L_N = L \times \frac{U_N}{230}$
Коэффициента мощности Cos φ отличного от 0,8
$L_N = L \times \frac{0,8}{\text{Cos } \varphi}$

Таблица 4

Расчет резистивного падения напряжения Δ U % для 3-жильных кабелей
Трехфазный электродвигатель Прямой пуск
$\Delta U = \frac{I \times L \times \text{Cos } \varphi}{s \times 32,3} \times \frac{100}{U}$
Однофазный электродвигатель Прямой пуск
$\Delta U = \frac{I \times L \times \text{Cos } \varphi}{s \times 28} \times \frac{100}{U}$

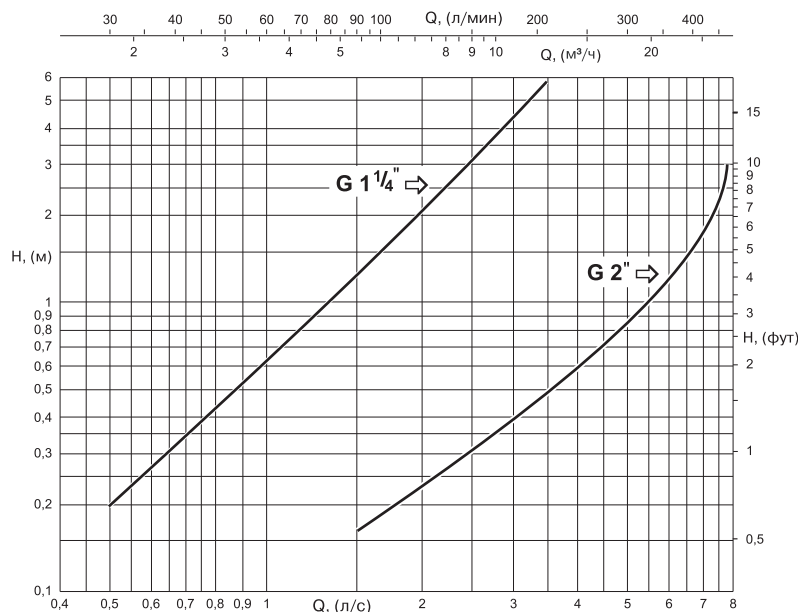
Гидравлические потери на трение

Гидравлические потери в обратном клапане включены в общий напор.

