

ГРАНПАМП®

ЦЕНТРОБЕЖНЫЕ МОНОБЛОЧНЫЕ НАСОСЫ

В 2015 году компания АДЛ успешно запустила новую линейку горизонтальных моноблочных насосов из нержавеющей стали серии «Гранпамп» серии МНС.

Насосы собираются из высококачественных комплектующих и имеют декларацию соответствия таможенного союза. Страна изготовления — Россия.

Двигатели соответствуют классу энергоэффективности IE2.

ОБЩАЯ ИНФОРМАЦИЯ

Применение

Центробежные моноблочные насосы «Гранпамп» из нержавеющей стали AISI 304 предназначены для перекачивания чистых, химически неагрессивных жидкостей. Используются в системах холодного и горячего водоснабжения, кондиционирования, пожаротушения, а также в других областях промышленности.

Материалы и технические параметры

Корпус, рабочее колесо, задняя крышка корпуса	Нержавеющая сталь 304
Торцевое уплотнение	Графит / SiC / NBR
Температура перекачиваемой жидкости	до +70 °С (МНС100 до +80 °С)
Двигатель	Асинхронный двухполюсный
Класс изоляции	F
Класс защиты	IP55 3~380 В, 50 Гц
Максимальное рабочее давление	PN 10



МАРКИРОВКА

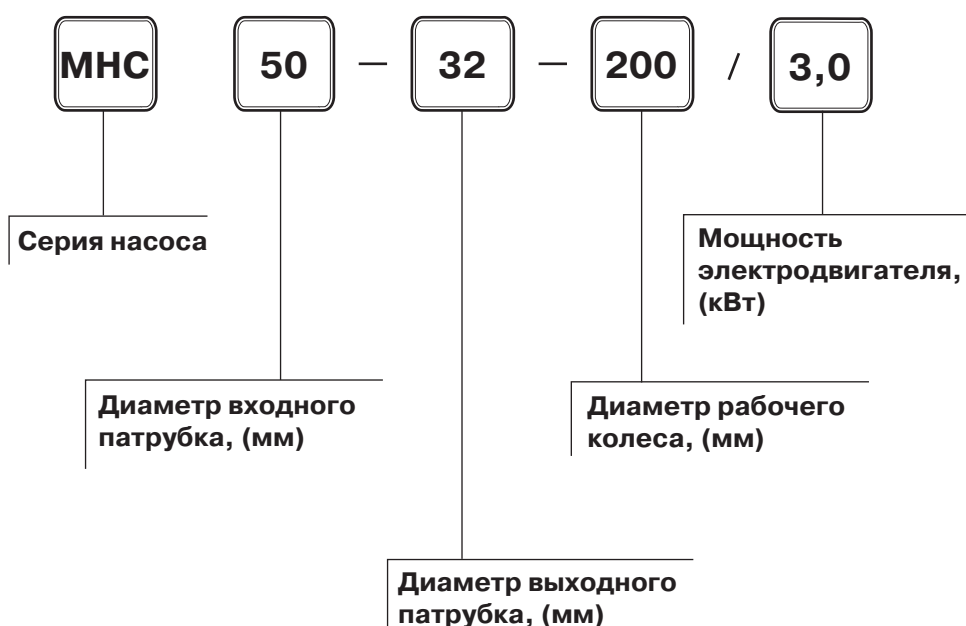

ТЕХНИЧЕСКИЕ ХАРАКТЕРИСТИКИ

Модель	Мощность, P ₂ (кВт)	Ток, I _{ном} (А)	Вес, (кг)	Габариты с упаковкой, (мм)
		380 В / 50 Гц		
МНС 50-32-160 / 1,1	1,1	2,6	18,2	465×245×355
МНС 50-32-160 / 1,5	1,5	3,5	19,5	465×245×355
МНС 50-32-160 / 2,2	2,2	4,9	24,3	510×245×355
МНС 50-32-200 / 3,0	3,0	6,3	34	520×335×440
МНС 50-32-200 / 4,0	4,0	9,6	41,3	590×368×539
МНС 65-40-125 / 1,5	1,5	3,5	19,6	465×245×355
МНС 65-40-125 / 2,2	2,2	4,9	25	510×245×355
МНС 65-40-125 / 3,0	3,0	6,3	30,5	520×290×395
МНС 65-40-160 / 4,0	4,0	9,6	38,8	590×338×479
МНС 65-40-200 / 5,5	5,5	11,1	52,5	640×368×539
МНС 65-40-200 / 7,5	7,5	14,9	63,6	680×368×539
МНС 65-50-125 / 3,0	3,0	6,3	30,7	520×290×395
МНС 65-50-125 / 4,0	4,0	9,6	38,9	590×338×479
МНС 65-50-160 / 5,5	5,5	11,1	53	640×368×539
МНС 65-50-200 / 7,5	7,5	14,9	63,5	680×368×539
МНС 65-50-200 / 9,2	9,2	18,3	71,5	710×398×539
МНС 65-50-200 / 11	11,0	21,2	81	710×398×539
МНС 65-50-200 / 15	15	28,6	95	750×398×539
МНС 65-50-200/18,5	18,5	34,7	132	800×448×599
МНС 80-65-125 / 9,2	9,2	18,3	78	670×310×470
МНС 80-65-160 / 11	11,0	21,2	90	670×370×500
МНС 80-65-160 / 15	15	28,6	100	710×370×510
МНС 80-65-200 / 22	22	41,1	187	820×370×550
МНС100-65-200 / 15,0	15,0	28,9	156	750×370×590
МНС100-65-200 / 18,5	18,5	34,6	180	900×400×580
МНС 100-80-125 / 4,0	4,0	7,9	52	670×350×480
МНС100-80-125 / 5,5	5,5	10,8	71,5	670×350×480
МНС100-80-125 / 7,5	7,5	14,9	77,5	670×350×480
МНС100-80-160 / 9,2	9,2	18,8	91	720×350×510



**ДИАГРАММЫ ХАРАКТЕРИСТИК
 (НАСОСЫ СЕРИИ МНС 65-40-XXX, 2900 ОБ./МИН.)**

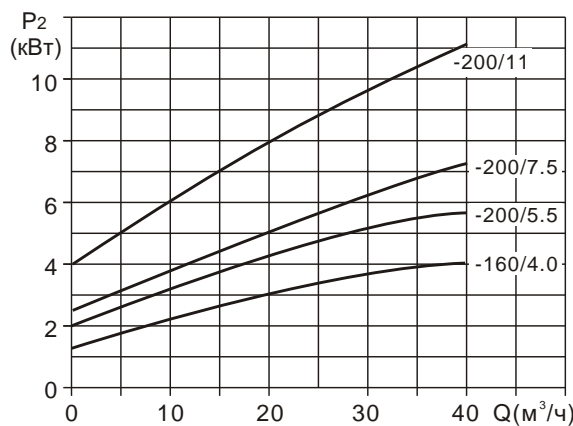
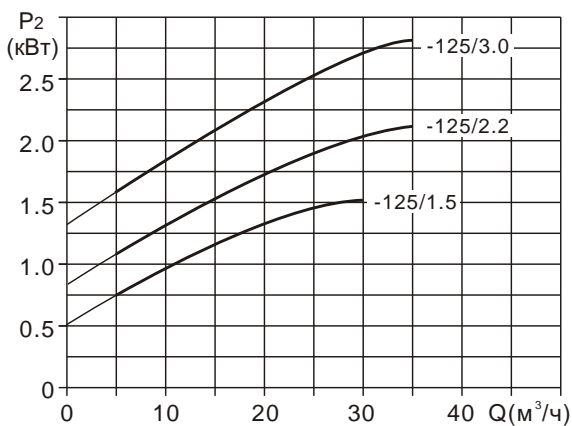
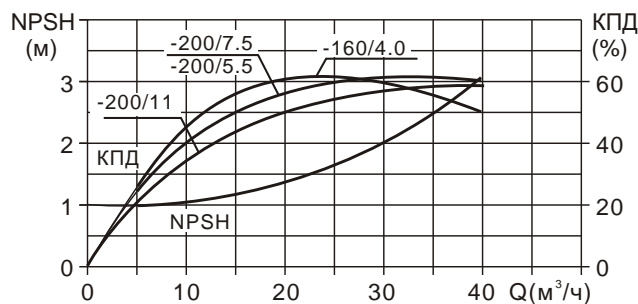
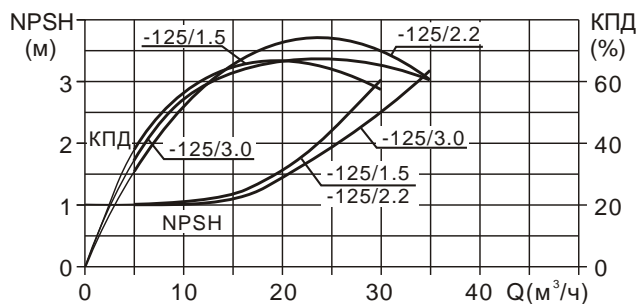
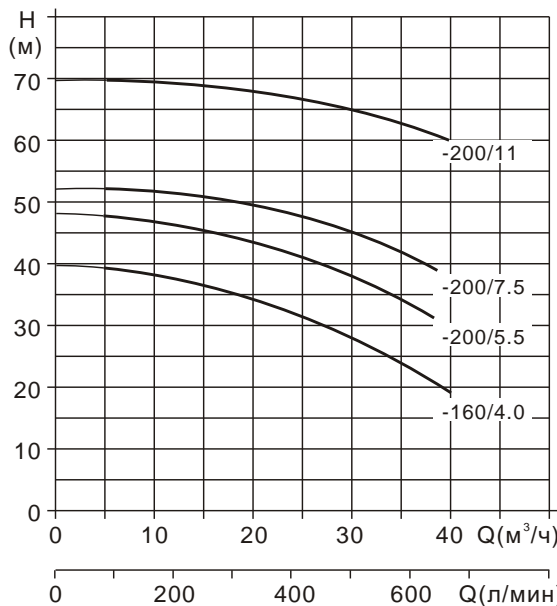
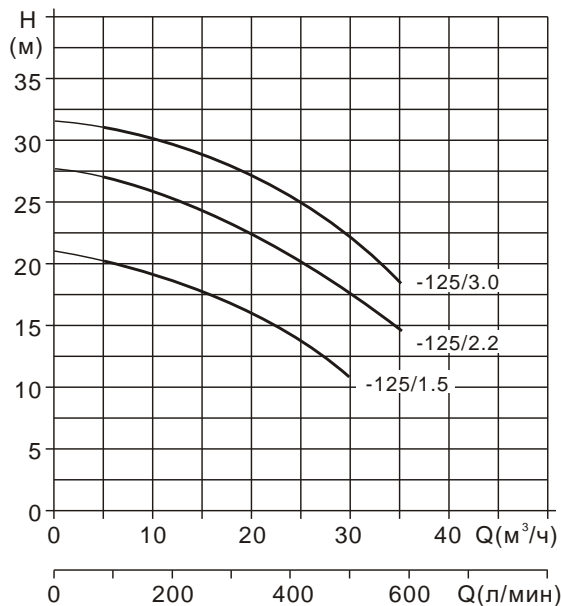
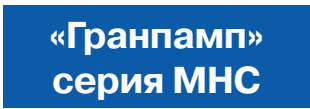

Модель	Мощность, P ₂ (кВт)	Q, (м³ / ч)	5	10	15	20	25	30	35	40
МНС 65-40-125 / 1,5	1,5	H (м)	20	19	17,5	16	13	10,5	-	-
МНС 65-40-125 / 2,2	2,2		27	26	24	22	20	17	14	-
МНС 65-40-125 / 3,0	3,0		31	30	29	27	25	22	18	-
МНС 65-40-160 / 4,0	4,0		39	38	36,5	34	31	28	24	19
МНС 65-40-200 / 5,5	5,5		47	46	45,5	44	41	38	34	30
МНС 65-40-200 / 7,5	7,5		52	51,5	51	50	48	45	42	38
МНС 65-40-200 / 11	11		69	69	68,5	68	68	66	64	-



ДИАГРАММЫ ХАРАКТЕРИСТИК
 (НАСОСЫ СЕРИИ МНС 65-50-XXX, 2900 ОБ./МИН.)

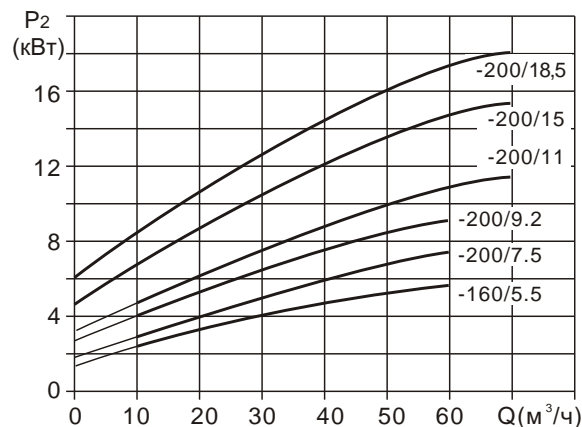
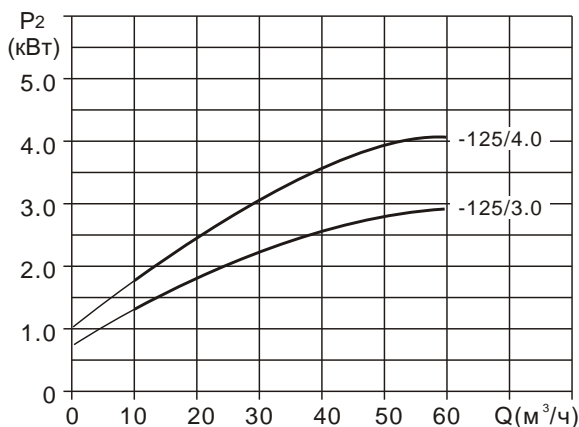
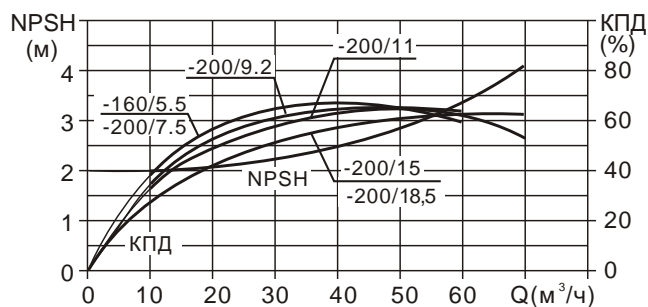
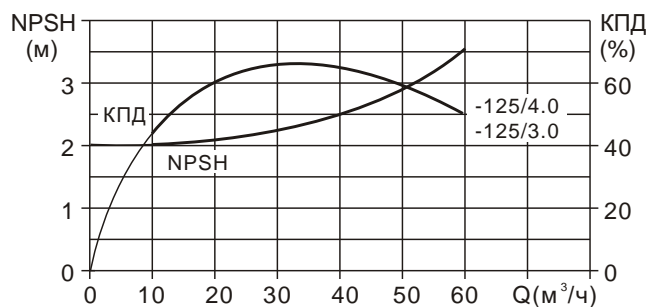
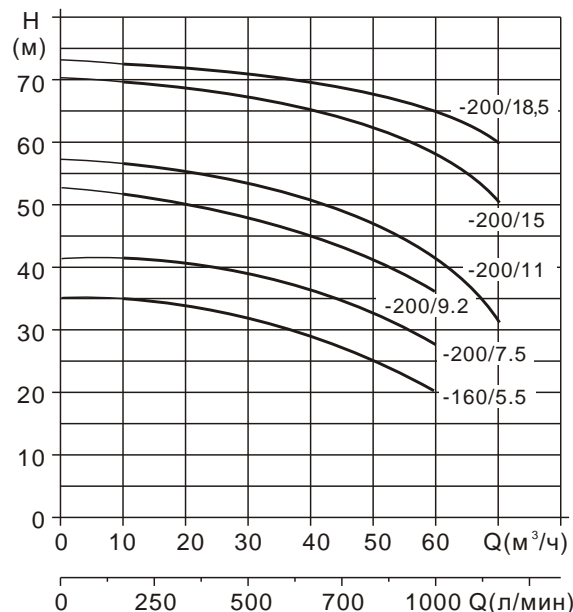
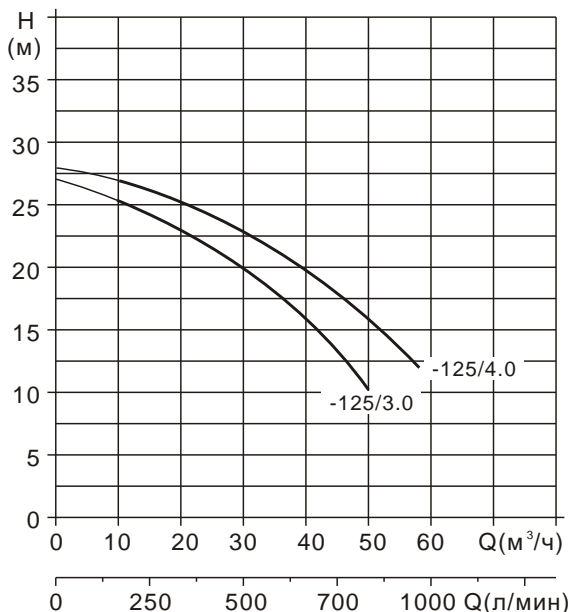

Модель	Мощность, P_2 (кВт)	Q , (m^3/h)	5	10	20	30	40	50	60	70
МНС 65-50-125 / 3,0	3,0	Н (m)	27	26	23	20	16	10	-	-
МНС 65-50-125 / 4,0	4,0		28	27	26	24	21	16	-	-
МНС 65-50-160 / 5,5	5,5		34,5	34,5	34	31,5	28,5	24	20	-
МНС 65-50-200 / 7,5	7,5		41	41	40,5	39	36	32	27,5	-
МНС 65-50-200 / 9,2	9,2		52	52	51	49	45	41	37	-
МНС 65-50-200 / 11	11		57	56	55	53	51	48	42	30
МНС 65-50-200 / 15	15		69	68	67	65	64	62	57	50
МНС 65-50-200/18,5	18,5		73	72	71	70	69	68	65	59



ГАБАРИТНЫЕ РАЗМЕРЫ ДЛЯ НАСОСОВ СЕРИИ МНС 50 / 65

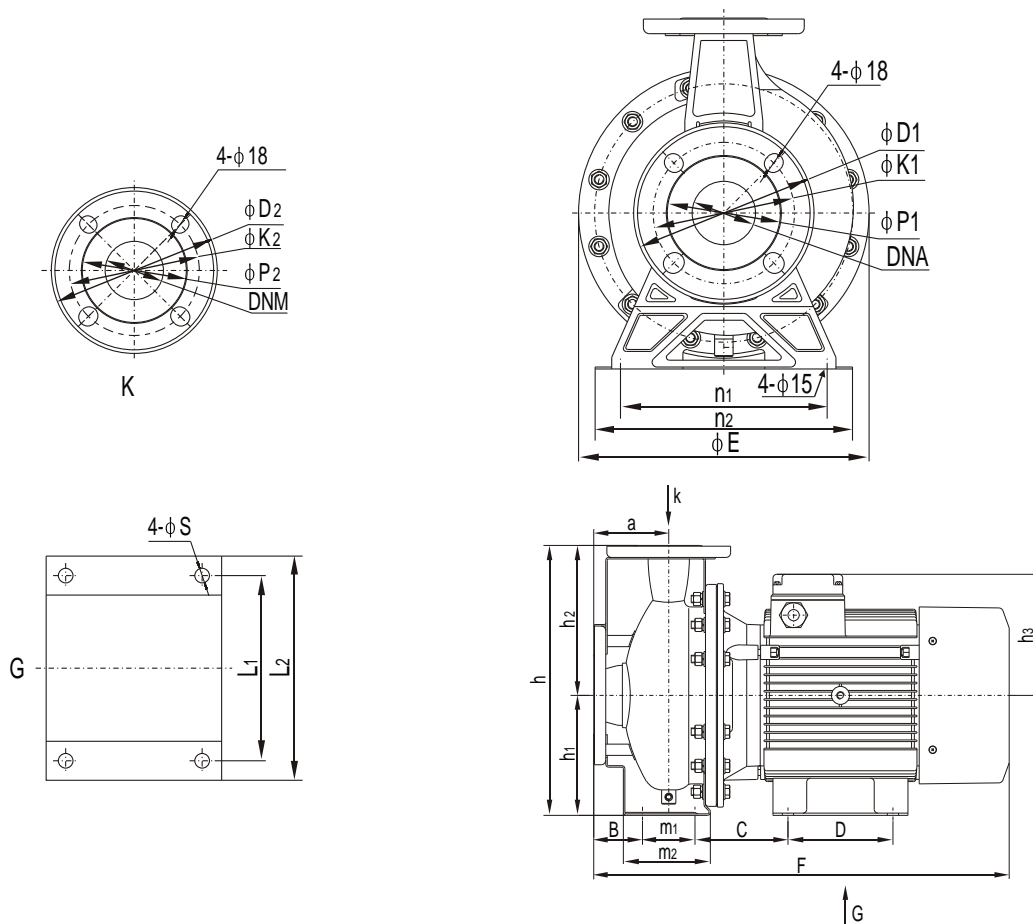

Модель	E	F	h	h1	h2	h3	a	m1	m2	n1	n2	B	C	D	S	L1	L2	D1	k1	P1	D2	K2	P2	DNA	DNM
МНС 50-32-160 / 1,1	210	395	255	112	143	134	80	70	115	160	190	45	95	90	12	125	155	165	125	96	140	100	76	50	32
МНС 50-32-160 / 1,5	210	395	255	112	143	134	80	70	115	160	190	45	95	90	12	125	155	165	125	96	140	100	76	50	32
МНС 50-32-160 / 2,2	210	428	255	112	143	119	80	70	115	160	190	45	111	100	12	160	190	165	125	96	140	100	76	50	32
МНС 50-32-200 / 3,0	300	460	340	160	180	119	80	70	118	190	240	45	109	100	12	160	190	165	125	96	140	100	76	50	32
МНС 50-32-200 / 4,0	300	498	340	160	180	142	80	70	118	190	240	45	114	140	15	190	225	165	125	96	140	100	76	50	32
МНС 65-40-125 / 1,5	210	395	255	112	143	134	80	70	115	160	190	45	95	90	12	125	155	185	145	115	150	110	80	65	40
МНС 65-40-125 / 2,2	210	425	255	112	143	119	80	70	115	160	190	45	111	100	12	160	190	185	145	115	150	110	80	65	40
МНС 65-40-125 / 3,0	250	460	292	132	160	119	80	70	118	190	240	45	110	100	12	160	190	185	145	115	150	110	80	65	40
МНС 65-40-160 / 4,0	250	498	292	132	160	142	80	70	118	190	240	45	114	140	15	190	225	185	145	115	150	110	80	65	40
МНС 65-40-200 / 5,5	300	554	360	160	200	162	100	70	118	212	264	65	124	140	15	190	230	185	145	115	150	110	80	65	40
МНС 65-40-200 / 7,5	300	592	360	160	200	162	100	70	118	212	264	65	124	140	15	190	230	185	145	115	150	110	80	65	40
МНС 65-50-125 / 3,0	250	455	292	132	160	119	80	70	115	190	240	45	110	100	12	160	190	185	145	115	165	125	96	65	50
МНС 65-50-125 / 4,0	250	498	292	132	160	142	80	70	115	190	240	45	114	140	15	190	225	185	145	115	165	125	96	65	50
МНС 65-50-160 / 5,5	300	554	360	160	200	162	100	70	118	212	264	65	124	140	15	190	230	185	145	115	165	125	96	65	50
МНС 65-50-200 / 7,5	300	592	360	160	200	162	100	70	118	212	264	65	124	140	15	190	230	185	145	115	165	125	96	65	50
МНС 65-50-200 / 9,2	300	623	360	160	200	179	100	70	118	212	264	65	161	140	15	216	255	185	145	115	165	125	96	65	50
МНС 65-50-200 / 11	300	623	360	160	200	179	100	70	118	212	264	65	161	140	15	216	255	185	145	115	165	125	96	65	50
МНС 65-50-160 / 5,5	300	554	360	160	200	162	100	70	118	212	264	65	124	140	15	190	230	185	145	115	165	125	96	65	50
МНС 65-50-200 / 7,5	300	592	360	160	200	162	100	70	118	212	264	65	124	140	15	190	230	185	145	115	165	125	96	65	50
МНС 65-50-200 / 9,2	300	623	360	160	200	179	100	70	118	212	264	65	161	140	15	216	255	185	145	115	165	125	96	65	50
МНС 65-50-200 / 11	300	623	360	160	200	179	100	70	118	212	264	65	161	140	15	216	255	185	145	115	165	125	96	65	50
МНС 80-65-125 / 9,2	256	636	340	160	180	179	100	95	152	212	250	53	175	140	15	216	255	200	160	132	185	145	115	80	65
МНС 80-65-160 / 11	300	705	360	160	200	255	100	95	152	212	250	53	140	210	15	254	320	200	2160	132	185	145	115	80	65
МНС 80-65-160 / 15	300	705	292	160	200	255	100	95	152	212	250	53	140	210	15	254	320	200	160	132	185	145	115	80	65
МНС 80-65-200 / 22	300	776	405	180	225	275	100	95	148	250	290	53	169	241	15	279	355	200	2160	132	185	145	115	80	65

