

# КЛАПАНЫ С ГИДРОПНЕВМОПРИВОДОМ, корпус из нерж. стали, P<sub>y</sub> = 40, фланцы, P<sub>y</sub>=40 DIN и ANSI класс 300, Ду15-50

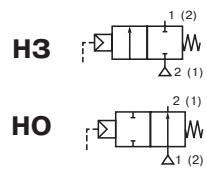

**2/2**  
Серия  
**T298**

## ОСОБЕННОСТИ

- Компактный клапан для пара, перегретой воды, агрессивных жидкостей
- Высоконадежная, необслуживаемая сальниковая коробка, устойчивая к высоким температурам
- Подача давления на любой порт в зависимости от процесса
- Защита от гидравлического удара (вход на порт 1), рекомендуется для жидкостей
- Рабочий диапазон на вакууме до 10-2 бар
- Возможное противодействие до 40 бар
- Стандартное положение оптического индикатора
- Клапаны для использования в автоклавах при высоких температурах окружающей среды (до 180 °C)

## ОБЩИЕ ХАРАКТЕРИСТИКИ

<b>Перепад давления</b>	0-40 бар [1 бар = 100 кПа]
<b>Максимально допустимое давление</b>	40 бар ( см. диаграмму 1)
<b>Температура окружающей среды</b>	от -25 °C до +180 °C
<b>Максимальная вязкость</b>	5000 сСт (мм <sup>2</sup> /с)
<b>Управляющая среда</b>	Фильтрованный воздух
<b>Макс. давление упр. среды</b>	10 бар
<b>Мин. давление упр. среды</b>	См. графики ниже

рабочие среды*	диапазон температур	уплотнения*
вода, воздух, нейтральные и агрессивные среды, светлые нефтепродукты, перегретая вода, пар	от -10 до +250 °C	бронза, PTFE (тефлон)

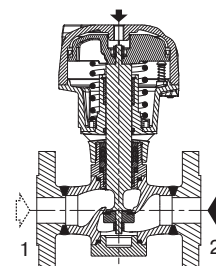

**Функция H3**

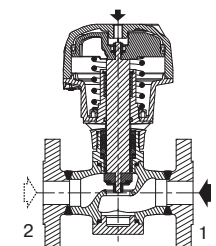

**Функция NO**

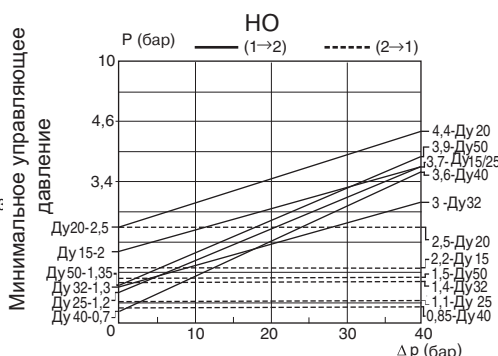
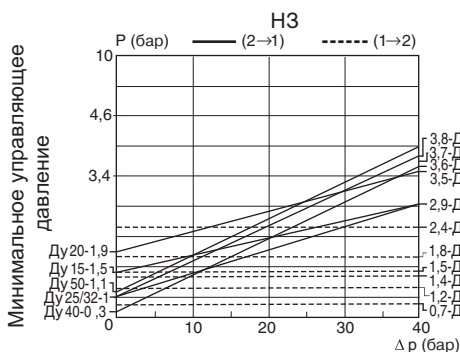

## КОНСТРУКЦИЯ

(\* Убедитесь, что рабочая среда совместима с материалами клапана, контактирующими с ней.)

### Присоединение

Фланцы P<sub>y</sub>40, тип 21 (ISO7005 / EN1092)  
ANSI класс 300 ANSI B16-5  
EN 558-1

### Строительная длина

Тип В

### Лицевая поверхность фланцев

Нержавеющая сталь

### Корпус клапана и заглушка

Нержавеющая сталь

### Корпус сальниковой коробки

Нержавеющая сталь

### Шток, диск

PTFE кольца V- образного сечения

### Набивка сальниковой коробки

### Дисковое уплотнение

Бронза, PTFE

### Уплотнение корпуса клапана

Графит

### Привод

Никелированный алюминий

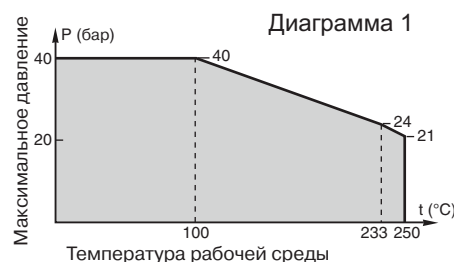

# КЛАПАНЫ СЕРИИ 298

## СПЕЦИФИКАЦИЯ

присоед. размер (G*)	проход. сечение (мм)	пропускная способность Kv				управляющее давление (бар)		перепад давления (бар)	диаметр привода (мм)	номер по каталогу	
		1 → 2 (м³/ч)	л/мин	2 → 1 (м³/ч)	л/мин	мин.	макс.			DIN	ANSI 300
<b>НЗ – НОРМАЛЬНО ЗАКРЫТЫЕ</b>											
15	15	4,4	73	5	83	*	10	40	80	T298A001	T298A013
20	20	7,7	128	8,5	142	*	10	40	100	T298A002	T298A014
25	25	11,5	192	12	200	*	10	40	100	T298A003	T298A015
32	32	18	300	18	300	*	10	40	150	T298A004	T298A016
40	40	29	483	29	483	*	10	40	150	T298A005	T298A017
50	50	57	950	57	950	*	10	40	200	T298A006	T298A018
<b>НО – НОРМАЛЬНО ОТКРЫТЫЕ</b>											
15	15	3,5	58	3,5	58	*	10	40	80	T298A007	T298A019
20	20	7,2	120	7	117	*	10	40	100	T298A008	T298A020
25	25	11	183	11	183	*	10	40	100	T298A009	T298A021
32	32	18	300	15	250	*	10	40	150	T298A010	T298A022
40	40	28,2	470	28,2	470	*	10	40	150	T298A011	T298A023
50	50	53	883	53	883	*	10	40	200	T298A012	T298A024

\* Минимальное управляющее давление зависит от перепада давления. См. графики выше.

### ВАРИАНТЫ КОМПЛЕКТАЦИИ И АКСЕССУАРЫ

- Дисковое уплотнение металл- по металлу
- VI класс утечек уплотнения клапана, определенного FCI 70-2
- Другие трубные присоединения по заказу

### МОНТАЖ

- Распределительные клапаны и клапаны с пневмоприводом поставляются отдельно
- Соленоидные клапаны могут быть установлены в любом положении, что не влияет на их работу
- Совместимость с нефтепродуктами в соответствии со стандартами ASTM 1, 2 и 3
- Идентификация трубного присоединения G=G (ISO 228/1)
- Инструкция по монтажу и эксплуатации прилагается к каждому клапану

### РАЗМЕРЫ, (мм), МАССА, (кг)



Ду	диаметр привода, (мм)	масса, (кг)			
		DIN		ANSI	
		НЗ	НО	НЗ	НО
15	80	3,3	3,3	3,2	3,2
20	100	5,6	5,6	5,9	5,9
25	100	6,8	6,7	7,2	7,1
32	150	13,2	13,2	13,2	13,3
40	150	16,4	16,4	17,2	17,2
50	200	30,5	28,7	30,8	29

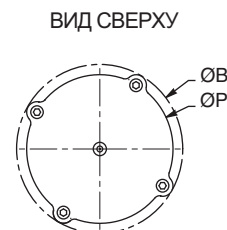
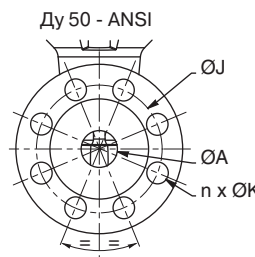
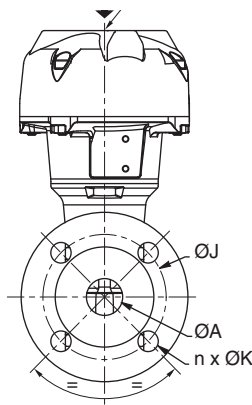
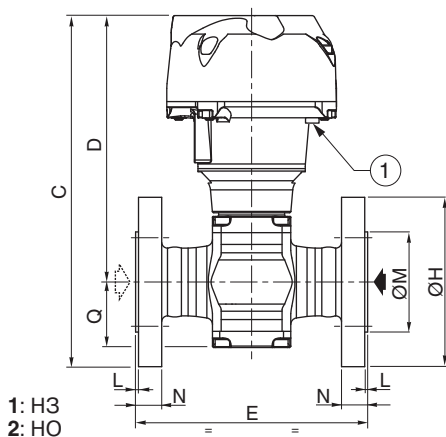

1) Положение оптического индикатора

Ду	диаметр привода, (мм)	размеры, (мм)																					
		Ø A	Ø B	C		D	E		G	Ø H		Ø ð		n x Ø K		L		Ø M		N		Ø P	Q
				DIN	ANSI		DIN	ANSI		DIN	ANSI	DIN	ANSI	DIN	ANSI	DIN	ANSI	DIN	ANSI	DIN	ANSI		
15	80	15	110	199,1	199,1	151,6	130	140	G 1/8	95	95	65	66,5	4*14	4*16	2	1,6	45	35	16	14,2	95	32,5
20	100	20	132,5	223,4	230,9	170,9	150	150	G 1/8	105	120	75	82,5	4*14	4*19	2	1,6	58	43	18	15,8	117	39
25	100	25	132,5	238,4	243,4	180,9	160	170	G 1/8	115	125	85	89	4*14	4*19	2	1,6	68	51	18	17,5	117	44,5
32	150	32	191	307,2	304,7	237,2	180	190	G 1/4	140	135	100	98,5	4*18	4*19	2	1,6	78	64	18	19,1	172,5	54
40	150	40	191	334,2	336,7	259,2	200	200	G 1/4	150	155	110	114,5	4*18	4*22	2	1,6	88	73	18	20,6	172,5	66,5
50	200	50	247	411	411	328,5	300	300	G 1/4	165	165	125	27	4*18	8*19	2	1,6	102	92	20	22,4	230	80,5

