



avroora-arm.ru
+7 (495) 956-62-18

Alfa Laval AC220EQ / ACH220EQ

Паяный пластинчатый теплообменник

Паяные пластинчатые теплообменники Alfa Laval AC отличаются эффективностью теплопередачи и не занимают много места. Они специально предназначены для работы в системах кондиционирования воздуха и холодильных установках и применяются в качестве испарителей и конденсаторов в чиллерах и тепловых насосах.

Применение

- Испаритель
- Конденсатор
- Каскадные системы

Преимущества

- Компактное исполнение
- Простота монтажа
- Возможность самоочистки
- Низкая потребность в уходе и обслуживании
- Все изделия испытываются давлением на прочность и плотность
- Без использования уплотнений

Конструкция

Материал припоя герметизирует и удерживает пластины вместе на точках соприкосновения. Это обеспечивает оптимальную эффективность теплопередачи и сопротивление давлению. Использование передовых технологий проектирования и обширные испытания гарантируют высокие эксплуатационные характеристики и максимально возможный срок службы.

Имеются различные классы давления для различных потребностей.

Асимметричные каналы обеспечивают оптимальную эффективность в самом компактном исполнении. Это позволяет уменьшить количество загружаемого хладагента или уменьшить падение давления на стороне воды или рассола, снижая уровень выбросов CO₂.

Встроенная система распределения обеспечивает равномерное распределение хладагента по всему пакету пластин.

Каждый теплообменник, создаваемый на базе стандартных компонентов и модульной концепции, изготавливается по заказу для удовлетворения конкретных потребностей каждой отдельной установки.

Подходит для использования с большинством гидрофторуглеродных (HFC) и гидрофторолефиновых (HFO) хладагентов и натуральных хладагентов.



Примеры соединений

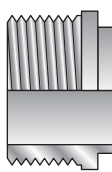

Наружная резьба

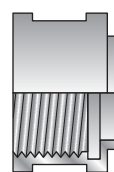

Внутренняя резьба

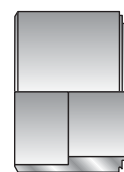

Пайка

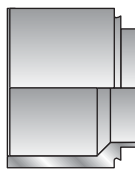

Сварка



Пазовое соединение

Технические характеристики

Стандартные материалы

Внешние панели	Нержавеющая сталь
Соединения	Нержавеющая сталь
Пластины	Нержавеющая сталь
Твердый припой	Медь

Размеры и масса¹

Размер (мм)	16 + (2.07 * n)
Масса (кг) ²	4.82 + (0.35 * n)

¹ n = количество пластин

² Без соединений

Стандартные данные

Объем на один канал, л	M, L: 0.18 (0.046)
	AH, AM (S1-S2): 0.20
	AH, AM (S3-S4): 0.16

Максимальный размер частиц, мм	1
Макс. расход ¹ , м ³ /ч	51
Направление потока	Параллельно
Мин. кол-во пластин	10
Макс. кол-во пластин	300

¹ Воды при 5 м/с (скорость в месте соединения)

Габаритный чертеж

Размеры в мм

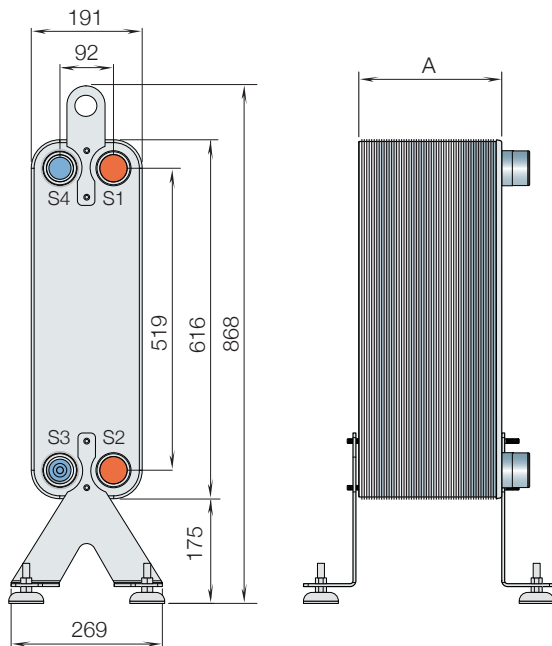

Расчетное давление и температура

AC220EQ/ACH220EQ – график давления/температуры, сертификация PED

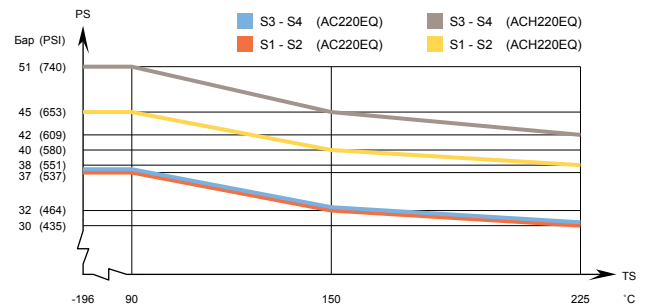

AC220DQ/ACH220EQ – график давления/температуры, сертификация PED

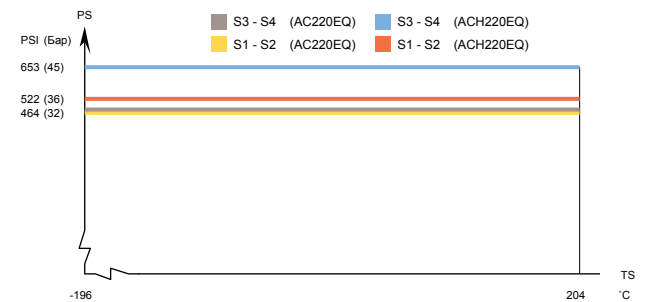

Предназначен для работы в условиях полного вакуума.

Имеются пластинчатые теплообменники Альфа Лаваль с широкой номенклатурой сертификатов для сосудов, работающих под давлением. За более подробной информацией обращайтесь к представителю компании Альфа Лаваль.

ПРИМЕЧАНИЕ: Значения, указанные выше, носят справочный характер. Для получения точных данных используйте чертеж, генерируемый конфигуратором Альфа Лаваль, или обратитесь к местному представителю компании Альфа Лаваль.

Сертификаты морских классификационных обществ

Теплообменник АСМН220EQ может поставляться с сертификатами морских классификационных обществ (ABS, BV, CCS, ClassNK, DNV, GL, LR, RINA, RMRS).

CHE00008RU 2016-04

Альфа Лаваль оставляет за собой право изменять технические характеристики без предварительного уведомления.

avrora-arm.ru
+7 (495) 956-62-18