

2/2-ходовой клапан для сред с температурой до +180°C, Ду 10-100

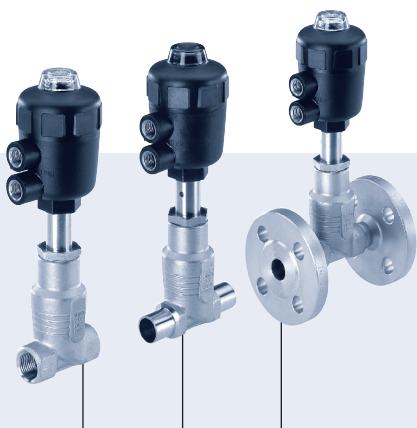

Тип 2012 - возможные комбинации

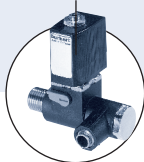

Тип 6012/6014 P

Пилотный клапан



Тип 8631

Блок концевых выключателей TopControl вкл./выкл.

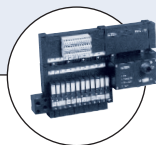

Тип 8640/8644

Пневмоостров

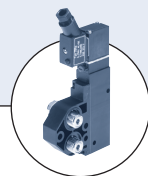

Тип 5470

Магнитный клапан

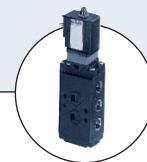

Тип 6519 NAMUR

- Компактный проходной клапан
- Корпус с фланцевым, резьбовым присоединением и присоединением под сварку
- Корпус из нержавеющей стали 316L
- Направление потока под и над седлом

Проходной клапан с внешним управлением состоит из поршневого пневмопривода и корпуса 2/2-ходового клапана. Привод выполняется из ПА или ПФС (для специальных рабочих условий). Надежный саморегулирующийся сальник обеспечивает высокую герметичность.

Эти не требующие техобслуживания прочные клапаны могут оснащаться различными аксессуарами: датчиком положения, ограничителем хода или ручным переключателем.

¹⁾ **Указание:** Для приводов ПА размером 40, 50 и 63 соотношения максимальной температуры среды и максимальной температуры окружающей среды указаны в диаграмме:

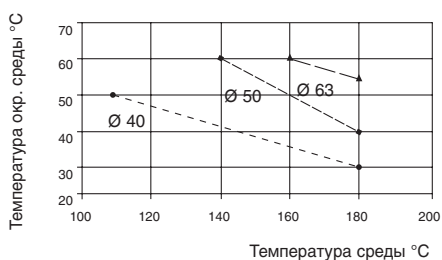

Технические характеристики

Сечение	Ду 10-100 мм	
Материал корпуса	Нержавеющая сталь 316L	
Материал привода	ПА, ПФС	
Уплотнения	Тефлон (NBR, FKM и EPDM - по запросу)	
Среда	Вода, спирт, масла, топливо, солевые растворы, щелочные растворы, органические растворители, пар	
Вязкость	макс. 600 мм ² /с	
Сальник (с силиконовой смазкой)	Тефлон	
Температура среды ¹⁾	-10 ... +180°C с тефлоновым уплотнением	
Температура окр. среды		
Привод ПА ¹⁾		
Размер Ø 125	-10 ... +60°C	
Размер Ø 175-225	-10 ... +50°C	
Привод ПФС		
Размер Ø 40-80	+5 ... +140°C	
Размер Ø 100-125	+5 ... +90°C	
Положение при монтаже	Любое, предпочтительно приводом вверх	
Управляющая среда	Нейтральные газы, воздух	
Макс. пилотное давление		
Приводы Ø 40 - 80	ПА и ПФС	10 бар
Приводы Ø 100	ПА	10 бар
Приводы Ø 100	ПФС	7 бар
Приводы Ø 125	ПА и ПФС	7 бар
Приводы Ø 175-225	ПА	6 бар

Характеристики материалов

Приводы размером 40–125 мм

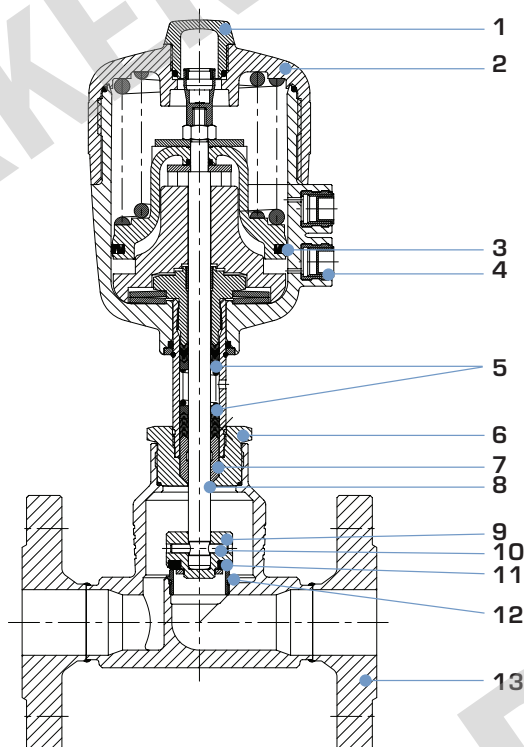

1	Прозрачная крышка	ПК/ПС
2	Привод	ПА/ПФС
3	Уплотнение поршня	NBR/FKM
4	Подключения пневматич. системы управления	нерж. сталь 1.4305
5	V-образные уплотнения	PTFE, FKM
6	Ниппель	нерж. сталь 1.4401
7	Отделитель	PTFE
8	Шток	нерж. сталь 1.4401
9	Маятниковая тарелка	нерж. сталь 1.4401
10	Вставной штифт	нерж. сталь 1.4401
11	Уплотнение	PTFE
12	Седло клапана	нерж. сталь 1.4571
13	Корпус клапана	нерж. сталь 316L

Приводы размером 175 и 225 мм

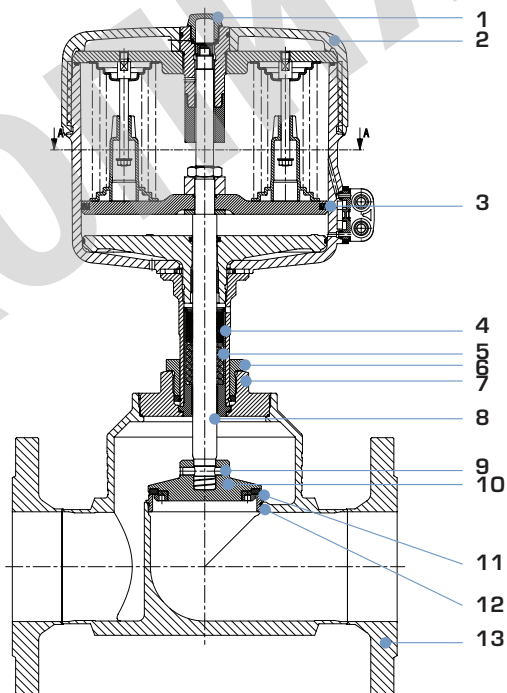

1	Прозрачная крышка	ПК
2	Привод	ПА
3	Уплотнение поршня	NBR
4	V-образные уплотнения	PTFE
5	Пружина	нерж. сталь 1.4568
6	Винт	нерж. сталь 1.4305
7	Ниппель	нерж. сталь 1.4404
8	Шток	нерж. сталь 1.4401
9	Вставной штифт	нерж. сталь 1.4404
10	Маятниковая тарелка	нерж. сталь 1.4404
11	Уплотнение	PTFE
12	Седло клапана	нерж. сталь 1.4571
13	Корпус клапана	нерж. сталь 316L

Технические характеристики клапанов с направлением потока под седлом

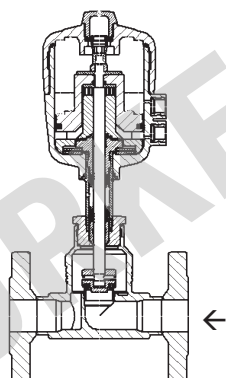

Поток под седлом

Тип 2012 с фланцевым присоединением

Сечение [мм]	Размер привода [мм]	Расход воды (м ³ /ч)	Мин. управляющее давление А [бар]	Макс. рабочее давление до ±180°		Вес для А - фланец [кг]	Резьбовое и сварное присоединение [кг]
				А [бар]	В [бар]		
10	40	4,7	4,0	15	16	2,3	0,8
10	50	4,7	3,9	16	16	2,4	0,9
15	40	4,7	4,0	15	16	2,3	0,8
15	50	4,7	3,9	16	16	2,4	0,9
20	40	8,1	4,0	6,5	16	3,1	0,9
20	50	8,1	3,9	11	16	3,3	1,1
20	63	8,1	4,2	16	—	3,7	1,5
25	63	13,0	4,2	11	16	4,6	2,0
25	80	13,0	5,0	16	—	5,4	2,8
32	63	19,5	4,2	6	16	6,6	2,9
32	80	19,5	5,0	15	—	7,4	3,7
40	80	31,0	5,0	10	16	8,4	4,2
40	125	31,0	3,2	16	—	13,9	9,7
50	100	45,0	4,4	7,2	16	13,5	7,7
50	125	45,0	3,2	10	—	15,6	9,8
65	125	73,0	5,6	12	15	20,2	12,9
65	175	73,0	4,5	15	—	26	18,7
80	125	110,0	5,6	7,5	12,5	24,5	16,1
80	175	110,0	4,5	10	—	30	21,3
80	225	110,0	3,3	12,5	—	35,5	26,9
100	125	165,0	5,6	5	9	32,9	20,6
100	175	155,0	4,5	7	10	37,9	25,6
100	225	155,0	4,8	10	—	43,5	31,2

Диаграммы управляющего давления в функции управления В и направлении потока под седлом

Ду 10-20

Ду 25-50

Ду 65-100



Таблица для заказа клапанов с направлением потока под седлом (другие исполнения по запросу)



Клапаны с фланцевым присоединением по DIN EN 1092-1, поток под седлом

Функция	Сечение [мм]	Присоединение	Размер привода Ø [мм]	Расход воды [м³/ч]	Мин. управляющее давление [бар]	Рабочее давление до +180°C [бар]	№ заказа Привод ПА	№ заказа Привод ПФС
 2/2-ходовой клапан, н/з	10	Фланец	40	4,7	4,0	15	146 227	146 362
			50	4,7	3,9	16	146 237	146 370
	15	Фланец	40	4,7	4,0	15	146 247	—
			50	4,7	3,9	16	146 259	146 378
	20	Фланец	40	8,1	4,0	6,5	146 271	—
			50	8,1	3,9	11	146 283	—
			63	8,1	4,2	16	146 295	146 390
	25	Фланец	63	13,0	4,2	11	146 299	—
			80	13,0	5,0	16	146 310	146 398
	32	Фланец	63	19,5	4,2	6	146 314	—
			80	19,5	5,0	15	146 322	146 406
	40	Фланец	80	31,0	5,0	10	146 327	—
			125	31,0	3,2	16	146 339	146 414
	50	Фланец	100	45,0	4,4	7,2	146 345	—
			125	45,0	3,2	10	146 357	146 422
	65	Фланец	125	73,0	5,6	12	152 743	156 476
			175	73,0	4,5	15	152 761	—
	80	Фланец	125	110,0	5,6	7,5	155 527	156 484
175			110,0	4,5	10	152 779	—	
225			110,0	3,3	12,5	152 797	—	
100	Фланец	125	165,0	5,6	5	155 546	156 492	
		175	155,0	4,5	7,0	152 815	—	
		225	155,0	4,8	10	152 833	—	
 2/2-ходовой клапан, н/о	10	Фланец	40	4,7	см. стр 3	16	146 232	146 366
			50	4,7		16	146 242	146 374
	15	Фланец	40	4,7	16	146 253	—	
			50	4,7	16	146 265	146 382	
	20	Фланец	40	8,1	16	146 277	—	
			50	8,1	16	146 289	146 386	
	25	Фланец	63	13,0	16	146 305	146 394	
	32	Фланец	63	19,5	16	146 318	146 402	
	40	Фланец	80	31,0	16	146 333	146 410	
	50	Фланец	100	45,0	16	146 351	146 418	
	65	Фланец	125	73,0	15	152 752	156 480	
	80	Фланец	125	110,0	12,5	152 770	156 488	
	100	Фланец	125	165,0	9	152 806	156 496	
			175	155,0	10	152 824	—	

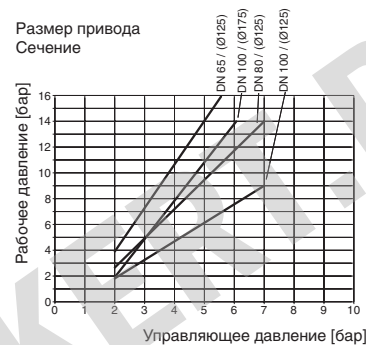
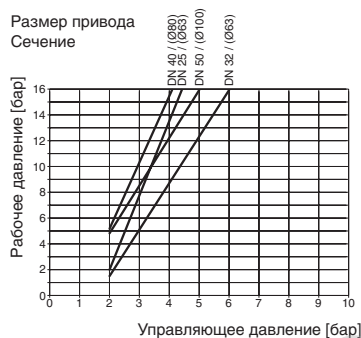
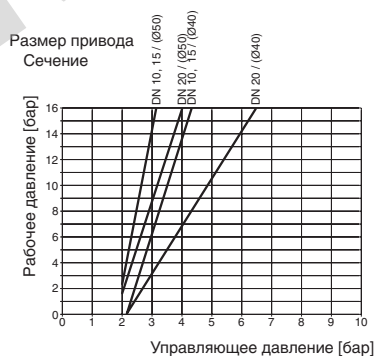
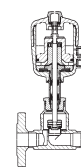
i Другие исполнения по запросу



Присоединения
Фланцевое по ANSI, JIS
Tri-Clamp®



Функция управления
I (привод двойного действия) и B (н/о)



Разрешения
GL, Европейская Директива для газового оборудования (ранее DVGW), SIL

Таблица для заказа клапанов с направлением потока под седлом (другие исполнения по запросу)

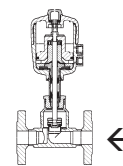

Клапаны с резьбовым присоединением, направление потока под седлом

Функция	Сечение [мм]	Резьбовое присоединение	Размер при- вода вода Ø [мм]	Расход воды [м³/ч]	Мин. управля- ющее давление [бар]	Рабочее давление до + 180°С [бар]	№ заказа Привод ПА	№ заказа Привод ПФС
<p>2/2-ходовой клапан, н/з</p>	10	G 3/8	40	4,7	4,0	15	146 228	146 363
			50	4,7	3,9	16	146 238	146 371
	15	G 1/2	40	4,7	4,0	15	146 248	—
			50	4,7	3,9	16	146 260	146 379
	20	G 3/4	40	8,1	4,0	6,5	146 272	—
			50	8,1	3,9	11	146 284	—
			63	8,1	4,2	16	146 296	146 391
	25	G 1	63	13,0	4,2	11	146 300	—
			80	13,0	5,0	16	146 311	146 399
	32	G 1 1/4	63	19,5	4,2	6	146 315	—
			80	19,5	5,0	15	146 323	146 407
	40	G 1 1/2	80	31,0	5,0	10	146 328	—
125			31,0	3,2	16	146 340	146 415	
50	G 2	100	45,0	4,4	7,2	146 346	—	
		125	45,0	3,2	10	146 358	146 423	
65	G 2 1/2	125	65,0	5,6	12	152 745	156 477	
		175	65,0	4,5	15	152 763	—	
<p>2/2-ходовой клапан, н/о</p>	10	G 3/8	40	4,7	см. стр. 3	16	146 233	146 367
			50	4,7		16	146 243	146 375
	15	G 1/2	40	4,7	16	146 254	—	
			50	4,7	16	146 266	146 383	
	20	G 3/4	40	8,1	16	146 278	—	
			50	8,1	16	146 290	146 387	
	25	G 1	63	13,0	16	146 306	146 395	
	32	G 1 1/4	63	19,5	16	146 319	146 403	
	40	G 1 1/2	80	31,0	16	146 334	146 411	
	50	G 2	100	45,0	16	146 352	146 419	
	65	G 2 1/2	125	65,0	15	152 754	156 481	

Другие исполнения по запросу
Присоединения
 Резьба NPT, Rc
 Tri-Clamp®

Функция управления
 I (привод двойного действия) и B (н/о)

Разрешения
 GL, Европейская Директива для газового оборудования (ранее DVGW), SIL

Таблица для заказа клапанов с направлением потока под седлом (другие исполнения по запросу)

Клапаны с присоединением под сварку по EN ISO 1127/ISO 4200, направление потока под седлом

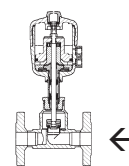

Функция	Сечение [мм]	Присоединение под сварку по EN ISO 1127/ISO 4200 Внешний Ø x толщина стенок [мм]	Размер привода Ø [мм]	Расход воды [м³/ч]	Мин. управляющее давление [бар]	Рабочее давление до + 180°C [бар]	№ заказа Привод ПА	№ заказа Привод ПФС
A 2/2-ходовой клапан, н/з	10	17,2 x 1,6	40	4,7	4,0	15	146 229	146 364
			50	4,7	3,9	16	146 239	146 372
	15	21,3 x 1,6	40	4,7	4,0	15	146 249	–
			50	4,7	3,9	16	146 261	146 380
	20	26,9 x 1,6	40	8,1	4,0	6,5	146 273	–
			50	8,1	3,9	11	146 285	–
			63	8,1	4,2	16	146 297	146 392
	25	33,7 x 2,0	63	13,0	4,2	11	146 301	–
			80	13,0	5,0	16	146 312	146 400
	32	42,4 x 2,0	63	19,5	4,2	6	146 316	–
			80	19,5	5,0	15	146 324	146 408
	40	48,3 x 2,0	80	31,0	5,0	10	146 329	–
			125	31,0	3,2	16	146 341	146 416
	50	60,3 x 2,0	100	45,0	4,4	7,2	146 347	–
			125	45,0	3,2	10	146 359	146 424
	65	76,1 x 2,3	125	73,0	5,6	12	152 748	156 478
			175	73,0	4,5	15	152 766	–
	80	88,9 x 2,3	125	110,0	5,6	7,5	155 542	156 486
175			110,0	4,5	10	152 784	–	
225			110,0	3,3	12,5	152 802	–	
100	114,3 x 2,6	125	165,0	5,6	5	155 551	156 494	
		175	155,0	4,5	7,0	152 820	–	
		225	155,0	4,8	10	152 838	–	
B 2/2-ходовой клапан, н/о	10	17,2 x 1,6	40	4,7	см. стр. 3	16	146 234	146 368
			50	4,7		16	146 244	146 376
	15	21,3 x 1,6	40	4,7		16	146 255	–
			50	4,7		16	146 267	146 384
	20	26,9 x 1,6	40	8,1		16	146 279	–
			50	8,1		16	146 291	146 388
	25	33,7 x 2,0	63	13,0		16	146 307	146 396
	32	42,4 x 2,0	63	19,5		16	146 320	146 404
	40	48,3 x 2,0	80	31,0		16	146 335	146 412
	50	60,3 x 2,0	100	45,0		16	146 353	146 420
	65	76,1 x 2,3	125	73,0		15	152 757	156 482
	80	88,9 x 2,3	125	110,0		12,5	152 775	156 490
	100	114,3 x 2,6	125	165,0		9	152 811	156 498
			175	155,0		10	152 829	–

i Другие исполнения по запросу



Присоединения

Присоединение под сварку или Tri-Clamp®



Функция управления

I (привод двойного действия) и B (н/о)



Разрешения

GL, Европейская Директива для газового оборудования (ранее DVGW), SIL

Таблица для заказа клапанов с направлением потока под седлом (другие исполнения по запросу)

Клапаны с присоединением под сварку по DIN 11850 Reihe 2, направление потока под седлом

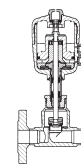

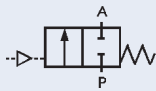
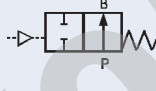
Функция	Сечение [мм]	Присоединение под сварку по DIN 11850 R2 Внешний Ø x толщина стенок [мм]	Размер привода Ø [мм]	Расход воды [м³/ч]	Мин. управляющее давление [бар]	Рабочее давление до + 180°C [бар]	Bestell-Nr. PA Antrieb	Bestell-Nr. PPS Antrieb
A  2/2-ходовой клапан, н/з	10	13 x 1,5	40	4,7	4,0	15	146 230	146 365
			50	4,7	3,9	16	146 240	146 373
	15	19 x 1,5	40	4,7	4,0	15	146 250	—
			50	4,7	3,9	16	146 262	146 381
	20	23 x 1,5	40	8,1	4,0	6,5	146 274	—
			50	8,1	3,9	11	146 286	—
			63	8,1	4,2	16	146 298	146 393
	25	29 x 1,5	63	13,0	4,2	11	146 302	—
			80	13,0	5,0	16	146 313	146 401
	32	35 x 1,5	63	19,5	4,2	6	146 317	—
			80	19,5	5,0	15	146 325	146 409
	40	41 x 1,5	80	31,0	5,0	10	146 330	—
			125	31,0	3,2	16	146 342	146 417
	50	53 x 1,5	100	45,0	4,4	7,2	146 348	—
			125	45,0	3,2	10	146 360	146 425
	65	70,0 x 2,0	125	73,0	5,6	12	152 749	156 479
			175	73,0	4,5	15	152 767	—
	80	85,0 x 2,0	125	110,0	5,6	7,5	155 543	156 487
175			110,0	4,5	10	152 785	—	
225			110,0	3,3	12,5	152 803	—	
100	104,0 x 2,0	125	165,0	5,6	5	155 552	156 495	
		175	155,0	4,5	7,0	152 821	—	
		225	155,0	4,8	10	152 839	—	
B  2/2-ходовой клапан, н/о	10	13 x 1,5	40	4,7	см. стр. 3	16	146 235	146 369
			50	4,7		16	146 245	146 377
	15	19 x 1,5	40	4,7	16	146 256	—	
			50	4,7	16	146 268	146 385	
	20	23 x 1,5	40	8,1	16	146 280	—	
			50	8,1	16	146 292	146 389	
	25	29 x 1,5	63	13,0	16	146 308	146 397	
	32	35 x 1,5	63	19,5	16	146 321	146 405	
	40	41 x 1,5	80	31,0	16	146 336	146 413	
	50	53 x 1,5	100	45,0	16	146 354	146 421	
	65	70,0 x 2,0	125	73,0	15	152 758	156 483	
	80	85,0 x 2,0	125	110,0	12,5	152 776	156 491	
	100	104,0 x 2,0	125	165,0	9	152 812	156 499	
			175	155,0	10	152 830	—	

i Другие исполнения по запросу



Присоединения
Под сварку или Tri-Clamp®



Функция управления
I (привод двойного действия) и B (н/о)



Разрешения
GL, Европейская Директива для газового оборудования (ранее DVGW), SIL

Технические характеристики клапанов с направлением потока над седлом

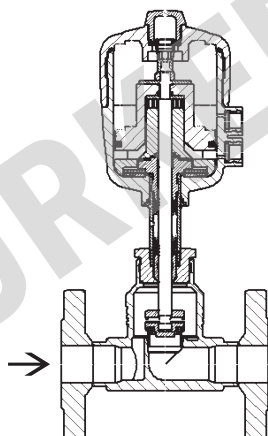

Поток над седлом

Тип 2012 с фланцевым присоединением

Технические характеристики	Поток над седлом
Среда	Газообразные среды и пар
Другие технические характеристики	см. технические характеристики клапанов с направлением потока под седлом

Сечение [мм]	Размер привода [мм]	Расход воды [м³/ч]	Мин. управляющее давление [бар]	Рабочее давление до ±180° [бар]	Вес клапана с фланцем [кг]	Резьбовое и сварное присоединение [кг]
10	40	3,0	4,5	16	2,3	0,8
10	50	3,0	2,8	16	2,4	0,9
15	40	4,7	4,4	16	2,3	0,8
15	50	4,7	2,8	16	2,4	0,9
20	40	8,1	6,0	16	3,1	0,9
20	50	8,1	3,7	16	3,3	1,1
25	50	13,0	5,0	16	4,0	1,4
32	63	19,5	4,5	16	6,6	2,9
40	80	31,0	4,2	16	8,4	4,2
50	80	45,0	5,8	16	11,4	5,6
65	125	73,0	5,6	10	20,2	12,9
80	125	110,0	5,6	10	24,5	16,1
100	125	165,0	5,6	6	32,9	20,6

Диаграммы управляющего давления

Ду 10-20

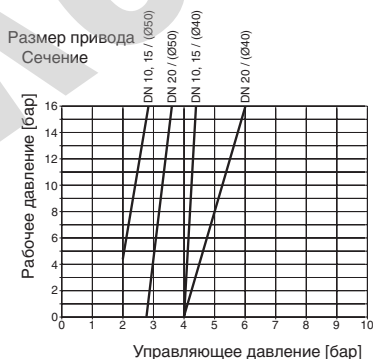

Ду 25-50

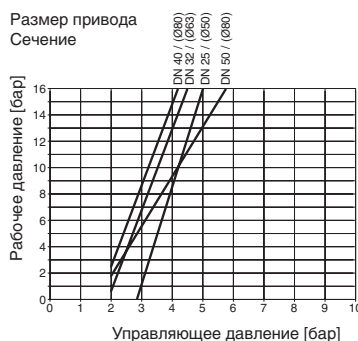

Ду 65-100



Таблица для заказа клапанов с направлением потока над седлом (другие исполнения по запросу)



Клапаны с фланцевым присоединением по DIN EN 1092-1, поток над седлом

Функция	Сечение [мм]	Присоединение	Размер при- вода Ø [мм]	Расход воды [м³/ч]	Мин. управля- ющее давление [бар]	Рабочее давление до + 180°С [бар]	№ заказа Привод ПА	№ заказа Привод ПФС
A 2/2-ходовой клапан, н/з	10	Фланец	40	4,7	4,5	16	146 427	–
		Фланец	50	4,7	2,8	16	146 432	146 492
	15	Фланец	40	4,7	4,4	16	146 437	–
		Фланец	50	4,7	2,8	16	146 443	146 496
	20	Фланец	40	8,1	6,0	16	146 448	–
		Фланец	50	8,1	3,7	16	146 454	146 500
	25	Фланец	50	13,0	5,0	16	146 460	146 504
	32	Фланец	63	19,5	4,5	16	146 465	146 508
	40	Фланец	80	31,0	4,2	16	146 476	146 512
	50	Фланец	80	45,0	5,8	16	146 487	146 516
65	Фланец	125	73,0	5,6	10	152 842	–	
80	Фланец	125	110,0	5,6	10	152 851	–	
100	Фланец	125	165,0	5,6	6	152 860	–	

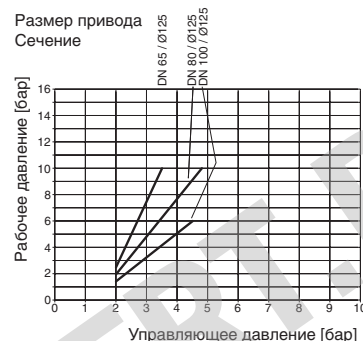
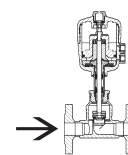
Клапаны с резьбовым присоединением, поток над седлом

Функция	Сечение [мм]	Присоединение	Размер при- вода Ø [мм]	Расход воды [м³/ч]	Мин. управля- ющее давление [бар]	Рабочее давление до + 180°С [бар]	№ заказа Привод ПА	№ заказа Привод ПФС
A 2/2-ходовой клапан, н/з	10	G 3/8	40	4,7	4,5	16	146 428	–
		G 1/2	50	4,7	2,8	16	146 433	146 493
	15	G 1/2	40	4,7	4,4	16	146 438	–
		G 3/4	50	4,7	2,8	16	146 444	146 497
	20	G 3/4	40	8,1	6,0	16	146 449	–
		G 1	50	8,1	3,7	16	146 455	146 501
	25	G 1	50	13,0	5,0	16	146 461	146 505
	32	G 1/4	63	19,5	4,5	16	146 466	146 509
	40	G 1 1/2	80	31,0	4,2	16	146 477	146 513
	50	G 2	80	45,0	5,8	16	146 488	146 517
65	G 2 1/2	125	65,0	5,6	10	152 844	–	

Внимание!

Клапаны с направлением потока над седлом являются условно пригодными для жидких сред.

Опасность гидроудара! Диаграммы управляющего давления для клапанов с фланцевым и резьбовым присоединением см. на стр. 8.

i Другие исполнения по запросу

Присоединения
 Фланцевое по ANSI, JIS
 Резьбовое NPT, Rc
 Tri-Clamp®



Разрешения
 GL, Европейская директива для газового оборудования (ранее DVGW), SIL



Функция управления
 I (привод двойного действия) и B (н/о)

Таблица для заказа клапанов с направлением потока над седлом (другие исполнения по запросу)

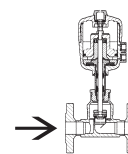

Клапаны с присоединением под сварку по EN ISO 1127/ISO 4200, поток над седлом

Функция	Сечение [мм]	Присоединение под сварку внешнего Ø x толщина стенок [мм]	Размер при-вода Ø [мм]	Расход воды [м³/ч]	Мин. управляющее давление [бар]	Рабочее давление до + 180°C [бар]	№ заказа Привод ПА	№ заказа Привод ПФС
 2/2-ходовой клапан, н/з	10	17,2 x 1,6	40	4,7	4,5	16	146 429	–
			50	4,7	2,8	16	146 434	146 494
	15	21,3 x 1,6	40	4,7	4,4	16	146 439	–
			50	4,7	2,8	16	146 445	146 498
	20	26,9 x 1,6	40	8,1	6,0	16	146 450	–
			50	8,1	3,7	16	146 456	146 502
	25	33,7 x 2,0	50	13,0	5,0	16	146 462	146 506
	32	42,4 x 2,0	63	19,5	4,5	16	146 467	146 510
	40	48,3 x 2,0	80	31,0	4,2	16	146 478	146 514
	50	60,3 x 2,0	80	45,0	5,8	16	146 489	146 518
65	76,1 x 2,3	125	73,0	5,6	10	152 847	–	
80	88,9 x 2,3	125	110,0	5,6	10	152 856	–	
100	114,3 x 2,6	125	165,0	5,6	6	152 865	–	

Клапаны с присоединением под сварку по DIN 11850 Reihe 2, поток над седлом

Функция	Сечение [мм]	Присоединение под сварку внешнего Ø x толщина стенок [мм]	Размер при-вода Ø [мм]	Расход воды [м³/ч]	Мин. управляющее давление [бар]	Рабочее давление до + 180°C [бар]	№ заказа Привод ПА	№ заказа Привод ПФС
 2/2-ходовой клапан, н/з	10	13 x 1,5	40	4,7	4,5	16	146 430	–
			50	4,7	2,8	16	146 435	146 495
	15	19 x 1,5	40	4,7	4,4	16	146 440	–
			50	4,7	2,8	16	146 446	146 499
	20	23 x 1,5	40	8,1	6,0	16	146 451	–
			50	8,1	3,7	16	146 457	146 503
	25	29 x 1,5	50	13,0	5,0	16	146 463	146 507
	32	35 x 1,5	63	19,5	4,5	16	146 468	146 511
	40	41 x 1,5	80	31,0	4,2	16	146 479	146 515
	50	53 x 1,5	80	45,0	5,8	16	146 490	146 519
65	70,0 x 2,0	125	73,0	5,6	10	152 848	–	
80	85,0 x 2,0	125	110,0	5,6	10	152 857	–	
100	104,0 x 2,0	125	165,0	5,6	6	152 866	–	

Внимание!

Клапаны с направлением потока над седлом являются условно пригодными для жидких сред.

Опасность гидроудара! Диаграммы управляющего давления для клапанов с присоединением под сварку по EN ISO 1127/ISO 4200 и по DIN 11850 Reihe 2 см. на стр. 8.

**Другие исполнения по запросу**

Присоединения
Под сварку или
Tri-Clamp®



Разрешения
GL, Европейская Директива для газового оборудования (ранее
DVGW), SIL



Функция управления
I (привод двойного действия) и В (н/о)

Таблица для заказа комплектующих

3/2-ходовые пилотные клапаны с полым винтом

Уплотнение клапана FKM, уплотнение NBR

Клапан для привода [Ø мм]	Тип	Вход давления P (корпус клапана)	Рабочее присоединение A (полый винт)	Сечение [мм]	Расход воздуха [л/мин.]	Диапазон давления [бар]	Электрическое соединение катушки	Потребляемая мощность [Вт]	№ заказа для напряжения/частоты [В/Гц]	
									024/DC	230/50
40	6012P	Цанга Ø 6 мм	G 1/8	1,2	48	0-10	Form B	4	552 287	552 290
40	6012P	G 1/8	G 1/8	1,2	48	0-10	Form B	4	552 299	552 302
40	6012P	G 1/4	G 1/8	1,2	48	0-10	Form B	4	552 295	552 298
50-63	6012P	Цанга Ø 6 мм	G 1/4	1,2	48	0-10	Form B	4	552 283	552 286
50-125	6014P	G 1/4	G 1/4	2	120	0-10	Form A	8	424 103	424 107
175-225	6014P	G 1/8	G 1/4	2,5	174	0-6	Form A	8	786 014	786 015
175-225	0331P	G 1/4	G 1/4	3	194	0-10	Form A	8	–	041 233

Кабельный разъем типа 2507, Form B или типа 2508, Form A

	№ заказа
Тип 2507, Form B промышленный стандарт, 0 - 250 В без проводки (тип 6012 P)	423 845
Тип 2508, Form A по DIN EN 175301-803, 0 - 250 В без проводки (тип 6014 P, тип 0331P)	008 376

Информацию о других комплектующих смотрите в отдельном техпаспорте для типа 1062 или в техпаспорте комплектующих типа 2XXX, охватывающем всю программу поставляемых комплектующих.

Указание: Из-за особенностей конструкции часть комплектующих не поставляется для приводов Ø 40, 175 и 225 мм. Пользуйтесь, пожалуйста, техпаспортом комплектующих типа 2XXX.

Размеры [мм]

Ду 10-50

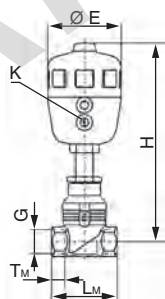
с резьбовым
присоединением

Ду 10-50

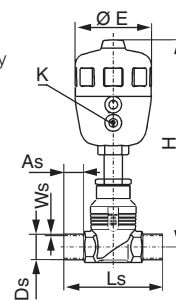
с присоединением под сварку
по EN ISO 1127/ISO 4200 или
DIN 11850 Reihe 2

Все корпуса					Корпус с резьбовым присоединением			Корпус с присоединением под сварку EN ISO 1127/ISO 4200				Корпус с присоединением под сварку DIN11850 Reihe 2			
Ду	Размер привода Ø	E Ø	H	K	G	LM	TM	As	Ds	Ls	Ws	As	Ds	Ls	Ws
10	40	53	168	G 1/8	G 3/8	65	12	20	17,2	90	1,6	20	13	90	1,5
	50	64	211	G 1/4											
15	40	53	168	G 1/8	G 1/2	65	14	20	21,3	90	1,6	20	19	90	1,5
	50	64	211	G 1/4											
20	40	53	170	G 1/8	G 3/4	75	16	20	26,9	100	1,6	20	23	100	1,5
	50	64	213	G 1/4											
	63	80	247												
25	50	64	220	G 1/4	G 1	90	18	26	33,7	130	2,0	26	29	130	1,5
	63	80	251												
	80	101	273												
32	63	80	271	G 1/4	G 1 1/4	110	20	26	42,4	140	2,0	26	35	140	1,5
	80	101	294												
40	80	101	299	G 1/4	G 1 1/2	120	22	26	48,3	150	2,0	26	41	150	1,5
	100	127	366												
	125	157	397												
50	80	101	309	G 1/4	G 2	150	24	26	60,3	175	2,0	26	53	175	1,5
	100	127	370												
	125	153	402												

Ду 65-100

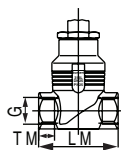
с резьбовым
присоединением

Ду 65-100

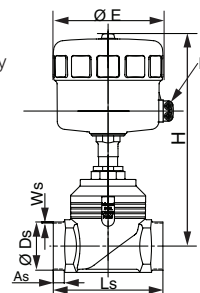
с присоединением под сварку
по EN ISO 1127/ISO 4200 или
DIN 11850 Reihe 2

Все корпуса					Корпус с резьбовым присоединением			Корпус с присоединением под сварку EN ISO 1127/ISO 4200				Корпус с присоединением под сварку DIN11850 Reihe 2			
Ду	Размер привода Ø	E Ø	H	K	G	LM	TM	As	Ds	Ls	Ws	As	Ds	Ls	Ws
65	125	157	430	G 1/4	G 2 1/2	185	26	26	76,1	210	2,3	26	70	210	2
	175	211	491												
80	125	157	440	G 1/4	-	-	-	26	88,9	230	2,3	26	85	230	2
	175	211	498												
	225	261	494												
100	125	157	450	G 1/4	-	-	-	26	114,3	260	2,6	26	104	260	2
	175	211	508												
	225	261	504												

Размеры [мм]

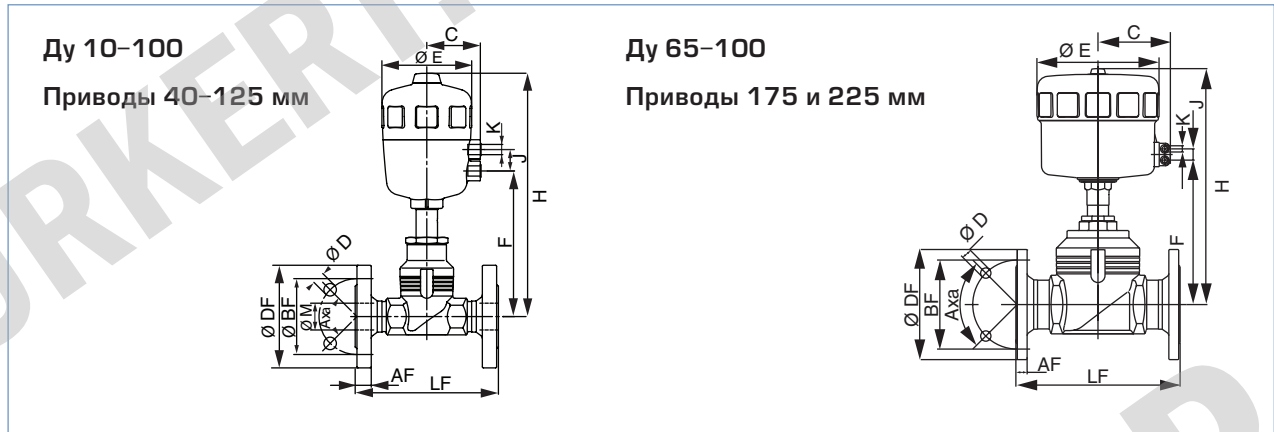

Все корпуса				Фланец по DIN										Фланец по JIS							
Ду	Привод	C	ØE	F	H	K	J	ØDF	LF	ØBF	AF	ØD	Axα	ØM	ØDF	LF	ØBF	AF	ØD	Axα	ØM
10	40	33	53	116	168	G1/8	16,5	90	130	60	16	14	4x90°	14	-	-	-	-	-	-	-
10	50	44	64	131	211	G1/4	24	90	130	60	16	14	4x90°	14	-	-	-	-	-	-	-
15	40	33	53	116	168	G1/8	16,5	95	130	65	16	14	4x90°	18	95	108	70	12	15	4x90°	18
15	50	44	64	131	211	G1/4	24	95	130	65	16	14	4x90°	18	95	108	70	12	15	4x90°	18
20	40	33	53	118	170	G1/8	16,5	105	150	75	18	14	4x90°	24	100	117	75	14	15	4x90°	24
20	50	44	64	135	213	G1/4	24	105	150	75	18	14	4x90°	24	100	117	75	14	15	4x90°	24
20	63	52	80	155	247	G1/4	24	105	150	75	18	14	4x90°	24	100	117	75	14	15	4x90°	24
25	50	44	64	140	220	G1/4	24	115	160	85	18	14	4x90°	30	125	127	90	14	19	4x90°	30
25	63	52	80	159	251	G1/4	24	115	160	85	18	14	4x90°	30	125	127	90	14	19	4x90°	30
25	80	60	101	164	273	G1/4	24	115	160	85	18	14	4x90°	30	125	127	90	14	19	4x90°	30
32	63	52	80	179	271	G1/4	24	140	180	100	18	18	4x90°	38	135	140	100	16	19	4x90°	38
32	80	60	101	184	294	G1/4	24	140	180	100	18	18	4x90°	38	135	140	100	16	19	4x90°	38
40	63	52	80	184	276	G1/4	24	150	200	110	18	18	4x90°	44	140	165	105	16	19	4x90°	44
40	80	60	101	189	299	G1/4	24	150	200	110	18	18	4x90°	44	140	165	105	16	19	4x90°	44
40	100	73	127	214	366	G1/4	30	150	200	110	18	18	4x90°	44	140	165	105	16	19	4x90°	44
40	125	86	157	220	397	G1/4	30	150	200	110	18	18	4x90°	44	140	165	105	16	19	4x90°	44
50	63	52	80	195	287	G1/4	24	165	230	125	20	18	4x90°	56	155	203	120	16	19	4x90°	56
50	80	60	101	199	309	G1/4	24	165	230	125	20	18	4x90°	56	155	203	120	16	19	4x90°	56
50	100	73	127	218	370	G1/4	30	165	230	125	20	18	4x90°	56	155	203	120	16	19	4x90°	56
50	125	86	157	225	402	G1/4	30	165	230	125	20	18	4x90°	56	155	203	120	16	19	4x90°	56
65	125	86	157	254	430	G1/4	30	185	290	145	22	18	8x45°	66	175	216	140	18	19	4x90°	72
65	175	130	211	289	491	G1/4	24	185	290	145	22	18	8x45°	66	175	216	140	18	19	4x90°	72
80	125	86	157	264	440	G1/4	30	200	310	160	24	18	8x45°	81	185	241	150	18	19	8x45°	84
80	175	130	211	296	498	G1/4	24	200	310	160	24	18	8x45°	81	185	241	150	18	19	8x45°	84
80	225	155	261	299	494	G1/4	24	200	310	160	24	18	8x45°	81	185	241	150	18	19	8x45°	84
100	125	86	157	274	450	G1/4	30	235	350	190	24	22	8x45°	100	210	292	175	18	19	8x45°	109
100	175	130	211	306	508	G1/4	24	235	350	190	24	22	8x45°	100	210	292	175	18	19	8x45°	109
100	225	155	261	309	504	G1/4	24	235	350	190	24	22	8x45°	100	210	292	175	18	19	8x45°	109

Размеры [мм] - продолжение

Все корпуса								Фланец по ANSI							
Ду	Привод	C	ØE	F	H	K	J	ØDF	LF	ØBF	AF	ØD	Axα	ØM	
1/2"	40	33	53	116	168	G1/8	16,5	89	184	60,5	11,2	15,7	4x90°	16	
1/2"	50	44	64	131	211	G1/4	24	89	184	60,5	11,2	15,7	4x90°	16	
3/4"	40	33	53	118	170	G1/8	16,5	99	184	69,9	12,7	15,7	4x90°	21	
3/4"	50	44	64	135	213	G1/4	24	99	184	69,9	12,7	15,7	4x90°	21	
3/4"	63	52	80	155	247	G1/4	24	99	184	69,9	12,7	15,7	4x90°	21	
1"	50	44	64	140	220	G1/4	24	108	184	79,2	14,2	15,7	4x90°	27	
1"	63	52	80	159	251	G1/4	24	108	184	79,2	14,2	15,7	4x90°	27	
1"	80	60	101	164	273	G1/4	24	108	184	79,2	14,2	15,7	4x90°	27	
1 1/2"	63	52	80	184	276	G1/4	24	127	222	98,6	17,5	15,7	4x90°	41	
1 1/2"	80	60	101	189	299	G1/4	24	127	222	98,6	17,5	15,7	4x90°	41	
1 1/2"	100	73	127	214	366	G1/4	30	127	222	98,6	17,5	15,7	4x90°	41	
1 1/2"	125	86	157	220	397	G1/4	30	127	222	98,6	17,5	15,7	4x90°	41	
2"	63	52	80	195	287	G1/4	24	152	254	120,7	19,1	19,1	4x90°	53	
2"	80	60	101	199	309	G1/4	24	152	254	120,7	19,1	19,1	4x90°	53	
2"	100	73	127	218	370	G1/4	30	152	254	120,7	19,1	19,1	4x90°	53	
2"	125	86	157	225	402	G1/4	30	152	254	120,7	19,1	19,1	4x90°	53	
2 1/2"	125	86	157	254	430	G1/4	30	178	276	139,7	22,3	19,1	4x90°	63	
2 1/2"	175	130	211	289	491	G1/4	24	178	276	139,7	22,3	19,1	4x90°	63	
3"	125	86	157	264	440	G1/4	30	190	298	152,4	23,9	19,1	4x90°	78	
3"	175	130	211	296	498	G1/4	24	190	298	152,4	23,9	19,1	4x90°	78	
3"	225	155	261	299	494	G1/4	24	190	298	152,4	23,9	19,1	4x90°	78	
4"	125	86	157	274	450	G1/4	30	229	352	190,5	23,9	19,1	8x45°	102	
4"	175	130	211	306	508	G1/4	24	229	352	190,5	23,9	19,1	8x45°	102	
4"	225	155	261	309	504	G1/4	24	229	352	190,5	23,9	19,1	8x45°	102	