

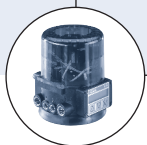

Система регулировки:
тип 2712 с позиционером
TopControl типа 8630
(тип 8802-GB-A)

Тип 2712 - возможные комбинации



Тип 8630

Позиционер TopControl continuous

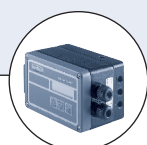

Тип 1067

Позиционер SideControl

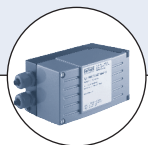

Тип 8635

Позиционер SideControl



Тип 8323

Преобразователь давления

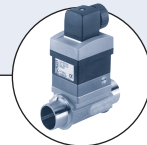

Тип 8030

Расходомер

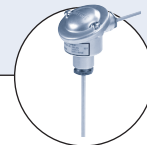

Тип ST20

Температурный датчик

2/2-ходовой регулирующий пневмоклапан с фланцевым присоединением, ДУ 10-100

- Новое поколение клапанов со сменными седлами; от 3 до 5 характеристик расхода для одного присоединения
- Отличное качество регулирования
- Компактное исполнение
- Монтажная длина в соответствии с международными промышленными стандартами
- Высокая эксплуатационная надежность

Система 2712 специально разработана для надежного регулирования с тех сферах, где точность стоит на первом месте.

Система 2712 состоит из выполненного полностью из нержавеющей стали корпуса клапана и пневматических универсальных сервоприводов Bürkert нового поколения.

Каждый клапан может сочетаться с тремя-пятью размерами седел. Эти параболические седла клапанов обеспечивают надежную и повторяемую характеристику для изменения расхода. Конус клапана может быть выполнен из нержавеющей стали либо оснащен прочным тефлоновым уплотнением для герметичного закрытия.

Управление при помощи позиционеров SideControl 1067/8635 или TopControl 8630 завершает неповторимую систему регулирования, которая может использоваться как простой точный позиционер или в качестве саморегулирующегося ПИД-регулятора расхода, температуры или давления.

Сферы применения

- Точная регулировка давления и расхода в химической промышленности
- Высокоточные испытательные стенды
- Пищевая промышленность, производство напитков, фармацевтическая промышленность - CIP/SIP- процессы и вспомогательные процессы с паром
- Фармацевтические стерилизаторы
- Точные дистилляторы
- Оборудование для стерильной упаковки

Технические характеристики

Материалы	
Корпус	Нержавеющая сталь 316L (соответствует 1.4409)
Привод	ПА (полиамид) (ПФС - по запросу)
Уплотнение седла	Сталь/сталь Тефлон/сталь
Герметичность седла по IEC 534-4/EN 1349	Класс герметичности IV - сталь/сталь Класс герметичности VI - тефлон/сталь
Среда - газы и жидкости (вакуумное исполнение по запросу)	Нейтральные газы, вода, спирт, масла, горючие вещества, гидравлические жидкости, солевые растворы, щелочные растворы, органические растворители, пар (10 бар/+180°C)
Вязкость	Макс. 600 мм ² /с
Сальник	V-образные кольца (с силиконовой смазкой) с компенсацией силы пружины
Номинальное давление	P _y 25 (корпус)
Температуры	
Среда	-10°C ... +180°C ¹⁾ (+130°C - рекомендуется для уплотнения седла тефлон/сталь)
Окр. среда	-10°C ... +60°C ¹⁾ приводы от 80 до 125 мм -10°C ... +50°C приводы 175 и 225 мм
Управляющая среда	Сжатый воздух
Пилотное давление	5,5 - 7 бар для приводов от 80 до 125 мм 5 - 6 бар для приводов 175 и 225 мм
Подключения сжатого воздуха	G 1/4 нержавеющая сталь
Направление потока	под седлом
Сменный регулирующий конус/ сменное седло	Различные характеристики расхода для одного присоединения (см. таблицу на стр. 4)
Характеристика расхода (Kvs/Kv0)	50:1 25:1 для седла Ду 6 10:1 для седла Ду 4
Присоединение Фланцевое	
DIN	• DIN EN 1092-1 (DIN 2634 R ²⁾ Длина EN 558-1 (DIN 3202)
ANSI	• ASME B16.5 RF ²⁾ Class 150 Длина EN 558-2 (ISA S75.03)
JIS	• JIS B2238 стандартный тип JIS 10K RF ²⁾ Длина JIS B2002 Reihe 20 (ANSI B16.10) (EN 558-2)
Положение при монтаже	Любое, предпочтительно вертикальное

¹⁾Высокотемпературное исполнение по запросу ²⁾ Фланец с выступающим торцом (RF)

Указания по заказу систем регулирующих клапанов типа 8802–GB

Система регулировки типа 8802-GB включает в себя клапан типа 2712 и электропневматический позиционер типа 8630, SideControl типа 1067 или типа 8635. Позиционеры поставляются только в сочетании с сервоклапаном в виде компонента регулирующего клапана в сборе. Для выбора регулирующего клапана в сборе необходимо указать следующие данные:

• № заказа выбранного клапана **типа 2712** (см. таблицу для заказа)

• № заказа выбранного позиционера **типа 8630, 1067 или 8635** (см. соответствующие техпаспорта)

Варианты систем регулировки

Клапан типа 2712 с желаемым присоединением

Позиционер



Клапан с желаемым корпусом и присоединением

1



Система регулировки TopControl 2712+8630 (тип 8802-GB-A)

2



Система регулировки SideControl 2712+1067 (тип 8802-GB-C)

3



Система регулировки SideControl 2712+8635 (тип 8802-GB-B)

TopControl типа 8630



0/4-20 мА
0-5/10 В

PROFIBUS
BUS DeviceNet™



Электропневматический регулятор положения типа 8630 монтируется на регулирующих пневмоклапанах. Компактное исполнение со встроенным датчиком положения и ЖК-дисплеем с текстовой индикацией разработано специально для удовлетворения самых высоких требований, предъявляемых к технологическим промышленным процессам.

Основными преимуществами являются:

- оптимальное по времени ПИД-регулирование по температуре, расходу и давлению с помощью функции автоматической настройки;
- быстрое и простое программирование через клавиатуру;
- обмен данными при помощи интерфейсов Profibus DPV1 или DeviceNet;
- оптимальная адаптация ко всем регулирующим клапанам Bürkert;
- прочный корпус;
- взрывозащищенные исполнения для зоны 2/22.

SideControl типа 1067



0/4-20 мА
0-10 В



Тип 1067 является электропневматическим позиционером со встроенным регулятором для точных настроек. Компактное и надежное исполнение с ЖК-дисплеем с текстовой индикацией разработано специально для удовлетворения самых высоких требований, предъявляемых к технологическим промышленным процессам.

Основными преимуществами являются;

- быстрое и простое программирование через клавиатуру;
- предварительный ввод заданного значения при помощи унифицированного сигнала 0/4-20 мА или 0-10 ВDC;
- 24 ВDC, трехпроводная схема;
- установка на все подъемные и поворотные приводы по IEC534-6;
- прочный корпус из алюминия;
- выносное исполнение со ступенчатым датчиком перемещений;
- взрывозащищенные исполнения для зоны 2/22.

SideControl типа 8635, 2-проводный, искробезопасный



4-20 мА

PROFIBUS
BUS Ex

Тип 8635 является электропневматическим позиционером со встроенным (опционально) регулятором для точных настроек. Надежное исполнение с ЖК-дисплеем с текстовой индикацией разработано специально для удовлетворения самых высоких требований, предъявляемых к технологическим промышленным процессам.

Основными преимуществами являются:

- оптимальное по времени ПИД-регулирование по температуре, расходу и давлению с помощью функции автоматической настройки;
- быстрое и простое программирование через клавиатуру или интерфейс Profibus PA
- питание прибора через заданный сигнал 4-20 мА;
- установка на все подъемные и поворотные приводы по IEC534-6;
- прочный корпус из алюминия
- взрывозащищенные исполнения для зоны 1, зоны 21 или зоны 2/22.

Примеры применения

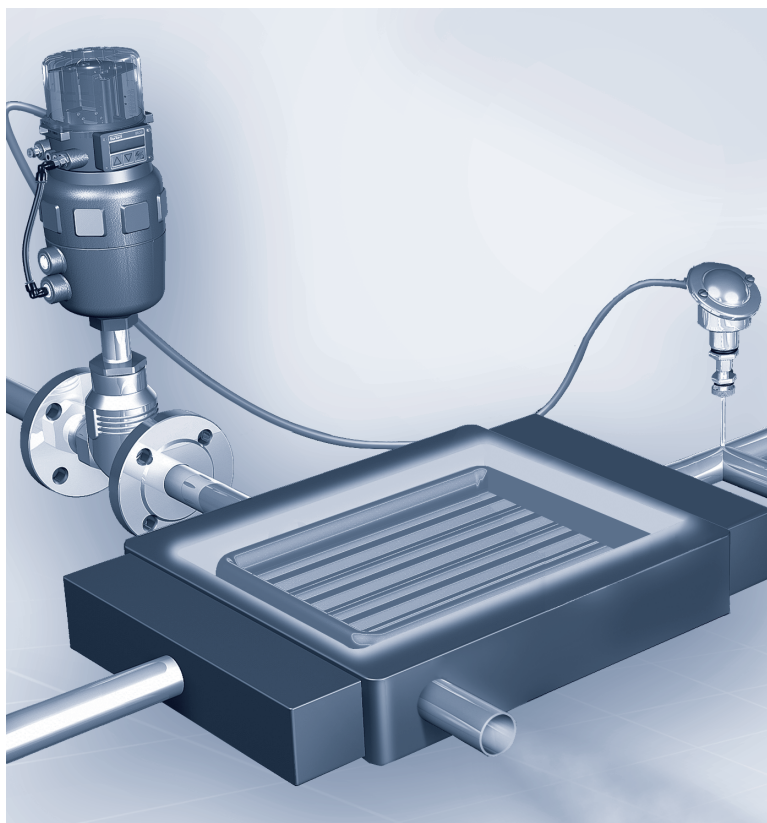

Простая настройка регулирующих контуров

На рисунке показана система для регулирования температурного контура с минимальным диапазоном перепадов температуры на выходе. Регулирующий контур настраивается при помощи функции предварительной корректировки процесса, а сигнал от дистанционного датчика температуры идет без преобразования напрямую к позиционеру 8630.

Использование для регулирования давления газа

На данном примере система 2712 регулирует давление азота в резервуаре с инертным газом. Регулирующий контур настраивается быстро, так как ток для датчика давления идет через позиционер 8630. Для вычисления оптимальных значений П, И и Д просто меняется полярность регулирующего контура ПИД, и используется функция автоматической настройки. Благодаря равнопроцентной механической характеристике корпуса из нержавеющей стали и комбинации корпуса, универсального сервопривода и модульной линии управления отклонения давления минимальны.

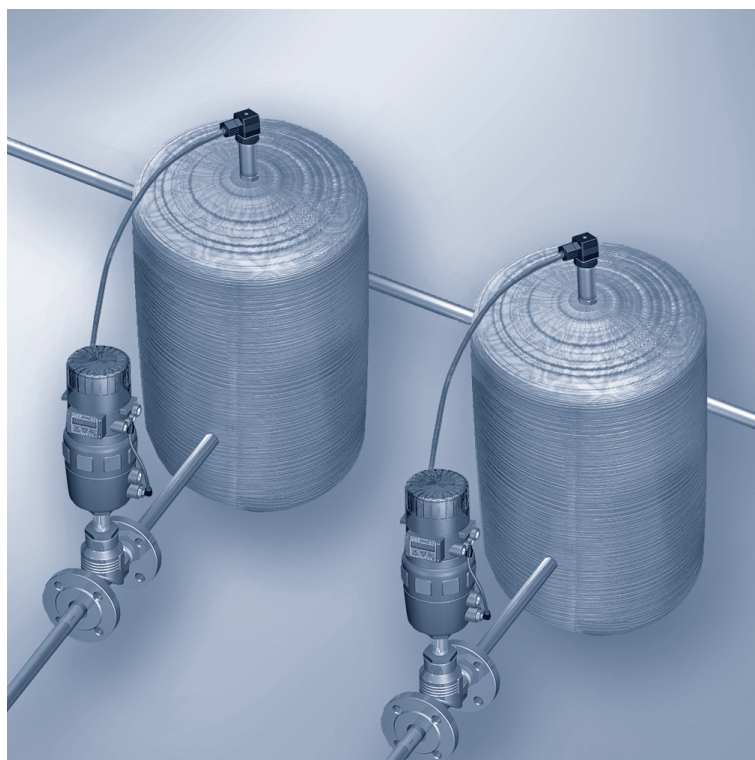

Технические характеристики

Расход

Присоединение (фланец) [мм]	Размер привода [мм]	Сечение Ду (седло) [мм]												
		04	06	08	10	15	20	25	32	40	50	65	80	100
10	80	0,5	1,2	2,0	2,7	–	–	–	–	–	–	–	–	–
15	80	0,5	1,2	2,1	3,1	4,3	–	–	–	–	–	–	–	–
20	80	–	–	–	3,2	5,2	7,1	–	–	–	–	–	–	–
25	80	–	–	–	–	5,3	7,2	12,0	–	–	–	–	–	–
32	100	–	–	–	–	–	8,0	13,0	17,8	–	–	–	–	–
40	100	–	–	–	–	–	–	13,6	20,2	23,8	–	–	–	–
50	125	–	–	–	–	–	–	–	21,0	24,6	37,0	–	–	–
65	125	–	–	–	–	–	–	–	–	17,5	26,0	52,0	–	–
	175	–	–	–	–	–	–	–	–	25,5	39,5	62,0	–	–
80	225	–	–	–	–	–	–	–	–	–	42,0	70,0	100	–
100	225	–	–	–	–	–	–	–	–	–	–	75,0	115	140

Кривая расхода и описание

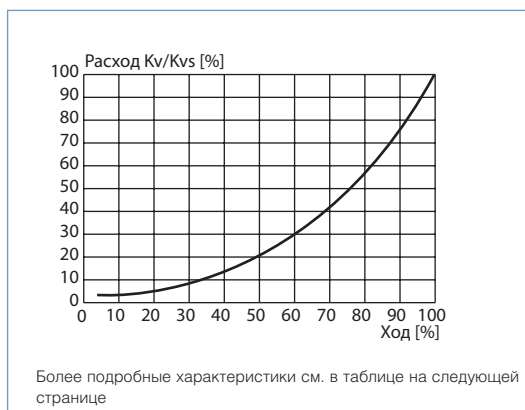

Примечания к кривой расхода

- Равнопроцентный параболический конус для Ду 8...Ду 100
- Линейный конус для сечений Ду 4 и Ду 6
- Характеристика расхода по DIN/IEC 534-2-4
- Теоретический диапазон изменения регулируемой величины (Kvs/Kvo):
 - 50:1 для седла Ду 8...Ду100
 - 25:1 для седла Ду 6
 - 10:1 для седла Ду 4
- Значение KVR при ходе 5% для Ду > 10 мм
Значение KVR при ходе 10% для Ду ≤ 10 мм

(Значение KVR = наименьшее значение Kv, при котором сохраняются допустимые параметры по DIN/IEC 534-2-4)

Технические характеристики, продолжение

Расход [м³/ч]

Присоединение (фланец)		Сечение (седло)		Размер привода [мм]	Ход [%]										
[мм]	[дюйм]	[мм]	[дюйм]		5	10	20	30	40	50	60	70	80	90	100
10	3/8"	4	1/8"	80	0,04	0,05	0,10	0,16	0,22	0,27	0,32	0,36	0,40	0,44	0,50
		6	3/16"	80	0,05	0,12	0,32	0,48	0,62	0,76	0,88	0,98	1,07	1,13	1,20
		8	1/4"	80	0,06	0,07	0,09	0,12	0,18	0,26	0,42	0,61	0,92	1,50	2,00
		10	3/8"	80	0,09	0,11	0,13	0,19	0,30	0,48	0,73	1,00	1,60	2,3	2,7
15	1/2"	4	1/8"	80	0,04	0,05	0,10	0,16	0,22	0,27	0,32	0,36	0,40	0,44	0,50
		6	3/16"	80	0,05	0,12	0,32	0,48	0,62	0,76	0,88	0,98	1,07	1,13	1,20
		8	1/4"	80	0,07	0,08	0,11	0,13	0,19	0,27	0,43	0,63	0,95	1,60	2,1
		10	3/8"	80	0,09	0,11	0,15	0,19	0,31	0,49	0,75	1,10	1,70	2,5	3,1
		15	1/2"	80	0,14	0,17	0,22	0,35	0,52	0,80	1,20	1,80	2,7	3,7	4,3
20	3/4"	10	3/8"	80	0,11	0,12	0,16	0,20	0,33	0,52	0,77	1,20	1,8	2,6	3,2
		15	1/2"	80	0,14	0,17	0,22	0,35	0,52	0,80	1,20	1,80	2,9	4,0	5,2
		20	3/4"	80	0,20	0,25	0,30	0,45	0,70	1,10	1,60	2,4	3,5	5,2	7,1
25	1"	15	1/2"	80	0,14	0,17	0,22	0,35	0,52	0,80	1,20	1,80	2,9	4,1	5,3
		20	3/4"	80	0,20	0,25	0,31	0,47	0,70	1,10	1,60	2,5	3,8	5,4	7,2
		25	1"	80	0,35	0,38	0,65	1,00	1,50	2,2	3,4	5,1	7,0	9,4	12,0
32	1 1/4"	20	3/4"	100	0,22	0,25	0,35	0,50	0,75	1,10	1,60	2,5	3,8	5,8	8,0
		25	1"	100	0,40	0,47	0,73	1,10	1,60	2,5	3,7	5,4	7,5	10,3	13,0
		32	1 1/4"	100	0,48	0,60	0,85	1,30	2,1	3,1	4,5	6,8	10,2	14,0	17,8
40	1 1/2"	25	1"	100	0,40	0,50	0,75	1,10	1,70	2,6	3,8	5,6	8,0	10,7	13,6
		32	1 1/4"	100	0,48	0,60	0,85	1,30	2,1	3,2	4,6	6,9	11,0	15,0	20,2
		40	1 1/2"	100	0,60	0,70	1,10	1,70	2,7	4,0	6,0	9,2	13,8	18,2	23,8
50	2"	32	1 1/4"	125	0,48	0,60	0,90	1,30	2,1	3,2	4,6	6,9	11,6	16,0	21,0
		40	1 1/2"	125	0,60	0,70	1,00	1,70	2,6	4,0	5,9	9,2	14,0	18,9	24,6
		50	2"	125	0,90	1,10	1,90	2,9	4,5	6,8	10,5	15,5	22,0	29,3	37,0
65	2 1/2"	40	1 1/2"	125	0,45	0,65	0,95	1,30	1,90	2,8	4,00	5,50	7,8	11,7	17,5
		50	2"	125	0,70	1,00	1,60	2,4	3,5	4,9	6,90	9,80	14,1	19,9	26,0
		65	2 1/2"	125	0,80	1,30	2,1	3,2	5,5	9,1	14,7	24,5	37,6	45,6	52,0
		40	1 1/2"	175	0,45	0,55	0,85	1,30	2,0	3,1	4,60	6,80	10,7	17,2	25,5
		50	2"	175	0,75	0,90	1,50	2,3	3,5	4,9	7,1	11,0	17,5	26,0	39,5
		65	2 1/2"	175	1,10	1,40	2,1	3,2	4,9	8,0	12,0	18,5	31,5	46,5	62,0
80	3"	50	2"	225	0,85	1,00	1,50	2,3	3,5	5,0	7,1	10,5	16,0	25,0	42,0
		65	2 1/2"	225	1,40	1,70	2,5	3,8	5,7	8,2	12,2	19,5	32,5	50,0	70,0
		80	3"	225	2,1	2,6	4,2	7,0	10,5	16,0	25,0	40,0	60,0	83,0	100
100	4"	65	2 1/2"	225	1,40	1,70	2,6	3,8	5,7	8,3	12,6	20,0	32,0	51,0	75,0
		80	3"	225	2,1	2,6	4,3	7,0	11,0	17,0	26,5	44,0	65,0	89,0	115
		100	4"	225	3,2	3,9	5,7	9,0	13,5	20,5	32,0	51,0	83,0	118	140

Таблица для заказа клапанов (без позиционера)

DIN EN 1092-1 (DIN 2634), длина EN 558-1 (DIN 3202), направление потока под седлом

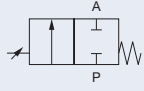
	Функция	Присоединение (фланец) [мм]	Сечение Ду (седло) [мм]	Размер привода Ø [мм]	Рабочее давление ≤ +180°C [бар]	№ заказа Уплотнение сталь/сталь*	№ заказа Уплотнение тефлон/сталь*	
<p>A</p>  <p>2/2-ходовой клапан (н/з)</p>		10	4	80	16,0	146 646	–	
			6	80	16,0	156 253	–	
			8	80	16,0	146 669	146 955	
			10	80	16,0	146 691	146 979	
		15	4	80	16,0	146 658	–	
			6	80	16,0	156 261	–	
			8	80	16,0	146 681	146 967	
			10	80	16,0	146 703	146 991	
		20	15	80	16,0	146 731	147 019	
			10	80	16,0	146 717	147 005	
			15	80	16,0	146 745	147 033	
		25	20	80	16,0	146 773	147 061	
			15	80	16,0	146 759	147 047	
			20	80	16,0	146 787	147 075	
		32	25	80	16,0	146 813	147 101	
			20	100	16,0	146 801	147 089	
			25	100	16,0	146 825	147 115	
		40	32	100	16,0	146 851	147 141	
			25	100	16,0	146 837	147 127	
			32	100	16,0	146 863	147 153	
		50	40	100	16,0	146 891	147 180	
			32	125	16,0	146 877	147 166	
			40	125	16,0	146 905	147 197	
		65	50	125	16,0	146 200	147 211	
			40	125	15,0	155 744	155 965	
			50	125	15,0	147 469	156 002	
			65	125	10,0	155 839	156 064	
			40	175	15,0	155 764	155 985	
		80	50	175	15,0	155 802	156 022	
			65	175	15,0	155 860	153 878	
			50	225	12,5	155 822	156 039	
			65	225	12,5	155 879	156 101	
		100	80	225	12,5	155 914	156 134	
			65	225	10,0	155 896	156 116	
			80	225	10,0	155 931	156 150	
				100	225	10,0	155 277	156 167

*Уплотнение седла клапана:

- Сталь/сталь: регулирующий конус нержавеющая сталь / седло нержавеющая сталь
- Тефлон/сталь: (мягкое уплотнение) регулирующий конус тефлон / седло нержавеющая сталь

i Другие исполнения по запросу

**Давление**

Клапаны с присоединением 65-100 мм для рабочего давления до 16 бар

**Материал**

Привод: ПФС для приводов Ø 80-125 мм

Таблица для заказа клапанов (без позиционера)

DIN EN 1092-1 (DIN 2634), длина EN 558-1 (DIN 3202), направление потока под седлом

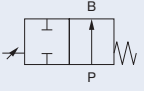
	Функция	Присоединение (фланец) [мм]	Сечение Ду (седло) [мм]	Размер привода Ø [мм]	Рабочее давление ≤ +180°C [бар]	№ заказа Уплотнение сталь/сталь*	№ заказа Уплотнение тефлон/сталь*	
 <p>2/2-ходовой клапан (н/о)</p>	B	10	4	80	16,0	146 652	–	
			6	80	16,0	156 257	–	
			8	80	16,0	146 675	146 961	
		15	10	80	16,0	146 697	146 985	
			4	80	16,0	146 664	–	
			6	80	16,0	156 264	–	
			8	80	16,0	146 685	146 973	
		20	10	80	16,0	146 710	146 998	
			15	80	16,0	146 738	147 026	
			15	80	16,0	146 724	147 012	
		25	15	80	16,0	146 752	147 040	
			20	80	16,0	146 780	147 068	
			20	80	16,0	146 766	147 054	
		32	20	100	16,0	146 794	147 082	
			25	100	16,0	146 818	147 108	
			25	100	16,0	146 807	147 095	
		40	25	100	16,0	146 831	147 121	
			32	100	16,0	146 857	147 147	
			32	100	16,0	146 844	147 134	
		50	40	100	16,0	146 870	147 159	
			40	100	16,0	146 898	147 190	
			32	125	16,0	146 884	147 173	
		65	40	125	16,0	146 912	147 204	
			50	125	16,0	146 924	147 218	
			40	125	15,0	155 754	155 975	
			50	125	15,0	155 792	156 012	
			65	125	10,0	155 849	156 074	
		80	40	175	15,0	155 773	155 993	
			50	175	15,0	155 812	156 030	
			65	175	15,0	155 870	156 092	
			65	175	15,0	155 831	156 046	
		100	65	175	12,5	155 888	156 108	
			80	175	12,5	155 923	156 142	
			80	175	10,0	155 906	156 124	
				80	175	10,0	155 940	156 158
				100	175	10,0	155 956	156 175

*Уплотнение седла клапана:

- Сталь/сталь: регулирующий конус нержавеющая сталь / седло нержавеющая сталь
- Тефлон/сталь: (мягкое уплотнение) регулирующий конус тефлон / седло нержавеющая сталь

Другие исполнения по запросу

**Давление**

Клапаны с присоединением 65-100 мм для рабочего давления до 16 бар

**Материал**

Привод: ПФС для приводов Ø 80-125 мм

Таблица для заказа клапанов (без позиционера)

ASME B16.5 Class 150, длина EN 558-2 (ISA S75.03), направление потока под седлом

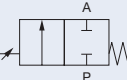
	Функция	Присоединение (фланец)		Сечение ДУ (седло)		Размер привода Ø [мм]	Рабочее давление ≤+180°C [бар]	№ заказа Уплотнение сталь/сталь*	№ заказа Уплотнение тефлон/сталь*
		[мм]	[дюйм]	[мм]	[дюйм]				
 2/2-ходовой клапан (н/з)	15	1/2"	4	1/8"	80	16,0	461 491	–	
			6	3/16"	80	16,0	461 492	–	
			8	1/4"	80	16,0	146 680	146 966	
			10	3/8"	80	16,0	146 702	146 990	
	20	3/4"	10	3/8"	80	16,0	146 716	147 004	
			15	1/2"	80	16,0	146 744	147 032	
			20	3/4"	80	16,0	146 772	147 060	
	25	1"	15	1/2"	80	16,0	146 758	147 046	
			20	3/4"	80	16,0	146 786	147 074	
			25	1"	80	16,0	146 812	147 100	
	40	1 1/2"	25	1"	100	16,0	146 836	147 126	
			32	1 1/4"	100	16,0	146 862	147 152	
			40	1 1/2"	100	16,0	146 890	147 179	
	50	2"	32	1 1/4"	125	16,0	146 876	147 165	
			40	1 1/2"	125	16,0	146 904	147 196	
			50	2"	125	16,0	146 918	147 210	
	65	2 1/2"	40	1 1/2"	125	16,0	155 743	155 964	
			50	2"	125	16,0	155 782	156 001	
			65	2 1/2"	125	10,0	155 838	156 063	
			40	1 1/2"	175	16,0	155 763	155 984	
			50	2"	175	16,0	155 801	156 021	
	80	3"	65	2 1/2"	175	16,0	155 859	156 084	
			50	2"	225	16,0	155 821	156 038	
			65	2 1/2"	225	16,0	155 878	156 100	
	100	4"	80	3"	225	16,0	154 642	156 133	
			80	3"	225	16,0	155 930	156 149	
			100	4"	225	16,0	154 643	156 166	

*Уплотнение седла клапана:

- Сталь/сталь: регулирующий конус нержавеющая сталь / седло нержавеющая сталь
- Тефлон/сталь: (мягкое уплотнение) регулирующий конус тефлон / седло нержавеющая сталь

Другие исполнения по запросу
**Материал**

Привод: ПФС для приводов Ø 80-125 мм

Таблица для заказа клапанов (без позиционера)

ASME B16.5 Class 150, длина EN 558-2 (ISA S75.03), направление потока под седлом

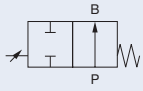
	Функция	Присоединение (фланец)		Сечение ДУ (седло)		Размер привода Ø [мм]	Рабочее давление ≤+180°C [бар]	№ заказа Уплотнение сталь/сталь*	№ заказа Уплотнение тефлон/сталь*		
		[мм]	[дюйм]	[мм]	[дюйм]						
 2/2-ходовой клапан (н/о)		15	1/2"	4	1/8"	80	16,0	461 493	–		
				6	3/16"	80	16,0	461 494	–		
				8	1/4"	80	16,0	146 684	146 972		
				10	3/8"	80	16,0	146 709	146 997		
				15	1/2"	80	16,0	146 737	147 025		
		20	3/4"	10	3/8"	80	16,0	146 723	147 011		
				15	1/2"	80	16,0	146 751	147 039		
				20	3/4"	80	16,0	146 779	147 067		
		25	1"	15	1/2"	80	16,0	146 765	147 053		
				20	3/4"	80	16,0	146 793	147 081		
				25	1"	80	16,0	146 817	147 107		
		40	1 1/2"	25	1"	100	16,0	146 843	147 133		
				32	1 1/4"	100	16,0	146 869	147 158		
				40	1 1/2"	100	16,0	146 897	147 189		
		50	2"	32	1 1/4"	125	16,0	146 833	147 172		
				40	1 1/2"	125	16,0	146 911	147 203		
				50	2"	125	16,0	146 923	147 217		
		65	2 1/2"	40	1 1/2"	125	16,0	155 753	155 974		
				50	2"	125	16,0	155 791	156 011		
				65	2 1/2"	125	10,0	155 848	156 073		
				40	1 1/2"	175	16,0	155 772	155 992		
				50	2"	175	16,0	155 811	156 029		
		80	3"	65	2 1/2"	175	16,0	155 869	156 091		
				50	2"	175	16,0	155 830	156 045		
				65	2 1/2"	175	16,0	155 887	156 107		
		100	4"	80	3"	175	16,0	155 922	156 141		
				65	2 1/2"	175	16,0	155 905	156 123		
				80	3"	175	16,0	155 939	156 157		
						100	4"	175	16,0	155 955	156 174

*Уплотнение седла клапана:

- Сталь/сталь: регулирующий конус нержавеющая сталь / седло нержавеющая сталь
- Тефлон/сталь: (мягкое уплотнение) регулирующий конус тефлон / седло нержавеющая сталь

 Другие исполнения по запросу

Материал

Привод: ПФС для приводов Ø 80-125 мм

Таблица для заказа клапанов (без позиционера)

JIS B2238 стандартный тип; JIS 10K, длина JIS B2002 Reihe 20 (ANSI B16.10) (EN 558-2), направление потока под седлом

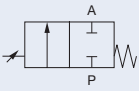
	Функция	Присоединение (фланец) [мм]	Сечение Ду (седло) [мм]	Размер привода Ø [мм]	Рабочее давление $\leq +180^{\circ}\text{C}$ [бар]	№ заказа Уплотнение сталь/сталь*	№ заказа Уплотнение тефлон/сталь*
 2/2-ходовой клапан (н/з)	A	15	4	80	16,0	506 641	–
			6	80	16,0	506 644	–
			8	80	16,0	148 415	148 496
		20	10	80	16,0	148 421	148 502
			15	80	16,0	148 430	148 510
			15	80	16,0	148 426	148 506
		25	15	80	16,0	148 434	148 514
			20	80	16,0	148 443	148 522
			25	80	16,0	148 438	148 518
		32	20	100	16,0	148 447	148 526
			25	100	16,0	148 455	148 534
			32	100	16,0	151 473	148 530
		40	25	100	16,0	148 459	148 538
			32	100	16,0	148 468	148 546
			40	100	16,0	148 463	148 542
		50	32	125	16,0	148 472	148 550
			40	125	16,0	148 481	148 558
			50	125	16,0	148 477	148 554
		65	40	125	16,0	148 485	148 562
			50	125	16,0	148 489	148 566
			65	125	16,0	155 745	155 966
		80	40	175	16,0	155 783	156 003
			50	175	16,0	155 840	156 065
			65	175	10,0	155 840	156 065
		100	40	175	16,0	155 765	155 986
			50	175	16,0	155 803	156 023
			65	175	16,0	155 862	156 085
		100	50	225	16,0	155 823	156 040
			65	225	16,0	155 880	156 102
			80	225	16,0	155 915	156 135
		100	65	225	16,0	155 897	156 117
			80	225	16,0	155 932	156 151
		100	225	16,0	155 948	156 168	

*Уплотнение седла клапана:

- Сталь/сталь: регулирующий конус нержавеющая сталь / седло нержавеющая сталь
- Тефлон/сталь: (мягкое уплотнение) регулирующий конус тефлон / седло нержавеющая сталь

i Другие исполнения по запросу



Материал

Привод: ПФС для приводов Ø 80-125 мм

Таблица для заказа клапанов (без позиционера)

JIS B2238 стандартный тип; JIS 10K, длина JIS B2002 Reihe 20 (ANSI B16.10) (EN 558-2), направление потока под седлом

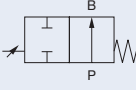
	Функция	Присоединение (фланец) [мм]	Сечение Ду (седло) [мм]	Размер привода Ø [мм]	Рабочее давление ≤+180°C [бар]	№ заказа Уплотнение сталь/сталь*	№ заказа Уплотнение тефлон/сталь*
 2/2-ходовой клапан (н/о)		15	4	80	16,0	506 651	–
			6	80	16,0	506 652	–
			8	80	16,0	148 417	148 498
			10	80	16,0	148 423	148 504
			15	80	16,0	148 432	148 512
		20	10	80	16,0	148 428	148 508
			15	80	16,0	148 436	148 516
			20	80	16,0	148 445	148 524
		25	15	80	16,0	148 441	148 520
			20	80	16,0	148 449	148 528
			25	80	16,0	148 457	148 536
		32	20	100	16,0	148 452	148 532
			25	100	16,0	148 461	148 540
			32	100	16,0	148 470	148 548
		40	25	100	16,0	148 465	148 544
			32	100	16,0	148 474	148 552
			40	100	16,0	148 483	148 560
		50	32	125	16,0	148 479	148 556
			40	125	16,0	148 487	148 564
			50	125	16,0	148 492	148 568
		65	40	125	16,0	155 755	155 976
			50	125	16,0	155 793	156 013
			65	125	10,0	155 851	156 075
			40	175	16,0	155 774	155 994
			50	175	16,0	155 813	156 031
		80	65	175	16,0	155 871	156 093
			80	175	16,0	155 832	156 047
			65	175	16,0	155 889	156 109
		100	80	175	16,0	155 924	156 143
			80	175	16,0	155 941	156 159
100	175		16,0	155 957	156 176		

*Уплотнение седла клапана:

- Сталь/сталь: регулирующий конус нержавеющая сталь / седло нержавеющая сталь
- Тефлон/сталь: (мягкое уплотнение) регулирующий конус тефлон / седло нержавеющая сталь

Другие исполнения по запросу



Материал

Привод: ПФС для приводов Ø 80-125 мм

Размеры [мм]

Ду 10-65

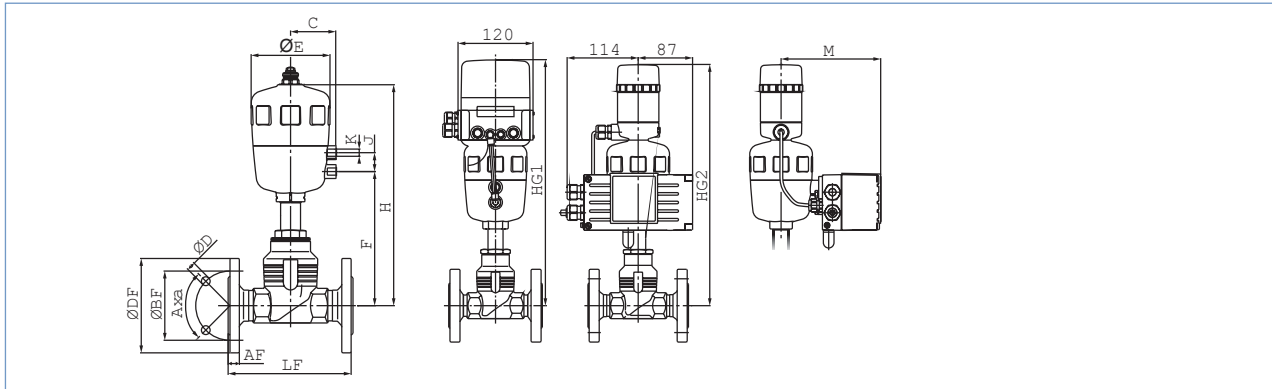

Угол α			
Ду [мм]	DIN фланец	ANSI фланец	JIS фланец
10	4x90°	4x90°	4x90°
15	4x90°	4x90°	4x90°
20	4x90°	4x90°	4x90°
25	4x90°	4x90°	4x90°
32	4x90°	4x90°	4x90°
40	4x90°	4x90°	4x90°
50	4x90°	4x90°	4x90°
65	8x45°	4x90°	4x90°

Ду [мм]	8630		1067			8635	
	HG1	HG2	M	HG2	M		
10	391	384	145	384	159		
15	391	384	145	384	159		
20	386	379	145	379	159		
25	389	382	145	382	159		
32	476	469	158	469	172		
40	481	474	158	474	172		
50	518	511	171	511	185		
65	547	511	171	511	185		

Все приводы			DIN фланец							ANSI фланец					JIS фланец									
Ду [мм]	Размер привода	Вес [кг] ¹⁾	C	E	F	H	K	J	DF	LF	ØBF	AF	D	DF	LF	ØBF	AF	D	DF	LF	ØBF	AF	D	
10	80	5	60	101	166	264	G 1/4	24	90	130	60	16	14	-	-	-	-	-	-	-	-	-	-	-
15	80	5	60	101	166	264	G 1/4	24	95	130	65	16	14	89,0	184	60,5	11,2	15,7	95	108	70	12	15	
20	80	6	60	101	160	259	G 1/4	24	105	150	75	18	14	99,0	184	69,9	12,7	15,7	100	117	75	14	15	
25	80	7	60	101	164	262	G 1/4	24	115	160	85	18	14	108,0	184	79,2	14,2	15,7	125	127	90	14	19	
32	100	11	73	127	208	346	G 1/4	30	140	180	100	18	18	-	-	-	-	-	135	140	100	16	19	
40	100	12	73	127	214	351	G 1/4	30	150	200	110	18	18	127,0	222	98,6	17,5	15,7	140	165	105	16	19	
50	125	17	86	157	225	388	G 1/4	30	165	230	125	20	18	152,0	254	120,7	19,1	19,1	155	203	120	16	19	
65	125	21	86	157	254	417	G 1/4	30	185	290	145	22	18	178,0	276	139,7	22,3	19,1	175	216	140	18	19	

¹⁾ Приблизительный вес с позиционером

Ду 65-100

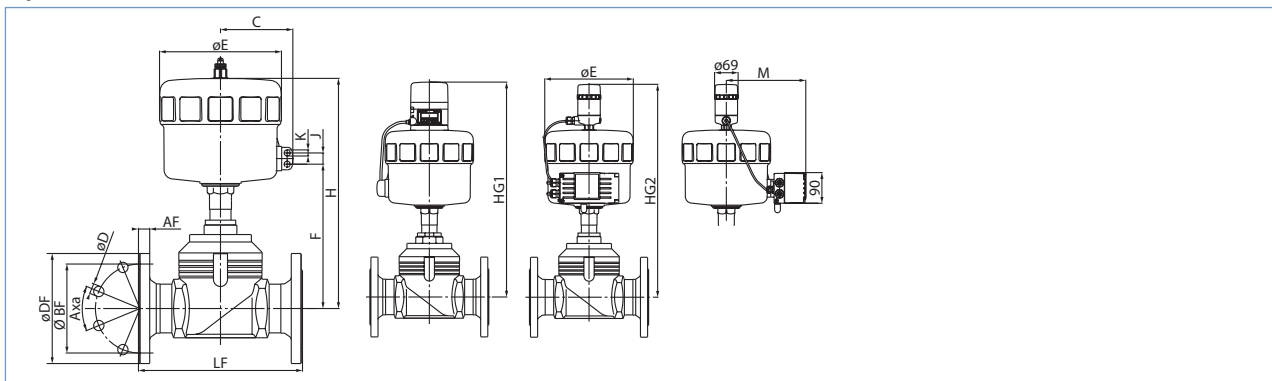

Угол α			
Ду [мм]	DIN фланец	ANSI фланец	JIS фланец
65	8x45°	4x90°	4x90°
80	8x45°	4x90°	4x90°
100	8x45°	8x45°	8x45°

Ду [мм]	8630		1067		8635	
	HG1	HG2	M	HG2	M	
65	621	613	220	613	209	
80	624	617	220	617	234	
100	634	626	195	626	234	

Все приводы			DIN фланец							ANSI фланец					JIS фланец								
Ду [мм]	Размер привода	Вес [кг] ¹⁾	C	E	F	H	K	J	DF	LF	ØBF	AF	D	DF	LF	ØBF	AF	D	DF	LF	ØBF	AF	D
65	175	28	130	211	289	479	G 1/4	24	185	290	145	22	18	178,0	276	139,7	22,3	19,1	175	216	140	18	19
80	225	38	155	261	299	482	G 1/4	24	200	310	160	24	18	190,0	298	152,4	23,9	19,1	185	241	150	18	19
100	225	46	155	261	309	492	G 1/4	24	235	350	190	24	22	229,0	352	190,5	23,9	19,1	210	292	175	18	19

¹⁾ Приблизительный вес с позиционером

Запчасти для типа 2712 – Ду 10–100 (по запросу)

Присоединение размером 10 - 65 в комбинации с приводом размера 80 - 125 мм

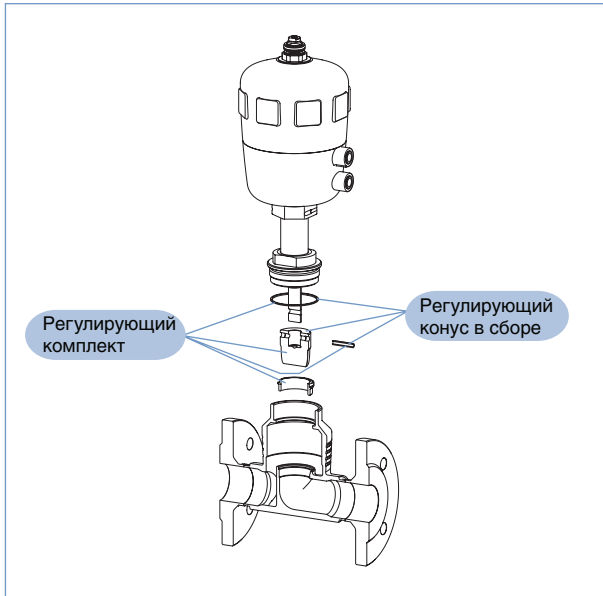

Присоединение размером 65 - 100 в комбинации с приводом размера 175 и 225 мм

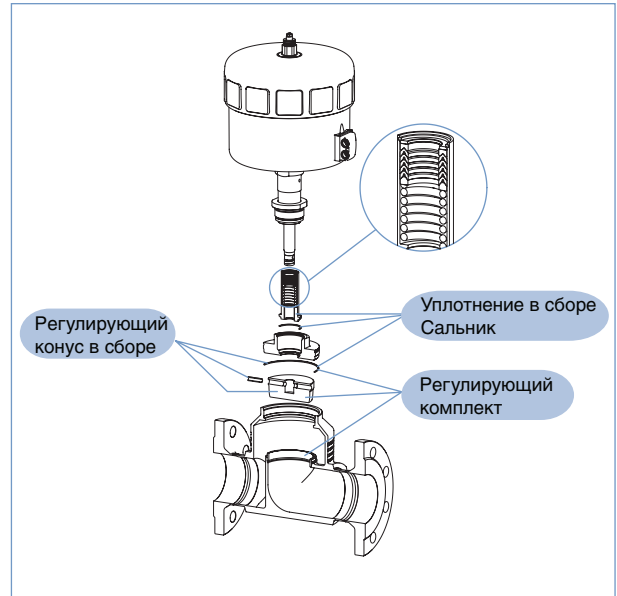

Другие присоединения

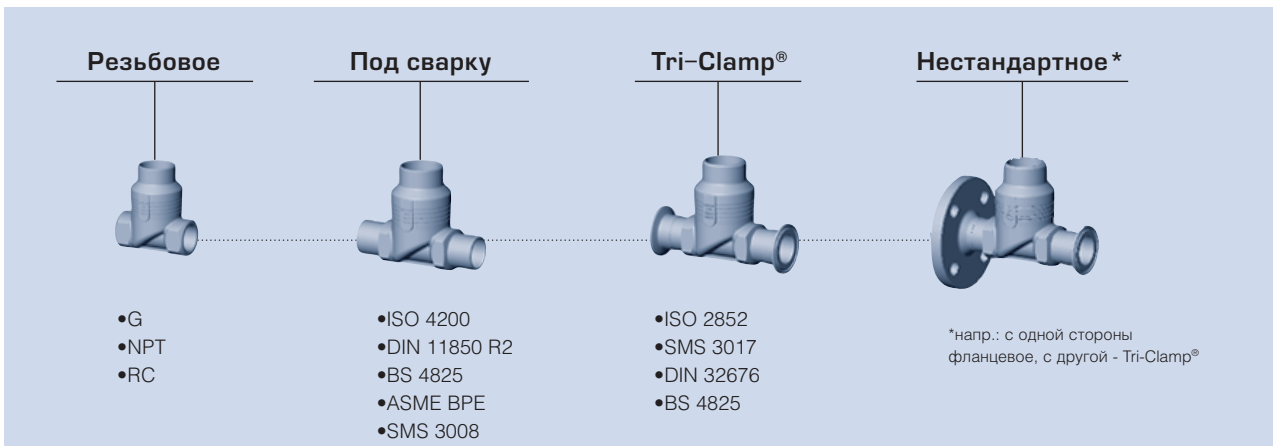

* Tri-Clamp® является зарегистрированным товарным знаком компании Alfa Laval Inc.

Совет
Вы можете заполнить формуляр в режиме онлайн, а затем просто распечатать его

Формуляр заказа регулирующих клапанов

▶ Заполните формуляр и отправьте его по факсу (495) 646 58 36 или по e-mail: info@fluidcontrol.ru

Компания	Контактное лицо
Должность	Отдел
Адрес	Тел./факс
Мобильный телефон	E-Mail

= поля, обязательные для заполнения кол-во желаемый срок поставки

Рабочие параметры

Место установки	<input type="text"/>		
Задача регулирования	<input type="text"/>		
Трубопровод	Ду <input type="text"/>	Ру <input type="text"/>	
Материал трубопровода	<input type="text"/>		
Рабочая среда	<input type="text"/>		
Состояние среды	<input type="checkbox"/> жидкость	<input type="checkbox"/> пар	<input type="checkbox"/> газ
Расход (Q, Q _N , W) ¹⁾	мин. <input type="text"/>	стандарт <input type="text"/>	макс. <input type="text"/>
Температура на входе клапана T1	<input type="text"/>	<input type="text"/>	<input type="text"/>
Абс. давление на входе клапана P1	<input type="text"/>	<input type="text"/>	<input type="text"/>
Абс. давление на входе клапана P1	<input type="text"/>	<input type="text"/>	<input type="text"/>
Давление пара P _v	<input type="text"/>	<input type="text"/>	<input type="text"/>
Кинематическая вязкость (ν)	<input type="text"/>	мм ² /с или сСт	
Динамическая вязкость (η)	<input type="text"/>	мПа·с или сП	
Плотность	<input type="text"/>	кг/м ³	
Макс. допустимый уровень шума	<input type="text"/>	дБ (A)	

¹⁾ Стандартные ед.изм.: жидкости Q = м³/ч; пар W = кг/ч; газы Q_n = мм³/ч

Характеристики клапана

Конструкция клапана	<input type="checkbox"/> прямой	<input type="checkbox"/> наклонный	<input type="checkbox"/> мембранный	<input type="checkbox"/> шаровой	<input type="checkbox"/> дисковый	<input type="checkbox"/> другой
Материал корпуса	<input type="checkbox"/> нерж. сталь	<input type="checkbox"/> ПВХ	<input type="checkbox"/> ПП	<input type="checkbox"/> ПВДФ	<input type="checkbox"/> другой	
Обработка поверхности ²⁾	<input type="text"/>	<input type="text"/>	<input type="text"/>	<input type="text"/>	<input type="text"/>	<input type="text"/>
Уплотнение	<input type="checkbox"/> металл	<input type="checkbox"/> PTFE	<input type="checkbox"/> EPDM ²⁾	<input type="checkbox"/> FKM ²⁾	<input type="checkbox"/>	<input type="checkbox"/>
Номинальное давление	Ру <input type="text"/>					
Сечение	Ду <input type="text"/>					
Присоединение	<input type="checkbox"/> фланец	<input type="checkbox"/> под склейку	<input type="checkbox"/> сварное	<input type="checkbox"/> внутренняя резьба	<input type="checkbox"/> наружная резьба	<input type="checkbox"/> Tri-Clamp [®] *
Присоединение по стандарту	<input type="checkbox"/> ISO	<input type="checkbox"/> DIN	<input type="checkbox"/> ANSI	<input type="checkbox"/> JIS	<input type="checkbox"/> другой	
Функция	<input type="checkbox"/> A ³⁾	<input type="checkbox"/> B ³⁾	<input type="checkbox"/> двойного действия			
Управляющее давление	<input type="text"/>	мин. <input type="text"/>				макс. <input type="text"/>

²⁾ Только для мембранных клапанов ³⁾ функция A: н/з; функция B: н/о
* Tri-Clamp® - зарегистрированный товарный знак компании Alfa Laval Inc.

Позиционер / регулятор

<input type="checkbox"/> Тип 1067 – 3-проводный	<input type="checkbox"/> Тип 8630 – 3-проводный	<input type="checkbox"/> Тип 8635 – 2-проводный
<input type="checkbox"/> На клапане <input type="checkbox"/> Раздельное исполнение		<input type="checkbox"/> Стандарт <input type="checkbox"/> ATEX/FM зона 1 <input type="checkbox"/> Зона 2/22
Рабочее напряжение 24 BDC	Рабочее напряжение 24 BDC	Рабочее напряжение 24 BDC через заданное значение или BUS
Обратная связь Заданное значение / через аналоговый сигнал	Обратная связь Заданное значение / через аналоговый сигнал или через BUS <input type="checkbox"/> Profibus DP <input type="checkbox"/> DeviceNet	Обратная связь Заданное значение / через аналоговый сигнал или через BUS <input type="checkbox"/> Profibus PA
<input type="checkbox"/> Регулятор положения Вход 0/4 - 20 мА / 0-10 В Обратный сигнал <input type="checkbox"/> 4 - 20 мА или <input type="checkbox"/> бинарный	<input type="checkbox"/> Регулятор положения Вход 0/4 - 20 мА / 0-5/10 В Обратный сигнал <input type="checkbox"/> 4 - 20 мА или/и <input type="checkbox"/> бинарный	<input type="checkbox"/> Регулятор положения Вход 4 - 20 мА Обратный сигнал <input type="checkbox"/> 4 - 20 мА или/и <input type="checkbox"/> бинарный
<input type="checkbox"/> ПИД-регулятор ⁴⁾ Вход измерительного сигнала 4-20 мА	<input type="checkbox"/> ПИД-регулятор ⁴⁾ Вход измерительного сигнала 4-20 мА/Pt100/частотный	<input type="checkbox"/> ПИД-регулятор ⁴⁾ Вход измерительного сигнала 4-20 мА
	Индуктивный концевой выкл. <input type="checkbox"/> 1 <input type="checkbox"/> 2	Индуктивный концевой выкл. <input type="checkbox"/> 1 <input type="checkbox"/> 2

⁴⁾ Заданное значение для входного и выходного сигналов такое же, как у регулятора положения