

### Ду 32

### Разборный пластинчатый теплообменник ЭТ-008

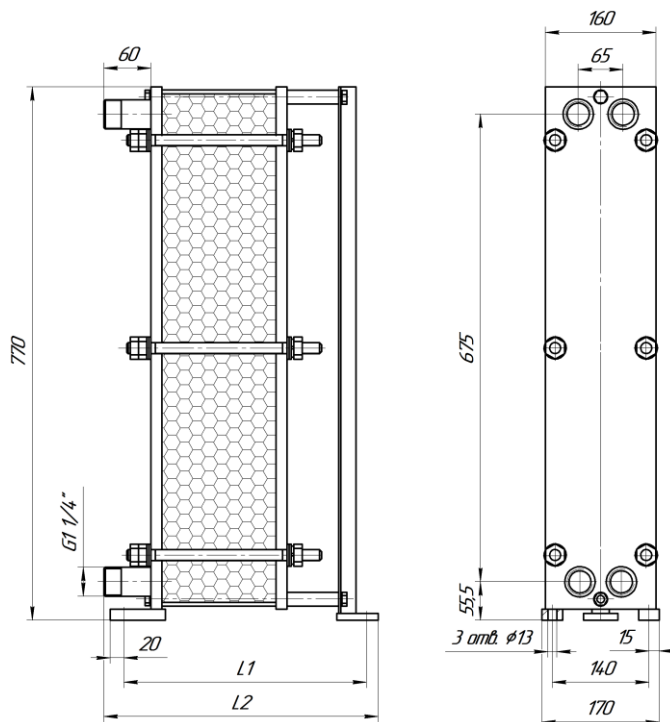

#### ЭТ-008 (1,0 МПа)

Номер рамы	Порт	L1, мм	L2, мм	Кол-во пластин	Масса, кг	Поверхность теплообмена, м <sup>2</sup>	Основной крепеж
1	Ду32	245	281	5 - 20	40 - 42	0,24 - 1,4	M16, 6шт
2		395	431	21 - 50	45 - 55	1,5 - 3,8	
3		545	581	51 - 80	60 - 65	3,9 - 6,2	
4		695	731	81 - 110	70 - 80	6,3 - 8,6	
5		845	881	111 - 140	80 - 90	8,7 - 11,0	

#### ЭТ-008 (1,6 МПа)

Номер рамы	Порт	L1, мм	L2, мм	Кол-во пластин	Масса, кг	Поверхность теплообмена, м <sup>2</sup>	Основной крепеж
1	Ду32	245	285	5 - 20	45 - 50	0,24 - 1,4	M16, 6шт
2		395	435	21 - 50	55 - 65	1,5 - 3,8	
3		545	585	51 - 80	65 - 75	3,9 - 6,2	
4		695	735	81 - 110	75 - 85	6,3 - 8,6	
5		845	885	111 - 140	90 - 100	8,7 - 11,0	