

36 309

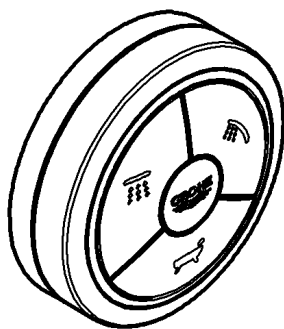

48 114

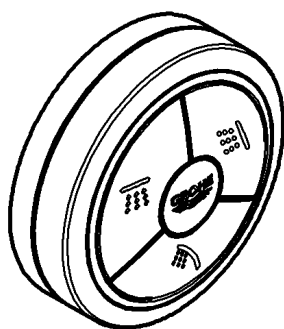

48 113

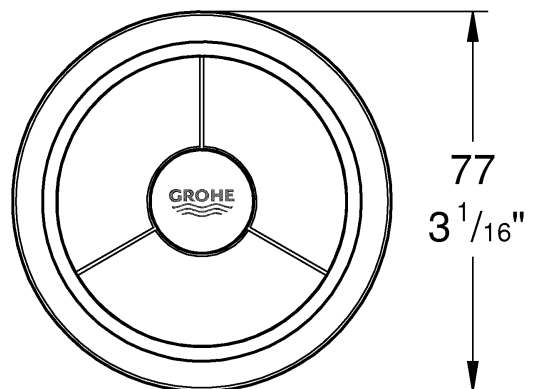
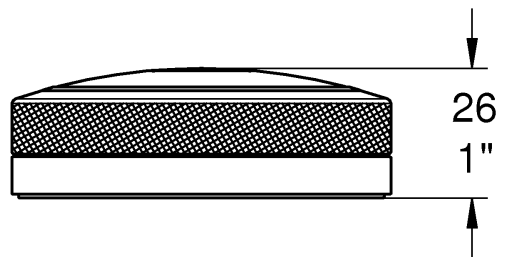

D1	NL8	PL ...16	P ...23	BG ...31	CN ...38
GB2	S ...10	UAE ...17	TR ...25	EST ...32	UA ...40
F4	DK ...11	GR ...19	SK ...26	LV ...34	RUS ...41
E5	N ...13	CZ ...20	SLO ...28	LT ...35	USA ...43
I7	FIN ...14	H ...22	HR ...29	RO ...37	CDN ...44

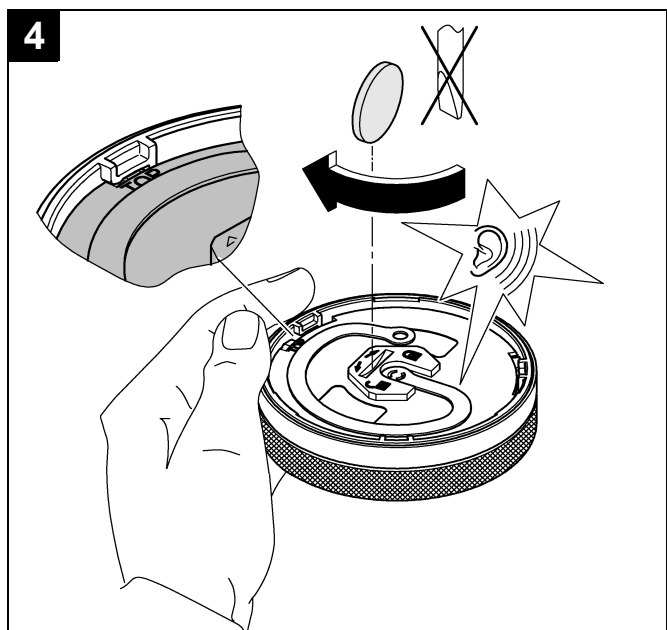
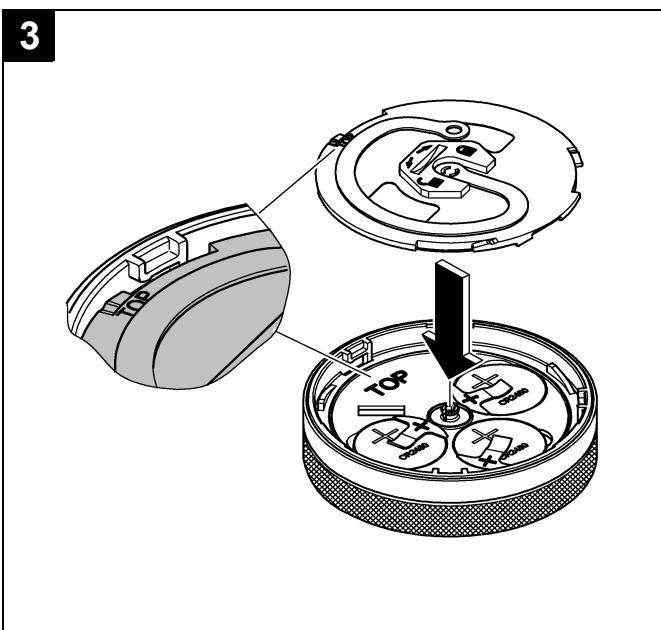
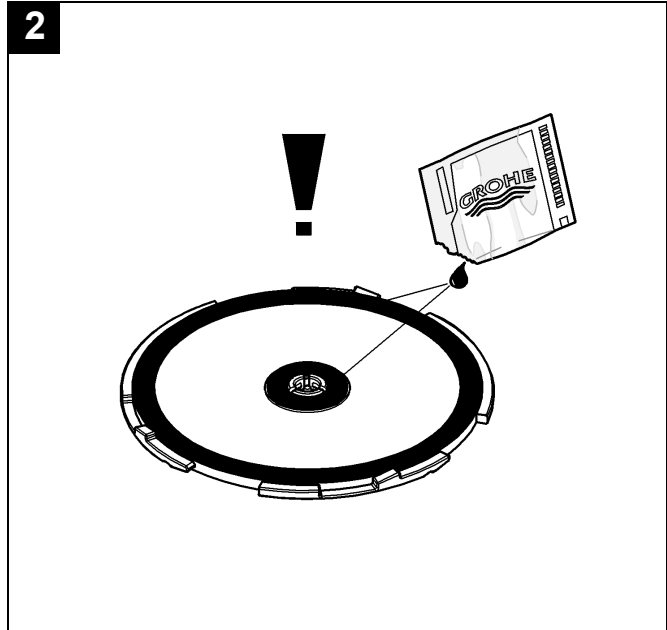
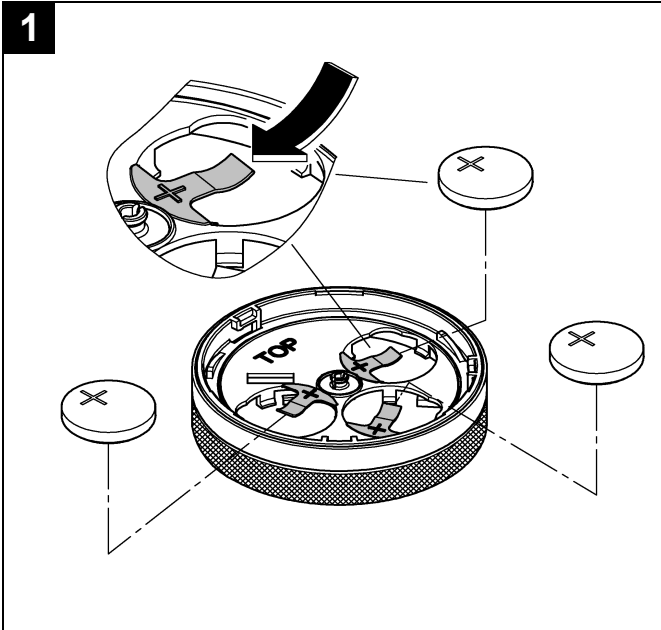

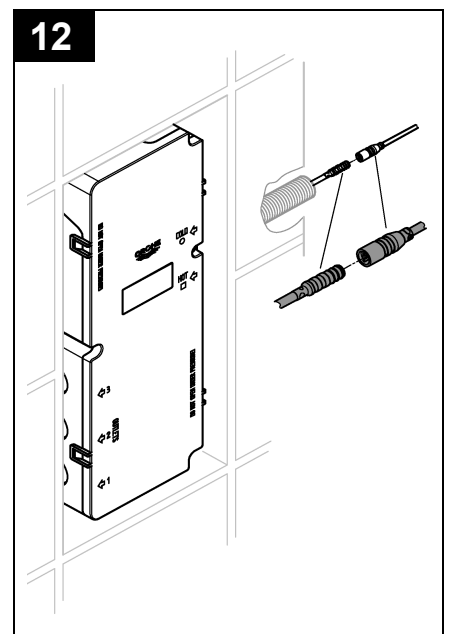
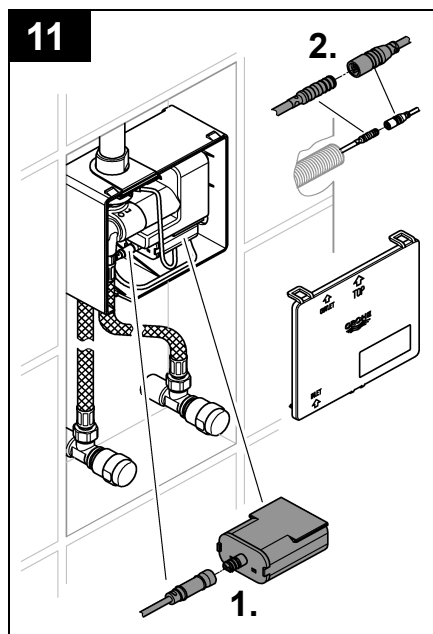
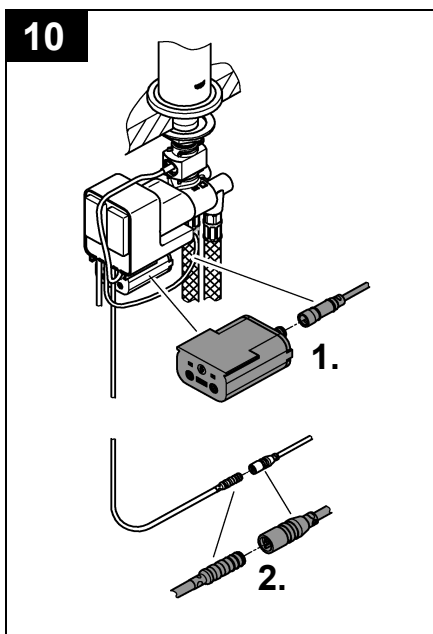
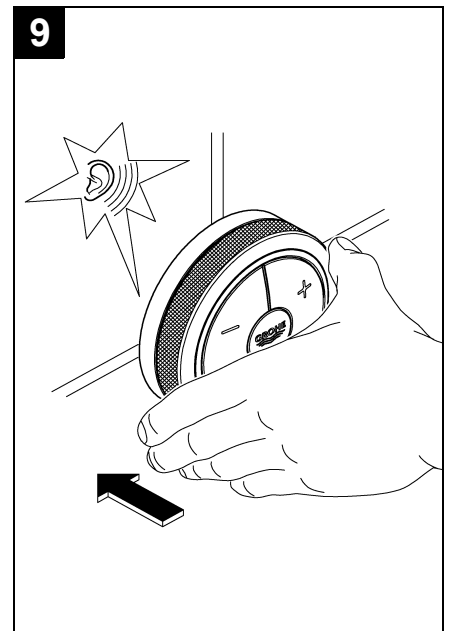
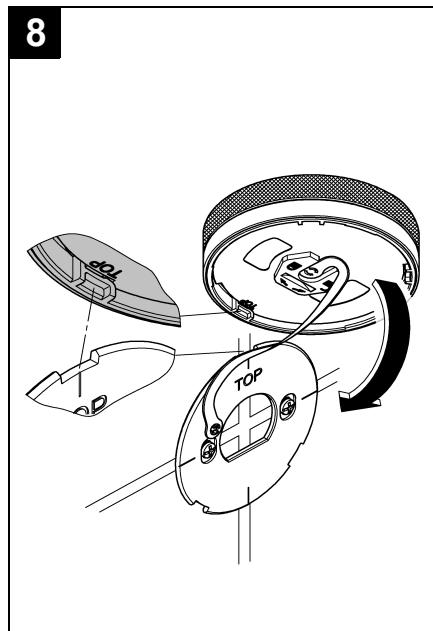
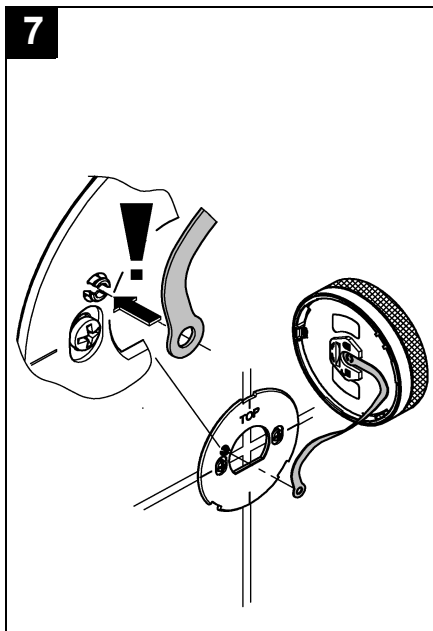
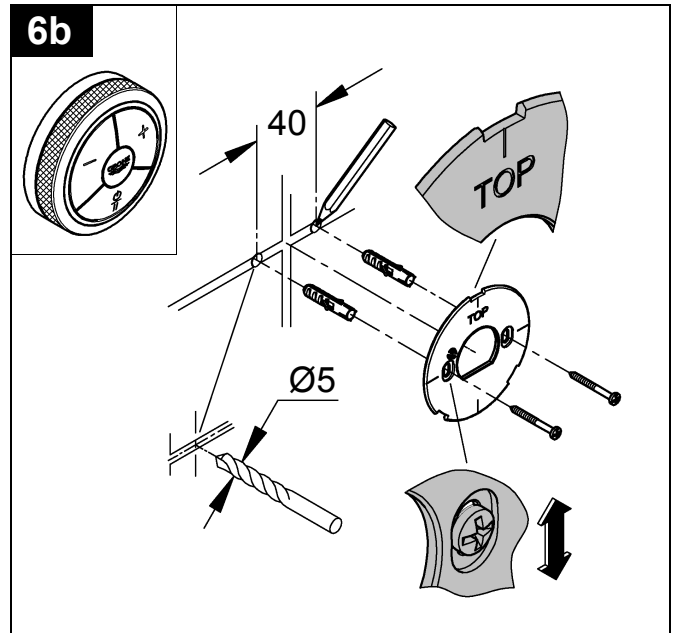
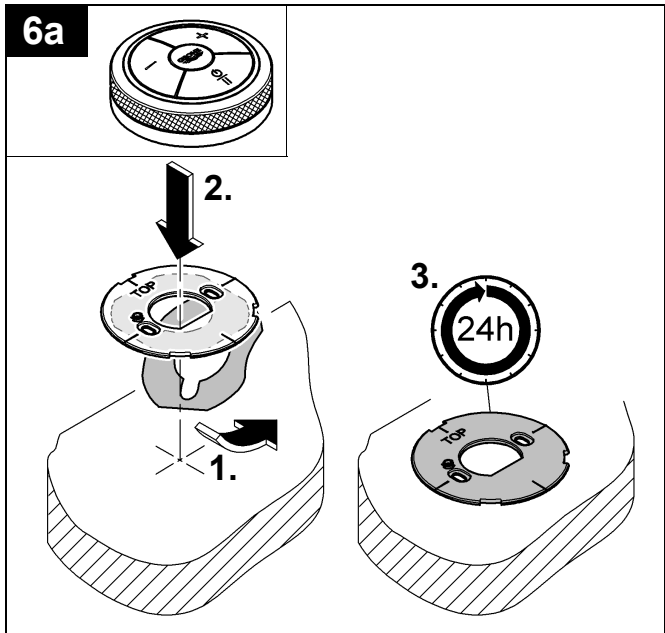

D

Betriebsbedingungen

Der Abstand zwischen digitalem Controller/Umsteller der Funktionseinheit oder der Sender-/Empfängereinheit darf max. 5 Meter betragen.

Störquellen

Die Sender-/Empfängereinheit arbeitet im ISM-Frequenzband (2,4 GHz). Die Installation in der Nähe von Geräten mit gleicher Kanalbelegung (z.B. WLAN-Geräte, HF Komponenten, etc. [Herstellerdokumentation beachten!]) ist zu vermeiden.

Hindernisse/Barrieren

Bei Betrieb unter ungünstigen Umgebungsbedingungen, in Gebäuden/Räumen mit Stahlbetonwänden, Stahl und Eisenrahmen oder in der Nähe von Hindernissen (z.B. Möbelstücke) aus Metall, kann der Funkempfang gestört und unterbrochen werden.

Art der Barriere	Stör- bzw. Abschirmungspotenzial
Holz, Kunststoff	Niedrig
Wasser, Ziegel, Marmor	Mittel
Putz, Beton, Glas, Massivholz	Hoch
Metall	Sehr hoch

Technische Daten

- Funkfrequenz: 2,4332 GHz (Kanal 5-6)
- Sendeleistung: < 1 mW
- Batterien digitaler Controller/Umsteller: 3x 3 V-Lithium Batterien (Typ CR 2450)
- Schutzart Digitaler Controller/Umsteller: IP X5

Elektrische Prüfdaten

- Software-Klasse: B
- Verschmutzungsgrad: 2
- Bemessungs-Stoßspannung: 2500 V
- Temperatur der Kugeldruckprüfung: 100 °C

Die Prüfung zur elektromagnetischen Verträglichkeit (Störaussendungsprüfung) wurde mit der Bemessungsspannung und dem Bemessungsstrom durchgeführt.

Funktion F3 - Zusätzliche (max. 3) digitale Controller (36 309)/Umsteller (48 113/48114) an-/abmelden.

Starten des Funktionsmenüs **nur** wenn kein Wasser fließt.

Taste	Beschreibung	Visualisierung
	<p>Starten des Funktionsmenüs</p> <ul style="list-style-type: none"> - Auswahl der Funktion durch gleichzeitiges Drücken und Halten der Tasten - / +. - Funktion F3 durch Drehen des Rings auswählen • F3 starten - Zusätzliche digitale Controller/Umsteller anmelden => Bestätigung durch gleichzeitiges Drücken der Tasten - / + . - Tasten 1 + 3 des zusätzlichen digitalen Controllers/Umstellers gleichzeitig Drücken, um diesen anzumelden. - Gleichzeitiges Drücken der Tasten - / + am angemeldeten digitalen Controller/Umsteller speichert die Auswahl und das Menü wird verlassen. • F3 starten - Zusätzliche digitale Controller/Umsteller abmelden => Bestätigung durch gleichzeitiges Drücken der Tasten - / + . - Gleichzeitiges Drücken der Tasten - / + am angemeldeten digitalen Controller/Umsteller, um alle zusätzlichen digitalen Controller/Umsteller abzumelden. <p>Abbruch des Funktionsmenüs durch Drücken und Halten der Taste Start/Stopp oder nach 3 Minuten ohne Betätigung.</p>	<p>Leuchtring blinkt 1x rot. Leuchtring blinkt 3x rot.</p> <p>Leuchtring blinkt 1x grün. Leuchtring blinkt 1x grün.</p> <p>Leuchtring blinkt 3x grün.</p> <p>Leuchtring blinkt 1x grün. Leuchtring blinkt 3x grün.</p> <p>Leuchtring blinkt 1x violett.</p>
		



Entsorgungshinweise

Geräte mit dieser Kennzeichnung gehören **nicht** in den Hausmüll, sondern **müssen** gemäß der landesspezifischen Vorschriften getrennt entsorgt werden.
Batterien gemäß den landesspezifischen Vorschriften entsorgen!

Zulassung und Konformität

 Dieses Produkt entspricht den Anforderungen der entsprechenden EU-Richtlinien.

Die Übereinstimmungserklärungen können unter der folgenden Adresse angefordert werden:

GROHE Deutschland Vertriebs GmbH

Zur Porta 9
D-32457 Porta Westfalica

Batterien einsetzen, siehe Klappseite I, Abb. [1] bis [5].

Digitalen Controller/Umsteller befestigen, siehe Klappseite II, Abb. [6a] oder [6b] bis [9].

Digitalen Controller (36 309) anmelden





Bei Ersatz muss der neue digitale Controller zuerst an der Funktionseinheit angemeldet werden.

Bei Armaturen wie folgt vorgehen:

1. Verbindung Batterie und Netzteil trennen, siehe Klappseite II, Abb. [10] oder [11].
2. Circa 10 Sekunden warten.
3. Batterie und Netzteil wieder verbinden. Nach 10 Sekunden erfolgen zwei kurze Wasserstöße.
4. Innerhalb der folgenden 60 Sekunden den neuen digitalen Controller durch gleichzeitiges Drücken von **Start/Stopp** und **+** anmelden.
5. Die Armatur ist wieder betriebsbereit.

Bei Thermostat-Boxen wie folgt vorgehen:

1. Verbindung Netzteil trennen, siehe Klappseite II, Abb. [12].
2. Circa 10 Sekunden warten.
3. Netzteil wieder verbinden.
4. 10 Sekunden warten. Innerhalb der folgenden 60 Sekunden den neuen digitalen Controller durch gleichzeitiges Drücken von **Start/Stopp** und **+** anmelden.
5. Nach Ablauf von insgesamt 3 Minuten ist die Thermostat-Box wieder betriebsbereit. Die Tasten des digitalen Controllers/Umstellers sind in der Zeit außer Funktion.

Störung	Ursache	Abhilfe
Keine Funktion	<ul style="list-style-type: none"> Keine Spannungsversorgung Digitaler Controller/Umsteller nicht bereit oder nicht registriert 	<ul style="list-style-type: none"> Spannungsversorgung herstellen Digitalen Controller/Umsteller anmelden
 Segment blinkt 1x weiß	<ul style="list-style-type: none"> Digitaler Controller/Umsteller außer Reichweite Funkstörung Hindernis in der Funkstrecke 	<ul style="list-style-type: none"> Abstand verringern oder Sonderzubehör Sender-/Empfängereinheit (Best.-Nr.: 36 356) verwenden Potentielle Störquelle ausschalten und erneut Funktion prüfen => Wenn positiv Störquelle (z. B. WLAN Router) umkonfigurieren Störung beseitigen, siehe Kapitel Betriebsbedingungen
 Segment blinkt 1x grün	<ul style="list-style-type: none"> 1x: Batterien Digitaler Controller/Umsteller fast entladen 2x und Wasserpulse: Batterie Funktionseinheit fast entladen 2x ohne Wasserpulse: Batterie Funktionseinheit nicht verbunden oder entladen 3x: Temperatur zu hoch 5x: Kalibrierung Stellmotor nicht abgeschlossen 	<ul style="list-style-type: none"> Installation prüfen oder Batterien austauschen Batterie austauschen Steckverbindung Batterie herstellen oder Batterie austauschen Warten, bis der Temperaturfühler abgekühlt ist Funktionseinheit kalibrieren 3 Minuten warten, Spannungsversorgung unterbrechen und wieder herstellen
 Segment blinkt 1x gelb	<ul style="list-style-type: none"> Software Fehlfunktion 	<ul style="list-style-type: none"> Spannungsversorgung unterbrechen und an einen Fachinstallateur oder die GROHE-Service Hotline wenden
 Segment blinkt 1x rot	<ul style="list-style-type: none"> Hard- oder Software Fehlfunktion 	<ul style="list-style-type: none"> Spannungsversorgung unterbrechen und an einen Fachinstallateur wenden oder das Produkt an GROHE zurücksenden



Operating conditions

The maximum permissible distance between the digital controller/diverter of the functional unit or the transceiver is 5 m.

Sources of interferences

The transceiver operates in the ISM-frequency range (2.4GHz). The installation in the vicinity of equipment with the same channel occupancy (eg wireless devices, RF components, etc. [observe the manufacturer's documentation!]) should be avoided.

Obstructions/barriers

For operation under adverse environments, in buildings / rooms with reinforced concrete walls, steel and iron frame, or near of obstructions (eg furniture) of metal, the radio reception can be disturbed and interrupted.

Kind of obstructions	Interference or shielding potential
Wood, synthetic material	Low
Water, brick, marble	Medium
Plaster, concrete, glass, solid wood	High
Metal	Very high

Technical data

- Radio frequency: 2,4332 GHz (channel 5-6)
- Transmitter power: < 1 mW
- Digital controller/diverter battery: 3x 3 V lithium batteries (type CR 2450)
- Type of protection: IP X5

Electrical test data

- Software class: B
- Contamination class: 2
- Rated surge voltage: 2500 V
- Temperature for ball impact test: 100 °C

The test for electromagnetic compatibility (interference emission test) was performed at the rated voltage and rated current.

Approval and conformity

 This product conforms to the requirements of the relevant EU guidelines.

The conformity declarations can be obtained from the following address:

GROHE Deutschland Vertriebs GmbH

Zur Porta 9
D-32457 Porta Westfalica

Insert batteries, see fold-out page I, Figs. [1] to [5].

Fasten digital controller/diverter, see fold-out page II, Fig. [6a] or [6b] to [9].

Register digital controller (36 309)

After replacement, the new digital controller must first be registered with the functional unit.

Proceed as follows for fittings:

1. Disconnect battery and power supply unit, see fold-out page II, Fig. [10] or [11].
2. Wait approx. 10 seconds.
3. Reconnect battery and power supply unit. There are two brief water pulses after 10 seconds.
4. Register the new digital controller within the next 60 seconds by simultaneously pressing **On/Off** and **+**.
5. The fitting is then ready for operation again.

Proceed as follows for thermostat boxes:

1. Disconnect power supply unit or, see fold-out page II, Fig. [12].
2. Wait approx. 10 seconds.
3. Reconnect power supply unit or.
4. Wait 10 seconds. Register the new digital controller within the next 60 seconds by simultaneously pressing **On/Off** and **+**.
5. The thermostat box is ready for operation again after a total of 3 minutes. The buttons on the digital controller/diverter are inoperative during this time.

Function F3 - Register/de-register additional (max. 3) digital controller (36 309)/diverter (48 113/48114).

Start of the function menu **only** when no water is flowing.

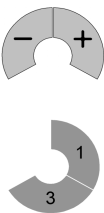
Button	Description	Visualization
	<p>Start the function menu</p> <ul style="list-style-type: none"> - Select the function by simultaneously pressing and holding the - / + buttons. - F3 Function select by turning the ring • Start F3 - Register additional digital controller/diverter => Confirm by simultaneously pressing the - / + buttons. - Press the buttons 1 + 3 of the additional digital controller/diverter simultaneously in order to register it. - Pressing the - / + buttons simultaneously on the pending digital controller saves the selection and exits the menu. • Start F3 - De-register additional digital controller/diverter => Confirm by simultaneously pressing the - / + buttons. - Pressing the - / + buttons simultaneously on the factory digital controller to de-register all additional controllers/diverters. <p>Abort the function menu by pressing and holding Start/Stopp button or after 3 minutes without triggering.</p>	<p>Illuminated ring flashes red 1x. Illuminated ring flashes red 3x.</p> <p>Illuminated ring flashes green 1x. Illuminated ring flashes green 1x.</p> <p>Illuminated ring flashes green 3x.</p> <p>Illuminated ring flashes green 1x. Illuminated ring flashes green 3x.</p> <p>Illuminated ring flashes violet 1x.</p>



Disposal instructions

This category of device does **not** belong in the domestic waste, but **must** be disposed of separately in accordance with the relevant local national regulations.

Dispose of batteries in accordance with national regulations.

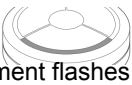
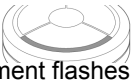
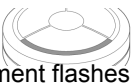
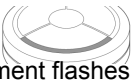
Fault	Cause	Remedy
No function	<ul style="list-style-type: none"> • No voltage supply • Digital controller/diverter not ready or registered 	<ul style="list-style-type: none"> - Connect voltage supply - Register digital controller/diverter
 <p>Segment flashes 1x white</p>	<ul style="list-style-type: none"> • Digital controller/diverter out of range • Radio interference • Obstacle in transmission path 	<ul style="list-style-type: none"> - Reduce distance or use special accessory transceiver (order no 36 356) - Deactivate potential source of interference and check function again => If positive reconfigure the interference source (eg wireless router) - Rectify the fault see section Operating conditions
 <p>Segment flashes green</p>	<ul style="list-style-type: none"> • 1x: Batteries digital controller/diverter almost empty • 2x and water pulses: Battery functional unit almost empty • 2x without water pulses: Battery functional unit not connected or empty • 3x: Temperature too high • 4x: Pump runs dry • 5x: Calibration servo motor not completed 	<ul style="list-style-type: none"> - Check installation or replace unit battery - Check installation or replace unit battery - Connect plug in-connector battery or replace battery - Wait until feeler gauge is cooling down - Calibrate functional unit - Prime pump - Wait 3 minutes, switch off the voltage supply and reconnect
 <p>Segment flashes 1x yellow</p>	<ul style="list-style-type: none"> • Software malfunction 	<ul style="list-style-type: none"> - Switch off the voltage supply and consult a specialist installer or the GROHE Service Hotline
 <p>Segment flashes 1x red</p>	<ul style="list-style-type: none"> • Hard- or software malfunction 	<ul style="list-style-type: none"> - Switch off the voltage supply and consult a specialist installer or return the product to GROHE

F

Conditions de service

La distance séparant le contrôleur numérique/inverseur et l'unité de commande ou l'émetteur-récepteur ne doit pas dépasser 5 mètres.

Sources de perturbations

L'émetteur-récepteur fonctionne sur la bande de fréquence ISM (2,4 GHz). L'installation à proximité d'appareils utilisant le même type de canal (par ex. dispositifs Wi-Fi, composants HF, etc. [voir documentation du fabricant !]) doit être évitée.

Obstacles/barrières

En cas d'utilisation dans des conditions difficiles, dans des bâtiments/pièces avec des murs en béton armé, en acier et à cadre métallique, ou à proximité d'obstacles (par ex. meubles) en métal, la réception de la radio peut être perturbée et interrompue.

Type de barrières	Potentiel de perturbation et de protection
Bois, plastique	Faible
Eau, brique, marbre	Moyen
Plâtre, béton, verre, bois massif	Élevé
Métal	Très élevé

Caractéristiques techniques

- Fréquence radio: 2,4332 GHz (canal 5-6)
- Puissance d'émission: < 1 mW
- Batterie du contrôleur numérique/inverseur: 3 piles lithium de 3 V (type CR 2450)

• Type de protection: IP X5

Données d'essai électriques

- Classe de logiciel: B
- Degré de salissure: 2
- Tension nominale de choc: 2500 V
- Température de l'essai de dureté à la bille: 100 °C

Le contrôle de la compatibilité électromagnétique (contrôle des émissions de parasites) a été effectué avec la tension nominale et le courant nominal.

Fonction F3 - Enregistrer / désenregistrer (max. 3) un contrôleur numérique (36 309)/ inverseur (48 113/48114).

Activation du menu fonctions **seulement** lorsque l'eau ne coule pas.

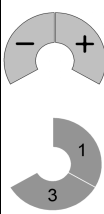
Touche	Description	Visualisation
	<p>Activation du menu fonctions</p> <ul style="list-style-type: none"> - Pour sélectionner une fonction, appuyer simultanément sur les touches - / + et maintenir enfoncées. - Sélectionner la fonction F3 en tournant l'anneau • Activer F3 - Enregistrer un contrôleur numérique/inverseur supplémentaire => Confirmation en appuyant simultanément sur les touches - / +. - Appuyer simultanément sur les touches 1 + 3 du contrôleur numérique/ inverseurs supplémentaire pour l'enregistrer. - Appuyer simultanément sur les touches - / + du contrôleur numérique enregistré pour mémoriser la sélection et quitter le menu. • Activer F3 - Annuler l'enregistrement d'un contrôleur numérique / inverseur supplémentaire => Confirmation en appuyant simultanément sur les touches - / +. - Appuyer simultanément sur les touches - / + du contrôleur numérique enregistré pour annuler l'enregistrement de tous les contrôleurs numériques / inverseurs supplémentaires. <p>Annulation du menu fonctions en appuyant sur la touche Start/Stop et en la maintenant appuyée, ou au bout de 3 minutes sans activation.</p>	<p>L'anneau lumineux clignote 1 fois en rouge.</p> <p>L'anneau lumineux clignote 3 fois en rouge.</p> <p>L'anneau lumineux clignote 1 fois en vert.</p> <p>L'anneau lumineux clignote 1 fois en vert.</p> <p>L'anneau lumineux clignote 3 fois en vert.</p> <p>L'anneau lumineux clignote 1 fois en vert.</p> <p>L'anneau lumineux clignote 3 fois en vert.</p> <p>L'anneau lumineux clignote 1 fois en violet.</p>



Consignes d'élimination

Les appareils portant ce repère **ne doivent pas** être jetés avec les déchets ménagers. Ils **doivent** être mis au rebut séparément conformément aux directives locales.

Jeter les piles conformément à la réglementation correspondante de votre pays !

Homologation et conformité



Ce produit est conforme aux réglementations européennes.

Nous contacter à l'adresse suivante pour vous procurer ces déclarations de conformité:

GROHE Deutschland Vertriebs GmbH

Zur Porta 9

D-32457 Porta Westfalica

Insertion des piles, voir volet I, fig. [1] à [5].

Fixer le contrôleur numérique/inverseur, voir volet II, fig. [6a] ou [6b] à [9].

Enregistrement d'un contrôleur numérique (36 309)





En cas de remplacement, le nouveau contrôleur numérique doit d'abord être enregistré au niveau de l'unité de commande.

Pour les robinetteries, procéder comme suit:

1. Couper la liaison entre la pile et le boîtier d'alimentation électrique, voir volet II, fig. [10] ou [11].
2. Attendre 10 secondes environ.
3. Relier à nouveau la pile et le boîtier d'alimentation électrique. Dix secondes environ après le branchement de l'alimentation électrique, deux brefs coups de bélier se produisent.
4. Enregistrer le nouveau contrôleur numérique dans les 60 secondes qui suivent en appuyant simultanément sur **On/Off** et **+**.
5. La robinetterie est à nouveau prête à fonctionner.

Pour les thermostats, procéder comme suit:

1. Couper la liaison du boîtier d'alimentation électrique, voir volet II, fig. [12].
2. Attendre 10 secondes environ.
3. Rétablir la liaison du boîtier d'alimentation électrique ou.
4. Attendre 10 secondes. Enregistrer le nouveau contrôleur numérique dans les 60 secondes qui suivent en appuyant simultanément sur **On/Off** et **+**.
5. Au bout de 3 minutes, le thermostat est à nouveau prêt à fonctionner. Pendant ce laps de temps, les touches du contrôleur numérique/inverseur sont hors-service.

Pannes	Cause	Remèdes
Hors fonction	<ul style="list-style-type: none"> • Pas d'alimentation électrique au niveau de l'unité de commande • Contrôleur numérique / inverseur indisponible ou non enregistré 	<ul style="list-style-type: none"> - Branchement de l'alimentation électrique - Enregistrer le contrôleur numérique / inverseur
 Le segment clignote 1 fois en blanc	<ul style="list-style-type: none"> • Contrôleur numérique / inverseur hors du champ de détection • Perturbation de la transmission des ondes • Obstacle sur le parcours des ondes 	<ul style="list-style-type: none"> - Diminuer la distance ou utiliser l'émetteur/récepteur (réf. : 36 356) disponible comme accessoire spécial - Désactiver la source de perturbation potentielle et revérifier le fonctionnement => Si positif, reconfigurer la source de perturbations (par ex. routeur WiFi) - Résoudre les pannes, voir chapitre Conditions de service
 Le segment clignote en vert	<ul style="list-style-type: none"> • 1 fois : Piles du contrôleur numérique / inverseur presque déchargées • 2 fois et impulsion d'eau : Pile de l'unité de commande presque déchargée • 2 fois sans impulsion d'eau : Pile de l'unité de commande non branchée ou déchargée • 3 fois : Température de l'eau trop élevée • 5 fois : Calibrage du servomoteur non effectué 	<ul style="list-style-type: none"> - Contrôler l'installation ou remplacer les piles - Remplacer la pile - Brancher la fiche de la pile ou remplacer la pile - Attendre que le capteur de température ait refroidi - Étalonner l'unité de commande - Patienter 3 minutes, couper l'alimentation électrique puis rebrancher.
 Le segment clignote 1 fois en jaune	<ul style="list-style-type: none"> • Dysfonctionnement logiciel 	<ul style="list-style-type: none"> - Couper l'alimentation électrique et faire appel à un installateur spécialisé ou à l'Assistance technique GROHE
 Le segment clignote 1 fois en rouge	<ul style="list-style-type: none"> • Dysfonctionnement logiciel ou matériel 	<ul style="list-style-type: none"> - Couper l'alimentation électrique et faire appel à un installateur spécialisé ou renvoyer le produit à GROHE

E

Condiciones de funcionamiento

La distancia entre controlador digital y la unidad de funcionamiento o unidad de emisor/receptor debe ser de como máximo 5 metros.

Fuentes de interferencias

La unidad de emisor/receptor funciona en una banda de frecuencia ISM (2,4 GHz). Se debe evitar realizar la instalación cerca de equipos con la misma banda de frecuencia por ejemplo: equipos con LAN inalámbrica, componentes HF, etc. (observar la documentación del fabricante).

Obstáculos/barreras

Durante el funcionamiento en condiciones ambientales desfavorables, en edificios/salas con paredes de hormigón armado, marcos de hierro y acero, o cerca de obstáculos (p. ej. muebles) de metal, la recepción de la radio puede verse afectada o interrumpida.

Tipo de barrera	Potencial de interferencia o pantalla
Madera, plástico	Bajo
Agua, ladrillo, mármol	Medio
Yeso, hormigón, cristal, madera maciza	Alto
Metal	Muy alto

Datos técnicos

- Radiofrecuencia: 2,4332 GHz (canal 5-6)
- Potencia de emisión: < 1 mW
- Baterías del inversor/controlador digital: 3 baterías de litio de 3 V (tipo CR 2450)
- Tipo de protección: IP X5

Datos de comprobación eléctrica

- Clase de software: B
- Clase de contaminación: 2
- Sobretensión transitoria: 2500 V
- Temperatura del ensayo de dureza: 100 °C

La comprobación de la compatibilidad electromagnética (comprobación de emisión de interferencias) se ha llevado a cabo con la tensión nominal y la corriente nominal.

Autorización y conformidad

 Este producto cumple los requisitos de las Directivas de la UE correspondientes.

Las declaraciones de conformidad se pueden solicitar en la siguiente dirección:

GROHE Deutschland Vertriebs GmbH

Zur Porta 9

D-32457 Porta Westfalica

Colocar las baterías, véase la página desplegable I, figs. [1] a [5].

Fijar el inversor/controlador digital, véase la página desplegable II, figs. [6a] o [6b] a [9].

Registrar el controlador digital (36 309)

Si se sustituye el controlador digital, en primer lugar hay que registrar el nuevo controlador digital en la unidad de funcionamiento.

Para las griferías, proceder del siguiente modo:

1. Interrumpir la conexión entre la batería y la fuente de alimentación. Véase la página desplegable II, fig. [10] o [11].
2. Esperar unos 10 segundos.
3. Volver a conectar la batería y la fuente de alimentación. Aproximadamente 10 segundos después de establecer la alimentación de tensión, se producen dos choques hidráulicos breves.

4. En los 60 segundos siguientes, registrar el nuevo controlador digital manteniendo pulsados al mismo tiempo **On/Off** y **+**.
5. La grifería vuelve a estar lista para el servicio.

Para las cajas de termostatos, proceder del siguiente modo:

1. Desconectar la fuente de alimentación. Véase la página desplegable II, fig. [12].
2. Esperar unos 10 segundos.

Función F3: llenado automático, (máx. 3) registro/anulación del registro de controladores digitales (36 309)/ inversores (48 113/48114). Inicio del menú de función solo cuando no corre el agua.

3. Volver a conectar la fuente de alimentación.
4. Esperar 10 segundos. En los 60 segundos siguientes, registrar el nuevo controlador digital manteniendo pulsados al mismo tiempo **On/Off** y **+**.
Transcurridos un total de 3 minutos, la caja de termostatos volverá a estar lista para el servicio. Durante ese tiempo, las teclas del inversor/controlador digital quedan fuera de servicio.

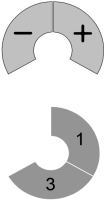

Tecla	Descripción	Visualización
	<p>Inicio del menú de función</p> <ul style="list-style-type: none"> - Se selecciona la función manteniendo pulsadas las teclas - / + simultáneamente. - Se selecciona la Función F3 girando el anillo. • Iniciar F3: registrar inversores/controladores digitales adicionales => Confirme pulsando simultáneamente las teclas - / +. - Pulsar simultáneamente las teclas 1 + 3 del controlador digital/inversores adicional para registrarlo. - Pulsando simultáneamente las teclas - / + del controlador digital registrado se memoriza la selección y se abandona el menú. • Iniciar F3: anular el registro de inversores/controladores digitales adicionales => Confirme pulsando simultáneamente las teclas - / +. - Pulse simultáneamente las teclas - / + del controlador digital registrado para anular el registro de todos los inversores/controladores digitales adicionales. <p>Se puede cancelar el menú de función manteniendo pulsada la tecla inicio/parada o tras 3 minutos sin accionamiento.</p>	<p>El anillo luminoso parpadea 1 vez en rojo. El anillo luminoso parpadea 3 veces en rojo. El anillo luminoso parpadea 1 vez en verde. El anillo luminoso parpadea 1 vez en verde. El anillo luminoso parpadea 3 veces en verde. El anillo luminoso parpadea 1 vez en verde. El anillo luminoso parpadea 3 veces en verde. El anillo luminoso parpadea 1 vez en verde. El anillo luminoso parpadea 3 veces en verde. El anillo luminoso parpadea 1 vez en violeta.</p>



Notas sobre el reciclado

Los equipos con este marcado **no deben** desecharse con la basura doméstica, sino que **deben** eliminarse por separado de acuerdo con las normas de cada país.

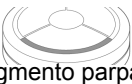
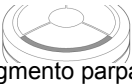
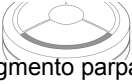
Las baterías deben eliminarse de acuerdo a las normativas nacionales pertinentes.

Fallo	Causa	Remedio
No funciona	<ul style="list-style-type: none"> • No recibe alimentación de tensión • El inversor/controlador no está preparado o no está registrado 	<ul style="list-style-type: none"> - Establecer la alimentación de tensión - Registrar el controlador digital
 El segmento parpadea 1 vez en blanco	<ul style="list-style-type: none"> • Inversor/controlador digital fuera del alcance • Fallo • Obstáculo en el trayecto radioeléctrico 	<ul style="list-style-type: none"> - Disminuir la distancia o bien utilizar accesorios especiales de unidad de emisor/receptor (núm. de pedido: 36 356) - Desactivar las posibles fuente de interferencias y volver a verificar la función => Si existe una fuente de interferencias (p. ej. un enrutador de LAN inalámbrica), cambiar su configuración - Eliminar las interferencias, véase el capítulo Condiciones de funcionamiento
 El segmento parpadea en verde	<ul style="list-style-type: none"> • 1 vez: baterías del inversor/controlador digital casi descargadas • 2 veces y chorros de agua: batería de la unidad de funcionamiento casi descargada • 2 veces sin chorros de agua: batería de la unidad de funcionamiento no conectada o descargada • 3 veces: temperatura demasiado elevada • 5 veces: calibración del servomotor no finalizada 	<ul style="list-style-type: none"> - Verificar la instalación o sustituir las baterías - Sustituir la batería - Establecer una conexión de enchufe con la batería o sustituirla - Esperar a que el sensor de temperatura se haya enfriado - Calibrar la unidad de funcionamiento - Esperar 3 minutos, interrumpir la alimentación de tensión y volver a establecerla.
 El segmento parpadea 1 vez en amarillo	<ul style="list-style-type: none"> • Mal funcionamiento del software 	<ul style="list-style-type: none"> - Interrumpir la alimentación de tensión y dirigirse a un instalador especializado o al servicio técnico GROHE
 El segmento parpadea 1 vez en rojo	<ul style="list-style-type: none"> • Mal funcionamiento del software o del hardware 	<ul style="list-style-type: none"> - Interrumpir la alimentación de tensión y dirigirse a un instalador especializado o volver a enviar el producto a GROHE



Condizioni di utilizzo

La distanza tra il controller controller/deviatori e l'unità funzionale deve essere o l'unità ricetrasmittente di max 5 metri.

Sorgenti d'interferenza

L'unità ricetrasmittente funziona nella banda di frequenza ISM (2,4 GHz). Evitare l'installazione in prossimità di apparecchi che occupano gli stessi canali (es. dispositivi LAN wireless, componenti HF, ecc. [seguire la documentazione del fabbricante!]).

Ostacoli/barriere

In caso di utilizzo in condizioni ambientali sfavorevoli, in edifici/ambienti con pareti in cemento armato, intelaiature in acciaio o ferro, o in prossimità di ostacoli (es. mobili) in metallo, la ricezione radio potrebbe essere disturbata e interrotta.

Tipo di barriera	Potenziale di interferenza o schermatura
Legno, plastica	Basso
Acqua, mattoni, marmo	Medio
Intonaco, calcestruzzo, vetro, legno massiccio	Elevato
Metallo	Molto elevato

Dati tecnici

- Radiofrequenza: 2,4332 GHz (canale 5-6)
- Capacità di invio: < 1 mW
- Batteria del controller digitale/deviatore: batterie al litio 3 x 3 V (Tipo CR 2450)
- Tipo di protezione: IP X5

Dati elettrici di prova

- Classe del software: B
- Grado di inquinamento: 2
- Tensione impulsiva di taratura: 2500 V
- Temperatura di prova di durezza Brinell: 100 °C

La prova per la compatibilità elettromagnetica (propagazione disturbi) è stata eseguita con tensione e con corrente di taratura.

Funzione F3 - Abilitazione/disabilitazione di (max. 3) controller (36 309)/deviatori digitali (48 113/48114) supplementari.

Il menu funzioni si avvia solo quando non scorre acqua.

Tasto	Descrizione	Visualizzazione
	<p>Avvio del menu funzioni</p> <ul style="list-style-type: none"> - Selezionare la funzione tenendo premuti contemporaneamente i tasti - / +. - Per selezionare la funzione F3, ruotare l'anello • Avvio F3 - Abilitazione di controller/deviatori digitali supplementari => Confermare premendo contemporaneamente i tasti - / +. - Premere contemporaneamente i tasti 1 a 3 del controller/deviatori digitali addizionale per abilitarlo. - Per memorizzare la selezione e uscire dal menu, premere contemporaneamente i tasti - / + sul controller digitale abilitato. • Avvio F3 - Disabilitazione di controller/deviatori digitali supplementari => Confermare premendo contemporaneamente i tasti - / +. - Per disabilitare tutti i controller/deviatori digitali supplementari, premere contemporaneamente i tasti - / + sul controller digitale abilitato. <p>Per annullare il menu funzioni, premere e tenere premuto il tasto Avvio/Arresto, oppure non fare niente per 3 minuti e si annullerà da solo.</p>	<p>L'anello luminoso lampeggia 1 volta con luce rossa.</p> <p>L'anello luminoso lampeggia 3 volte con luce rossa.</p> <p>L'anello luminoso lampeggia 1 volta con luce verde.</p> <p>L'anello luminoso lampeggia 1 volta con luce verde.</p> <p>L'anello luminoso lampeggia 3 volte con luce verde.</p> <p>L'anello luminoso lampeggia 1 volta con luce verde.</p> <p>L'anello luminoso lampeggia 3 volte con luce verde.</p> <p>L'anello luminoso lampeggia 1 volta con luce verde.</p> <p>L'anello luminoso lampeggia 3 volte con luce verde.</p> <p>L'anello luminoso lampeggia 1 volta con luce viola.</p>



Note sullo smaltimento

Gli apparecchi con questo marchio **non** fanno parte dei rifiuti domestici, ma **devono** essere smaltiti secondo le norme specifiche del Paese.

Smaltire le batterie secondo le disposizioni specifiche del Paese.

Omologazione e conformità



Questo prodotto è conforme ai requisiti previsti dalle direttive UE in materia.

Per richiedere l'attestato di conformità rivolgersi al seguente indirizzo:

GROHE Deutschland Vertriebs GmbH

Zur Porta 9
D-32457 Porta Westfalica

Inserire le batterie, vedere risolto di copertina I, figg. da [1] a [5].

Fissaggio del controller digitale/deviatore, vedere risolto di copertina II, figg. da [6a] o [6b] a [9].

Abilitare il controller digitale (36 309)





In caso di sostituzione, il nuovo controller digitale deve essere prima abilitato per l'unità funzionale.

Per i rubinetti procedere nel modo seguente:

1. Staccare il collegamento tra batteria e rete, vedere il risolto di copertina II, figg. [10] o [11].
2. Attendere circa 10 secondi.
3. Ricollegare batteria e rete. Circa 10 secondi dopo aver inserito l'alimentazione elettrica si verificheranno due brevi colpi d'ariete.
4. Entro i successivi 60 secondi abilitare il nuovo controller digitale premendo contemporaneamente **On/Off e +**.
5. Ora il rubinetto è nuovamente pronto per l'uso.

Per le scatole del termostato procedere nel modo seguente:

1. Staccare il collegamento alla rete, vedere il risolto di copertina II, fig. [12].
2. Attendere circa 10 secondi.
3. Ricollegare la rete.
4. Attendere 10 secondi. Entro i successivi 60 secondi abilitare il nuovo controller digitale premendo contemporaneamente **On/Off e +**.
5. Trascorso un totale di 3 minuti, la scatola del termostato è nuovamente pronta per l'uso. I pulsanti del controller/deviatori digitale nel frattempo non funzionano.

Guasto	Causa	Rimedio
Nessun funzionamento	<ul style="list-style-type: none"> • Senza alimentazione elettrica • Controller/deviatori digitale non pronto o non registrato 	<ul style="list-style-type: none"> - Inserire l'alimentazione di tensione - Abilitare il controller digitale
 Il segmento lampeggia 1 volta con luce bianca	<ul style="list-style-type: none"> • Il controller/deviatori digitale è fuori portata • Interferenza radio • Ostacolo nella tratta hertziana 	<ul style="list-style-type: none"> - Diminuire la distanza o utilizzare l'accessorio speciale unità ricetrasmittente (numero di ordine: 36 356) - Disinserire la potenziale fonte d'interferenza e verificare nuovamente il funzionamento => Se positivo, cambiare la configurazione della fonte d'interferenza (es., router LAN wireless) - Eliminare l'interferenza, vedere capitolo Condizioni di utilizzo
 Il segmento lampeggia con luce verde	<ul style="list-style-type: none"> • 1 volta: batterie dei controller/deviatori digitali quasi scariche • 2 volte e impulsi d'acqua: batteria dell'unità funzionale quasi scarica • 2 volte senza impulsi d'acqua: batteria dell'unità funzionale non collegata o scarica • 3 volte: temperatura troppo alta • 5 volte: taratura del servomotore non conclusa 	<ul style="list-style-type: none"> - Verificare l'installazione o sostituire le batterie - Sostituire la batteria - Collegare la batteria mediante il connettore a spina o sostituire la batteria - Attendere il raffreddamento del sensore termico - Taratura dell'unità funzionale - Attendere 3 minuti, interrompere l'alimentazione di tensione e ripristinarla di nuovo.
 Il segmento lampeggia 1 volta con luce gialla	<ul style="list-style-type: none"> • Malfunzionamento software 	<ul style="list-style-type: none"> - Interrompere l'alimentazione di tensione e rivolgersi a un installatore specializzato oppure all'assistenza Hotline GROHE
 Il segmento lampeggia 1 volta con luce rossa	<ul style="list-style-type: none"> • Malfunzionamento hardware o software 	<ul style="list-style-type: none"> - Interrompere l'alimentazione di tensione e rivolgersi a un installatore specializzato oppure rispedire il prodotto a GROHE

NL

Bedrijfsvoorwaarden

De afstand tussen digitale controller/omschakelmodule en de functie-eenheid of zender-/ontvangereenheid mag max. 5 meter zijn.

Stoorbronnen

De zender-/ontvangereenheid werkt in het ISM-frequentiebereik (2,4 GHz). Vermijd de installatie in de buurt van apparaten met een identiek frequentiebereik (bijv. WiFi-apparaten, HF-componenten, etc. [let op de documentatie van de fabrikant!]).

Obstakels/barrières

Bij gebruik in ongunstige omgevingsomstandigheden, in gebouwen/ruimten met betonnen wanden, staal- of ijzerconstructies, of in de buurt van obstakels (bv. meubels) uit metaal, kan de radio-ontvangst worden gestoord en verbroken.

Soort barrière	Storings- resp. afschermingspotentieel
Hout, kunststof	Laag
Water, tegels, marmer	Gemiddeld
Gips, beton, glas, massief hout	Hoog
Metaal	Zeer hoog

Technische gegevens

- Radiografische frequentie: 2,4332 GHz (kanaal 5-6)
- Zendervermogen: < 1 mW
- Batterij digitale controller/schakelaar: 3x 3 V-lithiumbatterijen (type CR 2450)
- Klassering: IP X5

Elektrische testgegevens

- Software-klass: B
- Verontreinigingsgraad: 2
- Bemeten stootspanning: 2500 V
- Temperatuur van de kogeldruktest: 100 °C

De test van de elektromagnetische verdraagbaarheid (storingstest) werd uitgevoerd met de bemeten spanning en de bemeten stroom.

Goedkeuring en conformiteit

 Dit product voldoet aan de voorwaarden van de betreffende EU-richtlijnen.

De conformiteitsverklaringen kunnen op het volgende adres worden aangevraagd:

GROHE Deutschland Vertriebs GmbH

Zur Porta 9
D-32457 Porta Westfalica

Batterijen plaatsen, zie uitvouwbaar blad I, afb. [1] t/m [5].

Digitale controller/schakelaar monteren, zie uitvouwbaar blad II, afb. [6a] of [6b] t/m [9].

Digitale controller (36 309) aanmelden

Na vervanging moet de nieuwe digitale controller eerst bij de functie-eenheid worden aangemeld.

Ga bij kranen als volgt te werk:

1. Maak de verbinding tussen accu en voedingseenheid los, zie uitvouwbaar blad II, afb. [10] of [11].
2. Wacht ca. 10 seconden.
3. Breng de verbinding tussen accu en voedingseenheid weer tot stand. Circa 10 seconden na het aansluiten van de voeding ontstaan twee korte waterstoten.

4. Meld de nieuwe digitale controller binnen de volgende 60 seconden aan door tegelijkertijd op **On/Off** en **+** te drukken.
5. De kraan is weer klaar voor gebruik.
3. Breng de verbinding van de voedingseenheid weer tot stand.
4. Wacht 10 seconden. Meld de nieuwe digitale controller binnen de volgende 60 seconden aan door tegelijkertijd op **On/Off** en **+** te drukken.
5. Na in totaal 3 minuten is de inbouwthermostaat weer klaar voor gebruik. De knoppen van de digitale controller zijn tijdens die 3 minuten buiten werking.

Ga bij inbouwthermostaten als volgt te werk:

1. Maak de verbinding van de voedingseenheid los, zie uitvouwbaar blad II, afb. [12].
2. Wacht ca. 10 seconden.

Functie F3 - Extra (max. 3) digitale controller (36 309)/omschakelmodule (48 113/48114) aan-/afmelden.

Starten van het functiemenu **alleen** als er geen water stroomt.



Knop	Beschrijving	Visuele weergave
	<p>Starten van het functiemenu</p> <ul style="list-style-type: none"> - Kies de functie door gelijktijdig ingedrukt houden van de knoppen - / +. - Kies de Functie F3 door aan de ring te draaien • F3 starten - Een extra digitale controller/omschakelmodule aanmelden => bevestigen door tegelijk ingedrukt houden van de knoppen - / +. - Knoppen 1 + 3 van de extra digitale controller/omschakelmodules tegelijk indrukken om deze aan te melden. - Door gelijktijdig indrukken van de knoppen - / + op de aangemelde digitale controller wordt de keuze bevestigd en wordt het menu verlaten. • F3 starten - Een extra digitale controller/omschakelmodule afmelden => bevestigen door tegelijk ingedrukt houden van de knoppen - / +. - Door gelijktijdig indrukken van de knoppen - / + op de aangemelde digitale controller worden alle extra digitale controllers/omschakelmodules afgemeld. <p>U verlaat het functiemenu door de knop Start/Stop ingedrukt te houden, of na 3 minuten zonder bediening.</p>	<p>De verlichte ring knippert 1x rood. De verlichte ring knippert 3x rood.</p> <p>De verlichte ring knippert 1x groen. De verlichte ring knippert 1x groen.</p> <p>De verlichte ring knippert 3x groen.</p> <p>De verlichte ring knippert 1x groen. De verlichte ring knippert 3x groen.</p> <p>De verlichte ring knippert 1x paars.</p>



Aanwijzingen voor afvalverwerking

Apparaten voorzien van dit keurmerk horen **niet** thuis in het restafval, maar **moeten** volgens de nationale voorschriften gescheiden worden ingeleverd.

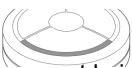
Voer batterijen volgens de landspecifieke voorschriften af!

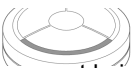
Storing	Oorzaak	Oplossing
Buiten werking	<ul style="list-style-type: none"> • Geen voeding • Controller/omschakelmodule niet klaar voor gebruik of niet aangemeld 	<ul style="list-style-type: none"> - Sluit de voedingsspanning aan - Digitale controller/omschakelmodule aanmelden
 Het segment knippert 1x wit	<ul style="list-style-type: none"> • Digitale controller/omschakelmodule is buiten bereik • Zendstoring • Obstakel in de zendbaan 	<ul style="list-style-type: none"> - Afstand verkleinen of speciaal toebehoren zender-/ontvangereenheid (bestelnr. 36 356) gebruiken - Mogelijke stoorbronnen uitschakelen en functie opnieuw controleren => indien positief moet de stoorbron (bijv. WiFi-router) opnieuw worden geconfigureerd - Storing opheffen, zie hoofdstuk Bedrijfsvoorwaarden
 Het segment knippert groen	<ul style="list-style-type: none"> • 1x: De batterijen van de digitale controller/omschakelmodule zijn bijna leeg • 2x en waterpulsen: De batterij van de functie-eenheid is bijna leeg • 2x zonder waterpulsen: De batterij van de functie-eenheid is niet aangesloten of geheel leeg • 3x: Watertemperatuur te hoog • 5x: De ijking van de servomotor is niet voltooid 	<ul style="list-style-type: none"> - Installatie controleren of batterijen vervangen - Batterij vervangen - Stekkerverbinding batterij maken of batterij vervangen - Wacht totdat de temperatuursensor is afgekoeld - Functie-eenheid ijken - Wacht 3 minuten, schakel de voedingsspanning uit en weer in.
 Het segment knippert 1x geel	<ul style="list-style-type: none"> • Softwarefout 	<ul style="list-style-type: none"> - Onderbreek de voedingsspanning en neem contact op met een elektro-installateur of met de GROHE-Service Hotline
 Het segment knippert 1x rood	<ul style="list-style-type: none"> • Hard- of softwarefout 	<ul style="list-style-type: none"> - Onderbreek de voedingsspanning en neem contact op met een elektro-installateur of stuur het product terug naar GROHE



Driftsvillkor

Avståndet mellan den digitala kontrollen/digitalt reglage och funktionsenheten eller sändar-/mottagarenheten får vara max. 5 meter.

Störningskällor

Sändar-/mottagarenheten arbetar på ISM-frekvensbandet (2,4GHz). Undvik att installera adaptorn i närheten av apparater som använder samma kablar (t.ex. trådlösa enheter, HF-komponenter, osv. [se tillverkarens dokumentation!]).

Hinder/barriärer

Om du använder systemet under ogynnsamma yttre förhållanden i byggnader/rum med armerade betongväggar eller konstruktioner av stål- och järnbalkar, eller i närheten av skrymmande föremål av metall (t.ex. möbler), kan radiomottagningen störas och brytas.

Typ av barriär	Störnings-/avskärmningspotential
Trä, plast	Låg
Vatten, tegel, marmor	Medel
Gips, betong, glas, massivträ	Hög
Metall	Mycket hög

Tekniska data

- Radiofrekvens: 2,4332 GHz (kanal 5-6)
- Sändeffekt: < 1 mW
- Batteri digital kontroll/digitalt reglage: 3x 3 V-litiumbatterier (typ CR 2450) IP X5
- Skyddstyp: IP X5

Elektriska kontrolldata

- Software-klass: B
- Föroreningsgrad: 2
- Mätspänning: 2500 V
- Temperatur för kultrycks kontroll: 100 °C

Kontrollen av den elektromagnetiska känsligheten (störkontroll) genomfördes med mätspänningen och mätströmmen.

Funktion F3 - Registrera/avregistrera extra (max. 3) digital kontroll (36 309)/digitalt reglage (48 113/48114).

Starta funktionsmeny **bara** om vattnet inte rinner.

Knapp	Beskrivning	Indikering
	Starta funktionsmeny - Funktionsval genom att trycka på knapparna - / + samtidigt och hålla dem intryckta. - Välj funktion F3 genom att vrida på ringen • Starta F3 - Registrera extra, digital kontroll/digitalt reglage => Bekräfta genom att trycka på knapparna - / + samtidigt. - Tryck på knapparna 1 + 3 på den extra, digitala kontrollen/digitala reglage samtidigt för att registrera den. - Du sparar urvalet och lämnar menyn genom att trycka på knapparna - / + på den registrerade, digitala kontrollen samtidigt. • Starta F3 - Avregistrera extra, digital kontroll/digitalt reglage => Bekräfta genom att trycka på knapparna - / + samtidigt. - Avregistrera alla extra digitala kontroller/digitala reglage genom att trycka på knapparna - / + på den registrerade, digitala kontrollen samtidigt. Avbryt funktionsmenyn genom att trycka på start-/stoppp knappen och hålla den intryckt eller efter 3 minuter utan åtgärd.	Lysringen blinkar rött 1x. Lysringen blinkar rött 3x. Lysringen blinkar grönt 1x. Lysringen blinkar grönt 1x. Lysringen blinkar grönt 3x. Lysringen blinkar grönt 1x. Lysringen blinkar grönt 3x. Lysringen blinkar violett 1x.



Anvisningar för avfallshandling

Apparater med denna märkning hör **inte** hemma bland hushållsavfallet, utan **måste** avfallshandteras separat enligt gällande lands föreskrifter.

Kassera batterierna enligt det aktuella landets gällande föreskrifter för avfallshandling!

Tillstånd och konformitet



Denna produkt motsvarar kraven för de aktuella EU-riktlinjerna.

Godkännandeförklaringen kan beställas på följande adress:

GROHE Deutschland Vertriebs GmbH

Zur Porta 9

D-32457 Porta Westfalica

Sätta i batterier, se utvecklingssida I, fig. [1] till [5].

Fäst den digitala kontrollen/det digitala reglaget, se utvecklingssida II, fig. [6a] eller [6b] till [9].

Registrera digital kontroll (36 309)





Vid byte måste den nya digitala kontrollen först registrerats i funktionsenheten.

För blandare, gör följande:

1. Koppla från batteri och nätdel, se utvecklingssida II, fig. [10] eller [11].
2. Vänta i cirka 10 sekunder.
3. Anslut batteri och nätdel igen. Ca 10 sekunder efter anslutning av spänningsförsörjningen kommer två korta vattenstötar.
4. Registrera den nya digitala kontrollen genom att inom 60 sekunder trycka in **On/Off** och **+** samtidigt.
5. Blandaren är klar för användning igen.

För termostatblandare, gör följande:

1. Koppla från nätdel, se utvecklingssida II, fig. [12].
2. Vänta i cirka 10 sekunder.
3. Anslut nätdel igen.
4. Vänta i 10 sekunder. Registrera den nya digitala kontrollen genom att inom 60 sekunder trycka in **On/Off** och **+** samtidigt.
5. När det har gått totalt 3 minuter är termostatblandaren klar för användning igen. Under tiden är knapparna på den digitala kontrollen ur funktion.

Störning	Orsak	Åtgärd
Ingen funktion	<ul style="list-style-type: none"> Ingen spänningsförsörjning för funktionsenheten Digital kontroll/digitalt reglage inte redo eller inte registrerad 	<ul style="list-style-type: none"> Anslut spänningsförsörjningen via kontaktnätdelen Registrera digital kontroll/digitalt reglage
 Segment blinkar vitt 1x	<ul style="list-style-type: none"> Den digitala kontrollen/digitalt reglage är utom räckhåll Trådlös störning Hinder i vägen 	<ul style="list-style-type: none"> Minska avståndet eller använd det extra tillbehöret transceiver (best.-nr 36 356) Stäng av potentiella störkällor och kontrollera funktionen igen => konfigurera om (t.ex. WLAN router) om positiv störkälla Åtgärda störningen, se kapitel Driftsvillkor
 Segment blinkar grönt	<ul style="list-style-type: none"> 1x: Batterier digital kontroll nästan tomma 2x och vattenpuls: Batteri funktionsenhet nästan tomt 2x utan vattenpuls: Batteri funktionsenhet inte ansluten eller tomt 3x: Temperatur för hög 5x: Kalibrering inställningsmotor inte avslutad 	<ul style="list-style-type: none"> Kontrollera installationen eller byt batterier Byt batteri Anslut batteri eller byt batteri Vänta tills temperatursensorn svalnat Kalibrera funktionsenheten Vänta i 3 minuter, avbryt spänningsförsörjningen och anslut igen.
 Segment blinkar gult 1x	<ul style="list-style-type: none"> Felfunktion i program 	<ul style="list-style-type: none"> Avbryt spänningsförsörjningen och kontakta installatör eller GROHE-servicehotline
 Segment blinkar rött 1x	<ul style="list-style-type: none"> Felfunktion i program eller maskinvara 	<ul style="list-style-type: none"> Avbryt spänningsförsörjningen och kontakta installatör eller skicka tillbaka produkten till GROHE

DK

Driftsforhold

Afstanden mellem den digitale styre-enhed/omstiller og funktionsenheden eller sende-/modtage-enheden må maks. være 5 meter.

Interferenskilder

Sende-/modtage-enheden arbejder i ISM-frekvensbåndet (2,4 GHz). Installation i nærheden af apparater med samme kanalbelægning (f. eks. WLAN-enheder, HF-komponenter osv. [respekter producentens dokumentation!]) skal undgås.

Forhindringer/barrierer

Under ugunstige forhold, i bygninger/rum med vægge af armeret beton, stål- og jernrammer eller i nærheden af forhindringer (f.eks. møbler) af metal kan radiomodtagelsen blive forstyrret og afbrudt.

Barrierens art	Interferens- eller afskærmningspotentiale
træ, plast	lavt
vand, mursten, marmor	middel
puds, beton, glas, massivt træ	højt
metal	meget højt

Tekniske data

- Radiofrekvens: 2,4332 GHz (Kanal 5-6)
- Sendeeffekt: < 1 mW
- Batteri i den digitale controller/omstiller: 3 stk. 3 V-litiumbatterier (type CR 2450)
- Kapslingsklasse: IP X5

Elektriske prøvningsdata

- Softwareklasse: B
- Forureningsgrad: 2
- Dimensioneret stødspænding: 2500 V
- Temperatur på kugletrykprøvning: 100 °C

Den elektromagnetiske tolerance (kontrol af emissioner) blev kontrolleret med den dimensionerede spænding og mærkestrøm.

Godkendelse og overensstemmelse

 Dette produkt opfylder alle krav i de relevante EU-direktiver.

Overensstemmelseserklæringerne kan rekvireres på følgende adresse:

GROHE Deutschland Vertriebs GmbH

Zur Porta 9
D-32457 Porta Westfalica, Tyskland

Isæt batterier, se foldeside I, ill. [1] til [5].

Fastgør den digitale controller/omstiller, se foldeside II, ill. [6a] eller [6b] til [9].

Tilmeld den digitale controller (36 309)

Ved udskiftning skal den nye digitale controller først tilmeldes på funktionsenheden.

Gå frem på følgende måde i forbindelse med armaturer:

- Adskil forbindelsen mellem batteri og netdel, se foldeside II, fig. [10] eller [11].
- Vent ca. 10 sekunder.
- Forbind batteri og netdel igen. Cirka 10 sekunder efter, at strømforsyningen er etableret, vil der forekomme to korte vandstød.
- Tilmeld den nye digitale controller inden for 60 sekunder ved at trykke samtidig på **on/off** og **+**.
- Armaturet er nu klart til drift igen.

Gå frem på følgende måde i forbindelse med termostatbokse:

1. Adskil forbindelsen til netdel, se foldeside II, fig. [12].
2. Vent ca. 10 sekunder.
3. Opret forbindelsen til netdel igen.

4. Vent 10 sekunder. Tilmeld den nye digitale controller inden for 60 sekunder ved at trykke samtidig på **on/off** og **+**.
5. Efter i alt 3 minutter er termostatboksen igen klar til drift. Tasterne på den digitale controller/omstiller er deaktiverede i den periode.

Funktion F3 - På-/aflogning af ekstra (maks. 3), digitale styre-enheder (36 309)/omstillere (48 113/48114).

Funktionsmenuen kan **kun** startes, når vandet ikke løber.

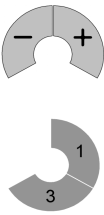



Tast	Beskrivelse	Visuel effekt
	<p>Start af funktionsmenuen</p> <ul style="list-style-type: none"> - Der vælges funktion ved at trykke samtidigt på tasterne - / + og holde dem nede. - Funktion F3 vælges ved at dreje ringen • Start af F3 - Pålogning af ekstra, digitale styre-enheder/omstillere => Bekræftes ved at trykke samtidigt på tasterne - / +. - Tryk på tasterne 1 + 3 på den ekstra digitale styre-enheder/omstillere samtidig for at tilmelde den. - Når der trykkes samtidigt på tasterne - / + på en pålogget, digital styre-enhed, gemmes valget, og menuen lukkes. • Start af F3 - Aflogning af ekstra, digitale styre-enheder/omstillere => Bekræftes ved at trykke samtidigt på tasterne - / +. - Når der trykkes samtidigt på tasterne - / + på den påloggede, digitale styre-enhed, logges alle ekstra, digitale styre-enheder/omstillere af. <p>Funktionsmenuen afbrydes, når der trykkes på Start/Stop-tasten, eller når der er gået 3 minutter uden aktivering.</p>	<p>Lysringen blinker rødt 1 gang.</p> <p>Lysringen blinker rødt 3 gange.</p> <p>Lysringen blinker grønt 1 gang.</p> <p>Lysringen blinker grønt 1 gang.</p> <p>Lysringen blinker grønt 3 gange.</p> <p>Lysringen blinker grønt 1 gang.</p> <p>Lysringen blinker grønt 3 gange.</p> <p>Lysringen blinker violet 1 gang.</p>



Bortskaffelse

Apparater med denne mærkning hører **ikke** til i almindeligt affald, men **skal** bortskaffes separat i henhold til de nationale forskrifter.

Batterierne skal bortskaffes i henhold til gældende forskrifter!

Fejl	Årsag	Afhjælpning
Ingen funktion	<ul style="list-style-type: none"> • Ingen spændingsforsyning til funktionsenheden • Digitale styre-enhed/omstiller ikke klar eller ikke registreret 	<ul style="list-style-type: none"> - Etabler spændingsforsyning via strømforsyningsstikket - Log den digitale styre-enhed/omstiller på
 Segmentet blinker hvidt 1 gang	<ul style="list-style-type: none"> • Den digitale styre-enhed/omstiller er uden for rækkevidde • Radio-interferens • Forhindring i radioforbindelsen 	<ul style="list-style-type: none"> - Sørg for kortere afstand, eller anvend specialtilbehøret sende-/modtage-enhed (best.nr.: 36 356) - Sluk en potentiel interferenskilde, og test funktionen på ny => Hvis det hjælper, må interferensilden (f.eks. WLAN-routeren) omkonfigureres - Fjern interferensen, se kapitlet Driftsforhold
 Segmentet blinker grønt	<ul style="list-style-type: none"> • 1 gang: Den digitale styre-enhed/omstiller batterier er næsten tomme • 2 gange og vandstød: Funktionsenhedens batteri er næsten tomt • 2 gange uden vandstød: Funktionsenhedens batteri er enten ikke forbundet eller tomt • 3 gange: Temperaturen er for høj • 5 gange: Servomotorens kalibrering er ikke afsluttet 	<ul style="list-style-type: none"> - Kontroller installationen, eller udskift batterierne - Udskift batteriet - Etabler stikforbindelse til batteriet - Vent, til temperatursensoren er afkølet - Kalibrer funktionsenheden - Vent 3 minutter, afbryd spændingsforsyningen og etabler den igen.
 Segmentet blinker gult 1 gang	<ul style="list-style-type: none"> • Software-fejlfunktion 	<ul style="list-style-type: none"> - Afbryd spændingsforsyningen, og henvend Dem til en faglært installatør eller GROHEs servicehotline.
 Segmentet blinker rødt 1 gang	<ul style="list-style-type: none"> • Hardware- eller software-fejlfunktion 	<ul style="list-style-type: none"> - Afbryd spændingsforsyningen, og henvend Dem til en faglært installatør eller returner produktet til GROHE



Driftsforutsetninger

Avstanden mellom digitaltroller/omkobling og funksjonsenhet eller sender-/mottakerenheten må være maks. 5 meter.

Støykilder

Sender-/mottakerenheten arbeider i ISM-frekvensområdet (2,4 GHz). Installasjon i nærheten av produkter med samme frekvensbånd (f.eks. WLAN-produkter, HF-komponenter, etc. [følg produsentens anvisninger!]) skal unngås.

Hindringer/barrierer

Ved bruk under ugunstige omgivelsesbetingelser, i bygninger/rom med vegger av armert betong, stål- og jernrammer eller i nærheten av hindringer (f.eks. møbler) av metall, kan radiomottaket forstyrres og avbrytes.

Type barriere	Støy- eller avskjermingspotensiale
Tre, plast	Lavt
Vann, murstein, marmor	Middel
Puss, sement, glass, heltre	Høyt
Metall	Svært høyt

Tekniske data

- Radiofrekvens: 2,4332 GHz (kanal 5-6)
- Sendeeffekt: < 1 mW
- Batteri digitaltroller/omretter: 3x 3 V-Lithium-batterier (type CR 2450)
- Beskyttelsestype: IP X5

Elektriske kontrolldata

- Programvareklasse: B
- Forurensningsklasse: 2
- Tillatt støtspenning: 2500 V
- Temperatur ved kuletrykkkontroll: 100 °C

Kontrollen med hensyn til elektromagnetisk kompatibilitet (støyutslippskontroll) er utført med merkespenning og merkestrøm.

Funksjon F3 - Registrere/avregistrere ytterligere (maks. 3) digitaltroller (36 309)/omkoblinger (48 113/48114).

Start funksjonsmenyen **bare** hvis det ikke renner vann.

Knapp	Beskrivelse	Visning
	<p>Starte funksjonsmenyen</p> <ul style="list-style-type: none"> - Velg funksjonen ved samtidig å trykke og holde knappene - / +. - Velg Funksjon F3 ved å dreie ringen • Starte F3 - Registrere ytterligere digitaltroller/omkoblinger => Bekreftelse ved samtidig å trykke knappene - / +. - Trykk knappene 1 + 3 på den ekstra digitaltrolleren/omkoblinger samtidig for å legge den inn. - Samtidig trykk på knappene - / + på den registrerte digitaltrolleren/omkobling lagrer valget og avslutter menyen. • Starte F3 - Avregistrere ytterligere digitaltroller/omkoblinger => Bekreftelse ved samtidig å trykke knappene - / +. - Samtidig trykk på knappene - / + på den registrerte digitaltrolleren/omkobling for å avregistrere alle ytterligere digitaltroller/omkoblinger. <p>Avbryt funksjonsmenyen ved å trykke og holde knappen Start/Stop eller etter 3 minutter uten betjening.</p>	<p>Lysringen blinker rødt én gang. Lysringen blinker rødt tre ganger.</p> <p>Lysringen blinker grønt én gang. Lysringen blinker grønt én gang.</p> <p>Lysringen blinker grønt tre ganger.</p> <p>Lysringen blinker grønt én gang. Lysringen blinker grønt tre ganger.</p> <p>Lysringen blinker fiolett én gang.</p>



Informasjon om kassering

Produkter som har denne merkingen må **ikke** kastes i husholdningsavfallet, men **må** kastes kildesortert iht. nasjonale forskrifter.

Batteriene må kastes i henhold til gjeldende forskrifter!

Godkjenning og samsvar



Dette produktet er i samsvar med kravene i de respektive EU-direktivene.

Samsvarserklæringen kan bestilles fra følgende adresse:

GROHE Deutschland Vertriebs GmbH

Zur Porta 9

D-32457 Porta Westfalica

Innsetting av batterier, se utbrettside I, bilde [1] til [5].

Feste av digitaltrolleren/omretteren, se utbrettside II, bilde [6a] eller [6b] til [9].

Tilkobling av digitaltroller (36 309)





Ved utskiftning må den nye digitaltrolleren først kobles til funksjonsenheten.

Følg denne fremgangsmåten for armaturer:

1. Koble fra forbindelsen mellom batteriet og strømforsyningsenheten, se utbrettside II, bilde [10] eller [11].
2. Vent i ca. 10 sekunder.
3. Koble sammen igjen batteriet og strømforsyningsenheten. Ca. 10 sekunder etter oppretting av spenningsforsyning kommer to korte vannstøt og knappene.
4. Koble til igjen den nye digitaltrolleren innen 60 sekunder ved å trykke på **On/Off** og **+** samtidig.
5. Armaturen er nå driftsklar.

Følg denne fremgangsmåten for termostatbokser:

1. Koble fra forbindelsen mellom strømforsyningsenhet, se utbrettside II, bilde [12].
2. Vent i ca. 10 sekunder.
3. Koble til igjen strømforsyningsenhet.
4. Vent i 10 sekunder. Koble til igjen den nye digitaltrolleren innen 60 sekunder ved å trykke på **On/Off** og **+** samtidig.
5. Etter til sammen 3 minutter er termostatboksen driftsklar igjen. Tastene på digitaltrolleren/omkobling er i disse minuttene ute av funksjon.

Feil	Årsak	Løsning
Ingen funksjon	<ul style="list-style-type: none"> Funksjonsenheden har ingen spenningsforsyning Digitalkontroller/omkobling ikke klar eller registrert 	<ul style="list-style-type: none"> Opprett spenningsforsyning Registrer digitalkontroller/omkobling
 Segment blinker hvitt én gang	<ul style="list-style-type: none"> Digitalkontroller/omkobling utenfor rekkevidde Trådløsfeil Hinder i den trådløse strekningen 	<ul style="list-style-type: none"> Gjør avstanden mindre eller benytt spesielt tilbehør sender-/mottakerenhet (best. nr.:36 356) Slå av potensiell feilkilde og test funksjonen på nytt => Hvis positiv, omkonfigurer feilkilden (f.eks. WLAN-ruter) Utbedre feil, se kapittel Driftsforutsetninger
 Segment blinker grønt	<ul style="list-style-type: none"> én gang: Batterier digitalkontroller/omkobling nesten utladet to ganger og vannpulser: Batterifunksjonsenhet nesten utladet to ganger uten vannpulser: Batterifunksjonsenhet ikke koblet til eller utladet tre ganger: Temperatur for høy fem ganger: Kalibrering justeringsmotor ikke fullført 	<ul style="list-style-type: none"> Kontroller installering eller skift batterier Skift ut batteri Opprett stikkontakt batteri eller skift ut batteri Vent til temperaturføleren er kjølt ned Kalibrer funksjonsenheden Vent i 3 minutter, avbryt spenningsforsyningen og gjenoppsett den.
 Segment blinker gult én gang	<ul style="list-style-type: none"> Programvarefeil 	<ul style="list-style-type: none"> Avbryt spenningsforsyningen og ta kontakt med en fagperson eller GROHEs avdeling for teknisk støtte
 Segment blinker rødt én gang	<ul style="list-style-type: none"> Maskin- eller programvarefeil 	<ul style="list-style-type: none"> Avbryt spenningsforsyningen og ta kontakt med en fagperson eller send produktet tilbake til GROHE

FIN

Käyttöolosuhteet

Digitaalisen ohjaimen/vaihdin ja toimintayksikön keskinäinen tai Lähetin-/vastaanotinyksikkö etäisyys saa olla enintään 5 metriä.

Häiriölähteet

Lähetin-/vastaanotinyksikkö toimii ISM-taajuusalueella (2,4 GHz). Asennusta samalla taajuusalueella toimivien laitteiden läheisyydessä (esim. WLAN-laitteet, suurtaajuuskomponentit, jne. [noudata valmistajan dokumentaatiota!]) tulee välttää.

Esteet/rajoitukset

Käytettäessä epäedullisissa ympäristöolosuhteissa, rakennuksissa/huoneissa, joissa seinät ovat teräsbetonia, teräs- ja rautakehyksissä tai jos lähistöllä on metalliesteitä (esim. huonekalut), radiovastaanotto voi häiriintyä ja katketa.

Rajoitusten laatu	Mahdollinen häiriö- tai säteilytekijä
Puu, muovi, lasi	Matala
Vesi, tiilet, marmori	Keskikorkea
Rappaus, betoni, lasi, massiivipuu	Korkea
Metalli	Erittäin korkea

Tekniset tiedot

- Radiosignaaliataajuus: 2,4332 GHz (kanava 5–6)
- Lähetysteho: < 1 mW
- Digitaalisen ohjain/vaihdin paristo: 3x 3 V:n litiumparistot (tyyppi CR 2450)
- Suojauslaji: IP X5

Sähköiset tarkastustiedot

- Ohjelmistoluokka: B
- Likaantumisaste: 2
- Nimellinen syöksyjännite: 2500 V
- Brinellin kovuuskokeen lämpötila: 100 °C

Sähkömagneettisen mukautuvuuden tarkastus (häiriösäteilyn tarkastus) on tehty nimellisjännitteellä ja nimellisvirralla.

Hyväksyntä ja vaatimustenmukaisuus



Tämä tuote vastaa asianomaisten EU-direktiivien vaatimuksia.

Vaatimustenmukaisuusvakuutukset voit tilata seuraavasta osoitteesta:

GROHE Deutschland Vertriebs GmbH

Zur Porta 9
D-32457 Porta Westfalica

Paristojen asennus, ks. taitesivu I, kuvat [1] - [5].

Digitaalisen ohjaimen/vaihtimen kiinnittäminen, ks. taitesivu II, kuvat [6a] tai kuvat [6b] - [9].

Digitale Digitaalisen ohjaimen (36 309) rekisteröinti
Vaihdettaessa uusi digitaalinen ohjain pitää ensin rekisteröidä toimintayksikköön.

Suorita seuraavat vaiheet hanojen yhteydessä:

- Erota pariston ja verkkolaitteen yhteys, ks. taitesivu II, kuvat [10] tai [11].
- Odota noin 10 sekuntia.
- Yhdistä pariston ja verkkolaitteen yhteys. Noin 10 sekuntia virransyötön kytkemisen jälkeen tapahtuu kaksi lyhyttä vesipulssia.
- Rekisteröi uusi digitaalinen ohjain seuraavien 60 sekunnin kuluessa painamalla yhtä aikaa **On/Off** ja **+**.
- Hana on jälleen käyttövalmis.

Suorita seuraavat vaiheet termostaattirasioiden yhteydessä:

1. Erotta verkkolaitteen yhteys, ks. taitesivu II, kuvat [12].
2. Odota noin 10 sekuntia.
3. Yhdistä verkkolaite.

4. Odota 10 sekuntia. Rekisteröi uusi digitaalinen ohjain seuraavien 60 sekunnin kuluessa painamalla yhtä aikaa **On/Off** ja **+**.
5. Termostaattirasia on käyttövalmis kaikkiaan 3 minuutin kuluttua. Tänä aikana digitaalisen ohjaimen näppäimet ovat poissa toiminnasta.

Toiminto F3 - Ylimääräisen (enint. 3) digitaalisen ohjaimen (36 309)/vaihtimen (48 113/48114) rekisteröinti/rekisteröinnin peruutus.

Toimintovalikon käynnistys vain, kun vesi ei virtaa.

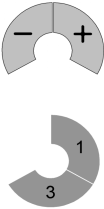



Näppäin	Kuvaus	Visualisointi
	<p>Toimintovalikon käynnistys</p> <ul style="list-style-type: none"> - Toiminnon valinta pitämällä molempia näppäimiä - / + samanaikaisesti painettuina. - Valitse Toiminto F3 kääntämällä rengasta • Käynnistä F3 - Ylimääräisen digitaalisen ohjaimen/vaihtimen rekisteröinti => Vahvistus painamalla samanaikaisesti näppäimiä - / +. - Paina ylimääräisen digitaaliset ohjaimet/vaihtimet näppäimiä 1 + 3 samanaikaisesti, jotta saat rekisteröityä sen. - Näppäimien - / + samanaikainen painaminen rekisteröidyssä digitaalisessa ohjaimessa tallentaa valinnan ja valikosta poistutaan. • Käynnistä F3 - Ylimääräisen digitaalisen ohjaimen/vaihtimen rekisteröinnin peruutus => Vahvistus painamalla samanaikaisesti näppäimiä - / +. - Näppäimien - / + samanaikainen painaminen rekisteröidyssä digitaalisessa ohjaimessa/vaihtimessa peruuttaa kaikkien ylimääräisten digitaalisten ohjainten rekisteröinnin. <p>Toimintovalikon keskeytys pitämällä näppäintä Käynnistys/pysäytys painettuna tai ilman näppäimen painamista 3 minuutin kuluessa.</p>	<p>Valorengas vilkkuu 1x punaisena.</p> <p>Valorengas vilkkuu 3x punaisena.</p> <p>Valorengas vilkkuu 1x vihreänä.</p> <p>Valorengas vilkkuu 1x vihreänä.</p> <p>Valorengas vilkkuu 3x vihreänä.</p> <p>Valorengas vilkkuu 1x vihreänä.</p> <p>Valorengas vilkkuu 3x vihreänä.</p> <p>Valorengas vilkkuu 1x violetina.</p>



Hävitysohjeet

Tällä tunnuksella varustetut laitteet **eivät** kuulu talousjätteiden joukkoon, vaan ne **täytyy** hävittää erikseen maakohtaisten määräysten mukaan.

Hävitä paristot maakohtaisten määräysten mukaan!

Häiriö	Syy	Korjaus
Ei toimi	<ul style="list-style-type: none"> • Ei toimintayksikön virransyöttöä • Digitaalinen ohjain ei valmis tai ei rekisteröity 	<ul style="list-style-type: none"> - Liitä virransyöttö järjestelmään pistokkeella varustetulla verkkolaitteella - Rekisteröi digitaalinen ohjain
	<ul style="list-style-type: none"> • Digitaalinen ohjain/vaihdin toimintasäteen ulkopuolella • Radiohäiriö • Este radioyhteydessä 	<ul style="list-style-type: none"> - Vähennä etäisyyttä tai käytä lisätarvikkeena saatavaa lähetin-/vastaanotinyksikköä (tilausnumero: 36 356) - Kytke mahdollinen häiriölähde pois päältä ja tarkasta toiminta uudelleen => Jos laite toimii, määritä häiriölähde (esim. WLAN-reititin) uudelleen - Poista häiriö, ks. luku Käyttöolosuhteet
	<ul style="list-style-type: none"> • 1x: Digitaalisen ohjaimen/vaihtimen paristot lähes tyhjä • 2x ja vesipulssi: Toimintayksikön paristo lähes tyhjä • 2x ilman vesipulssia: Toimintayksikön paristo ei ole paikallaan tai se on tyhjä • 3x: Lämpötila liian korkea • 5x: Säättömoottorin kalibrointi ei valmis 	<ul style="list-style-type: none"> - Tarkista asennus tai vaihda paristot - Vaihda paristo - Kytke pariston pistoliitos tai vaihda paristo - Odota, kunnes lämpötilatunnistin on jäähtynyt - Kalibroi toimintayksikkö - Odota 3 minuuttia, katkaise virransyöttö ja kytke se takaisin.
	<ul style="list-style-type: none"> • Ohjelmiston toimintahäiriö 	<ul style="list-style-type: none"> - Keskeytä virransyöttö ja käänny ammattiasentajan puoleen tai ota yhteyttä GROHEN Service Hotlineen
	<ul style="list-style-type: none"> • Laitteiston tai ohjelmiston toimintahäiriö 	<ul style="list-style-type: none"> - Keskeytä virransyöttö ja käänny ammattiasentajan puoleen tai lähetä tuote takaisin GROHELLE

Warunki eksploatacji

Odstęp pomiędzy cyfrowym kontrolerem/przełącznikiem a jednostką funkcyjną lub nadawczo-odbiorczy może wynosić maks. 5 metrów.

Źródła zakłóceń

Zespół nadawczo-odbiorczy działa w paśmie częstotliwości ISM (2,4 GHz). Należy unikać instalacji w pobliżu urządzeń o takim samym rozkładzie kanałów (np. urządzenia WLAN, komponenty wysokiej częstotliwości itd. [przestrzegać dokumentacji producenta!]).

Przeszkody/bariery

W przypadku eksploatacji w niekorzystnych warunkach otoczenia, w budynkach/pomieszczeniach o ścianach z żelazobetonu, w pobliżu elementów stalowych, ram żelaznych lub innych przeszkód (np. mebli) wykonanych z metalu odbiór radiowy może zostać zakłócony lub przerwany.

Rodzaj bariery	Potencjał zakłócający/ekranujący
Drewno, tworzywo sztuczne	Niski
Woda, cegła, marmur	Średni
Tynk, beton, szkło, lite drewno	Wysoki
Metal	Bardzo wysoki

Dane techniczne



- Częstotliwość radiowa: 2,4332 GHz (kanał 5–6)
- Moc nadawcza: < 1 mW
- Bateria cyfrowego kontrolera/przełącznika: baterie litowe 3 x 3 V (typ CR 2450)
- Stopień ochrony: IP X5

Elektryczne dane kontrolne

- Klasa oprogramowania: B
- Stopień zabrudzenia: 2
- Pomiarowe napięcie udarowe: 2500 V
- Temperatura pomiaru twardości kulkowej: 100 °C

Pomiar kompatybilności elektromagnetycznej (pomiar emisji zakłóceń) został przeprowadzony przy napięciu i prądzie pomiarowym.

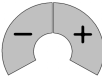
Funkcja F3 – Zarejestrowanie i wyrejestrowanie dodatkowego (maks. 3) cyfrowego kontrolera (36 309)/przełącznika (48 113/48114). Uruchamianie menu funkcyjnego **tylko wtedy**, gdy nie płynie woda.

Przycisk	Opis	Wizualizacja
	<p>Uruchamianie menu funkcyjnego</p> <ul style="list-style-type: none"> - Wybór funkcji przez równoczesne naciśnięcie i przytrzymanie przycisków - / +. - Wybór funkcji F3 poprzez obrót pierścienia. 	<p>Pierścień podświetlany miga raz w kolorze czerwonym. Pierścień podświetlany miga 3 razy w kolorze czerwonym.</p>
	<ul style="list-style-type: none"> • Uruchomienie F3 – Zarejestrowanie dodatkowego cyfrowego kontrolera/przełącznika => Potwierdzenie przez równoczesne naciśnięcie przycisków - / +. - Aby zarejestrować dodatkowo rejestrowanych cyfrowych kontrolerów/przełączników, należy równocześnie nacisnąć jego przyciski 1 + 3. - Równoczesne naciśnięcie przycisków - / + na zarejestrowanym cyfrowym kontrolerze umożliwia zapisanie wybranych wartości i opuszczenie menu. • Uruchomienie F3 – Wyrejestrowanie dodatkowego cyfrowego kontrolera/przełącznika => Potwierdzenie przez równoczesne naciśnięcie przycisków - / +. - Równoczesne naciśnięcie przycisków - / + na zarejestrowanym cyfrowym kontrolerze powoduje wyrejestrowanie wszystkich dodatkowych cyfrowych kontrolerów/przełączników. 	<p>Pierścień podświetlany miga raz w kolorze zielonym. Pierścień podświetlany miga raz w kolorze zielonym. Pierścień podświetlany miga 3 razy w kolorze zielonym.</p>
	<p>- Równoczesne naciśnięcie przycisków - / + na zarejestrowanym cyfrowym kontrolerze powoduje wyrejestrowanie wszystkich dodatkowych cyfrowych kontrolerów/przełączników.</p> <p>Anulowanie menu funkcyjnego przez naciśnięcie i przytrzymanie przycisku Start/Stop lub po 3 minutach bez naciskania.</p>	<p>Pierścień podświetlany miga raz w kolorze zielonym. Pierścień podświetlany miga 3 razy w kolorze zielonym.</p>
		<p>Pierścień podświetlany miga raz w kolorze fioletowym.</p>

Atesty i zgodność z normami



Wyrób odpowiada wymaganiom zawartym w odpowiednich dyrektywach UE.

Deklaracje zgodności można uzyskać pod następującym adresem:

GROHE Deutschland Vertriebs GmbH

Zur Porta 9

D-32457 Porta Westfalica

Włożyć baterię, zob. strona rozkładana I, rys. [1] do [5].

Zamocowanie cyfrowego kontrolera/przełącznika, zob. strona rozkładana II, rys. [6a] lub [6b] do [9].

Rejestracja kontrolera cyfrowego (36 309)

W przypadku wymiany kontroler cyfrowy powinien zostać zarejestrowany w jednostce funkcyjnej.

Podczas instalacji armatur postępować następująco:

1. rozłączyć połączenie baterii z zasilaczem, zob. strona rozkładana II, rys. [10] lub [11].
2. Odczekać ok. 10 sekund.
3. Połączyć baterii z zasilaczem. Po około 10 sekundach od doprowadzenia napięcia wystąpią dwa krótkie impulsowe wypływy wody.
4. W ciągu następnych 60 sekund potwierdzić rejestrację nowego kontrolera poprzez równoczesne naciśnięcie przycisków **On/Off** i **+**.
5. Armatura jest ponownie gotowa do pracy.



Podczas instalacji jednostki termostatowej postępować następująco:

1. Rozłączyć połączenie zasilacza, zob. strona rozkładana II, rys. [12].
2. Odczekać ok. 10 sekund.
3. Podłączyć ponownie zasilacz.
4. Odczekać 10 sekund. W ciągu następnych 60 sekund potwierdzić rejestrację nowego kontrolera poprzez równoczesne naciśnięcie przycisków **On/Off** i **+**.
5. Po upływie 3 minut jednostka termostatowa jest ponownie gotowa do pracy. Działanie przycisków kontrolera przełącznik cyfrowego pozostaje w tym czasie wyłączone.

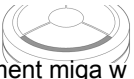

Wskazówki dotyczące utylizacji

Urządzeń z tym oznakowaniem **nie** wolno wyrzucać razem z odpadami domowymi, ale **należy** je zutylizować zgodnie z przepisami obowiązującymi w poszczególnych krajach.
Baterie należy utylizować zgodnie z przepisami krajowymi!

Usterka	Przyczyna	Środki zaradcze
Brak działania	<ul style="list-style-type: none"> Brak zasilania napięciem jednostki funkcyjnej Cyfrowy kontroler jest niegotowy lub niezarejestrowany 	<ul style="list-style-type: none"> Doprowadzić napięcie przez zasilacz sieciowy z wtykiem Zarejestrować cyfrowy kontroler
 Segment miga raz w kolorze białym .	<ul style="list-style-type: none"> Cyfrowy kontroler/przełącznik poza zasięgiem działania Zakłócenie połączenia radiowego 	<ul style="list-style-type: none"> Zmniejszyć odstęp lub zastosować zespół nadawczo-odbiorczy (nr kat. 36 356) (wyposażenie dodatkowe) Wyłączyć potencjalne źródło zakłócenia i ponownie sprawdzić działanie => W przypadku wykrycia źródła zakłócenia (np. router WLAN) należy je przekonfigurować Usunąć zakłócenie, patrz rozdział Warunki eksploatacji
 Segment miga w kolorze zielonym .	<ul style="list-style-type: none"> Raz: Baterie cyfrowych kontrolerów/przełączników prawie rozładowane 2 razy i impulsy wodne: Bateria jednostki funkcyjnej prawie rozładowana 2 razy bez impulsów wodnych: Bateria jednostki funkcyjnej niepołączona lub rozładowana 3 razy: Temperatura za wysoka <p>5 razy: Kalibracja silnika nastawczego nie została zakończona</p>	<ul style="list-style-type: none"> Sprawdzić instalację lub wymienić baterie Wymienić baterię Wykonać połączenie wtykowe baterii lub wymienić baterię Odczekać do ochłodzenia czujnika temperatury Wykalibrować jednostkę funkcyjną Odczekać 3 minuty, odłączyć napięcie zasilające, a następnie przywrócić.
 Segment miga raz w kolorze żółtym .	<ul style="list-style-type: none"> Błędne działanie oprogramowania 	<ul style="list-style-type: none"> Odłączyć napięcie zasilające i zwrócić się do wykwalifikowanego instalatora lub infolinii serwisowej firmy GROHE.
 Segment miga raz w kolorze czerwonym .	<ul style="list-style-type: none"> Błędne działanie sprzętu lub oprogramowania 	<ul style="list-style-type: none"> Odłączyć napięcie zasilające i zwrócić się do wykwalifikowanego instalatora lub odesłać produkt do firmy GROHE.



2.4332 غيغاهر
> 1 ميغاهو

بطاريات ليثيوم 3 x 3 فولت (النوع R 2450 ;
'55

2500 فوا
'100

تم إجراء اختبار التوافق الكهرومغناطيسي (اختبار تدخل الانبعاث) على الفلطيية المقدره والتيار المقدر.

الموافقة والامتثال
يتوافق هذا المنتج مع متطلبات توجيهات الإتحاد الأوروبي ذات الصلة.



يمكن الحصول على تصريحات الموافقة من خلال العنوان التالي:

GROHE Deutschland Vertriebs GmbH
Zur Porta 9
D-32457 Porta Westfalica

إدخال البطاريات، راجع الصفحة المطوية I، الأشكال من [1] إلى [5].

تأمين جهاز التحكم الرقمي/جهاز التحويل الرقمي. راجع الصفحة المطوية II، الأشكال من [6a] إلى [9].

البيانات الفنية

- تردد اللاسلكي:
- طاقة المرسل:
- بطارية جهاز التحكم الرقمي:

- نوع الحماية:

بيانات الاختبار الكهربائي

- فئة البرنامج:
- فئة التلوث:
- فلطيية التدفق المقدره:
- درجة حرارة اختبار التأثير الكروي:

ضغط التشغيل

أقصى مساحة مسموح بها بين جهاز التحكم الرقمي/جهاز التحويل الرقمي للوحدة الوظيفية وجهاز الإرسال والاستقبال هي 5م.

مصادر التداخل

يعمل جهاز الإرسال والاستقبال في نطاق التردد الصناعي والعلمي والطبي (ISM) بمعدل (2.4 جيجاهرتز). يجب تجنب التركيب بالقرب من المعدات ذات إشغال القناة نفسه (على سبيل المثال، الأجهزة اللاسلكية ومكونات التردد اللاسلكي، وغير ذلك (راجع مستندات المصنع)).

العوائق/الحواجز

بالنسبة إلى التشغيل في ظل الظروف البيئية المعاكسة، في المباني/الغرف ذات الحوائط الأسمنتية المقواة أو الإطارات الفولاذية والحديدية، أو بالقرب من إعاقات المعادن (على سبيل المثال الأثاث)، يمكن إعاقة أو مقاطعة استقبال Bluetooth.

نوع الإعاقات	التداخل أو الإعاقة المحتملة
الأخشاب، المواد الصناعية	منخفض
المياه، قوالب الحجارة، الرخام	متوسط
المواد اللاصقة، الأسمنت، الزجاج، خشب صلب	عالٍ
المعدن	مرتفع للغاية

تسجيل جهاز التحكم الرقمي (36 309)

بعد إجراء عملية الاستبدال، يجب أولاً تسجيل جهاز التحكم الرقمي الجديد لدى الوحدة الوظيفية.

مع القيام بعمليات التركيب على النحو التالي:

1. فصل البطارية والإمداد بالطاقة، راجع الشكل [10] و [11].
2. انتظر حوالي 10 ثواني.
3. قم بإعادة توصيل الإمداد بالطاقة.
4. انتظر 10 ثانية. قم بتسجيل جهاز التحكم الرقمي في غضون 60 ثانية التالية من خلال الضغط المتزامن على زر تشغيل/إيقاف +.
5. بعد ثلاث دقائق، سيصبح صندوق منظم درجة الحرارة جاهزاً للتشغيل مرة أخرى. تتعطل أزرار جهاز التحكم الرقمي خلال هذه المدة.

الوظيفة F3 - تسجيل/إلغاء تسجيل جهاز التحكم/جهاز التحويل الرقمي الإضافي (بحد أقصى 3)

ابدأ تشغيل قائمة الوظائف في حالة تدفق المياه فقط.

الزر	الوصف	التصور
	<p>تشغيل قائمة الوظائف</p> <ul style="list-style-type: none"> - حدد الوظيفة من خلال الضغط على الأزرار - / + في نفس الوقت. - تحديد الوظيفة F3 من خلال تدوير الحلقة 	<p>تومض الحلقة المضيئة باللون الأحمر 1x.</p> <p>تومض الحلقة المضيئة باللون الأحمر 3x.</p>
	<ul style="list-style-type: none"> • بدء F3 - تسجيل أجهزة التحكم الرقمية/أجهزة التحويل الرقمية الإضافية => التأكيد من خلال الضغط على الأزرار - / + في نفس الوقت. - اضغط على الأزرار 1 + 3 في نفس الوقت لكل أجهزة التحكم الرقمية/أجهزة التحويل الرقمية الإضافية واحد تلو الآخر لإجراء التسجيل. - بالضغط على الأزرار - / + الموجودة في جهاز التحكم الرقمي المعلق في نفس الوقت، يتم حفظ الاختيار والخروج من القائمة. • بدء F3 - قم بإلغاء تسجيل أجهزة التحكم الرقمية/أجهزة التحويل الرقمية الإضافية => التأكيد من خلال الضغط على الأزرار - / + في نفس الوقت. - بالضغط على الأزرار - / + الموجودة في جهاز التحكم الرقمي للمصنع في نفس الوقت، يتم إلغاء تسجيل كل أجهزة التحكم الرقمية/أجهزة التحويل الرقمية الإضافية قم بإتهاء قائمة الوظائف من خلال الضغط مع الاستمرار على الزر تشغيل/إيقاف أو إجراء ذلك بعد 3 دقائق دون التشغيل. 	<p>تومض الحلقة المضيئة باللون الأخضر 1x.</p> <p>تومض الحلقة المضيئة باللون الأخضر 1x.</p> <p>تومض الحلقة المضيئة باللون الأخضر 3x.</p>
	<ul style="list-style-type: none"> - بالضغط على الأزرار - / + الموجودة في جهاز التحكم الرقمي للمصنع في نفس الوقت، يتم إلغاء تسجيل كل أجهزة التحكم الرقمية/أجهزة التحويل الرقمية الإضافية قم بإتهاء قائمة الوظائف من خلال الضغط مع الاستمرار على الزر تشغيل/إيقاف أو إجراء ذلك بعد 3 دقائق دون التشغيل. 	<p>تومض الحلقة المضيئة باللون الأخضر 1x.</p> <p>تومض الحلقة المضيئة باللون الأخضر 3x.</p> <p>تومض الحلقة المضيئة باللون البنفسجي 1x.</p>

هذه الفئة من الأجهزة لا تنتمي إلى النفايات المنزلية، ولكن يجب التخلص منها بشكل منفصل بالتوافق مع اللوائح القومية المحلية ذات الصلة. تخلص من البطاريات بالتوافق مع اللوائح القومية.



الخلل	السبب	الحل
التوقف	<ul style="list-style-type: none"> • لا توجد فلطية إمداد موصلة بالوحدة الوظيفية • جهاز التحكم الرقمي غير جاهز أو غير مسجل 	<ul style="list-style-type: none"> - توصيل إمداد الفلطية بوحدة إمداد الفلطية - قم بتسجيل جهاز التحكم الرقمي/جهاز التحويل الرقمي
يضىء الجزء باللون الأبيض 1x	<ul style="list-style-type: none"> • جهاز التحكم الرقمي/جهاز التحويل الرقمي خارج نطاق العمل • التداخل اللاسلكي • عائق في مسار الإرسال 	<ul style="list-style-type: none"> - تقليل المسافة أو استخدام جهاز الإرسال والاستقبال المرفق في الإضافات الخاصة (طلب رقم 36 356) - إلغاء تنشيط مصدر التداخل المحتمل والتحقق من الوظيفة مرة أخرى => إذا كانت النتيجة إيجابية، يرجى إعادة تكوين مصدر التداخل (مثل جهاز توجيه لاسلكي) - تصحيح الخلل، راجع القسم أوضاع التشغيل
يضىء الجزء باللون الأخضر	<ul style="list-style-type: none"> • 1x: بطاريات جهاز التحكم الرقمي/جهاز التحويل الرقمي فارغة تقريباً • 2x: ونافضات المياه: بطاريات الوحدة الوظيفية فارغة تقريباً • 2x دون نافضات المياه: بطاريات الوحدة الوظيفية لم يتم توصيلها أو فارغة • 3x: درجة الحرارة عالية للغاية • 5x: لم تكتمل معايير المحرك الموازر 	<ul style="list-style-type: none"> - تحقق من التركيب أو استبدل بطارية الوحدة، - تحقق من التركيب أو استبدل بطارية الوحدة، - قم بتوصيل وصلة قابس البطارية أو استبدل البطارية، - انتظر حتى يبرد المقياس التحسسي - معايرة الوحدة الوظيفية، - الانتظار لمدة 3 دقائق، ثم إيقاف تشغيل إمداد الفلطية، وإعادة التوصيل
يضىء الجزء باللون الأصفر 1x	<ul style="list-style-type: none"> • عطل البرامج 	<ul style="list-style-type: none"> - يرجى إغلاق إمداد الفلطية واستشارة متخصص تركيب أو الاتصال بالخط الساخن لخدمة عملاء GROHE
يضىء الجزء باللون الأحمر 1x	<ul style="list-style-type: none"> • عطل البرامج أو الأجهزة 	<ul style="list-style-type: none"> - يرجى إغلاق إمداد الفلطية واستشارة متخصص تركيب أو إعادة المنتج إلى GROHE



Προϋποθέσεις λειτουργίας

Η απόσταση ανάμεσα στον ψηφιακό ελεγκτών/διανομένων και τη λειτουργική μονάδα ή πομπού/δέκτη δεν θα πρέπει να ξεπερνά τα 5 μέτρα.

Πηγές παρεμβολών

Η μονάδα πομπού/δέκτη λειτουργεί στη ζώνη συχνοτήτων ISM (2,4 GHz). Θα πρέπει να αποφεύγεται η εγκατάσταση κοντά σε συσκευές που χρησιμοποιούν τα ίδια κανάλια (π.χ. συσκευές WLAN, στοιχεία HF κ.λπ. [λάβετε υπόψη την τεκμηρίωση του κατασκευαστή!]).

Εμπόδια/περιορισμοί

Σε περίπτωση χειρισμού υπό δυσχερείς συνθήκες περιβάλλοντος, π.χ. σε κτίρια/χώρους με τοίχους από σκυρόδεμα και χάλυβα, με χάλυβα και πλαίσια από χάλυβα ή κοντά σε μεταλλικά εμπόδια (π.χ. έπιπλα), η λήψη ραδιοεπικοινωνίας ενδέχεται να παρουσιάσει προβλήματα και να διακοπεί.

Είδος εμποδίου	Κίνδυνος παρεμβολών ή/και θωράκισης
Ξύλο, συνθετικό υλικό	Χαμηλός
Νερό, τούβλο, μάρμαρο	Μεσαίος
Σοβάς, σκυρόδεμα, γυαλί, μασίφ ξύλο	Υψηλός
Μέταλλο	Ιδιαίτερα υψηλός

Τεχνικά στοιχεία

- Συχνότητα εκπομπής: 2,4332 GHz (κανάλι 5-6)
- Ισχύς εκπομπής: < 1 mW
- Μπαταρία ψηφιακός ελεγκτής/διανομέας: 3 μπαταρίες λιθίου 3 V (τύπος CR 2450)
- Βαθμός προστασίας: IP X5



Ηλεκτρικά στοιχεία ελέγχου

- Κατηγορία λογισμικού: B
- Βαθμός ρύπανσης: 2
- Τάση μέτρησης: 2500 V
- Θερμοκρασία ελέγχου πίεσης: 100 °C

Ο έλεγχος της ηλεκτρομαγνητικής συμβατότητας (έλεγχος εκπομπής παρεμβολών) πραγματοποιήθηκε με την τάση μέτρησης και το ρεύμα μέτρησης.

Λειτουργία F3 - Δήλωση (36 309)/κατάργηση (48 113/48114) πρόσθετων (μέγ. 3) ψηφιακών ελεγκτών/διανομένων.

Εκκίνηση του μενού λειτουργίας **μόνο** όταν δεν υπάρχει ροή νερού.

Πλήκτρο	Περιγραφή	Απεικόνιση
	Εκκίνηση του μενού λειτουργίας - Επιλογή της λειτουργίας με ταυτόχρονο πάτημα και κράτημα των πλήκτρων - / +. - Επιλογή της λειτουργίας F3 με περιστροφή του δακτυλίου	Ο δακτύλιος φωτισμού αναβοσβήνει 1 φορά με κόκκινο χρώμα. Ο δακτύλιος φωτισμού αναβοσβήνει 3 φορές με κόκκινο χρώμα. Ο δακτύλιος φωτισμού αναβοσβήνει 1 φορά με πράσινο χρώμα.
	• Εκκίνηση F3 - Δήλωση πρόσθετων ψηφιακών ελεγκτών/διανομένων => Επιβεβαίωση με ταυτόχρονο πάτημα των πλήκτρων - / +. - Πιέστε διαδοχικά τα πλήκτρα 1 + 3 όλων των ψηφιακών ελεγκτών/διανομένων που θέλετε να δηλώσετε, ώστε να πραγματοποιηθεί η δήλωση. - Με ταυτόχρονο πάτημα των πλήκτρων - / + του ψηφιακού ελεγκτή που δηλώθηκε, αποθηκεύεται η επιλογή και τερματίζεται το μενού. • Εκκίνηση F3 - Αποσύνδεση πρόσθετων ψηφιακών ελεγκτών/διανομένων => Επιβεβαίωση με ταυτόχρονο πάτημα των πλήκτρων - / +. - Με ταυτόχρονο πάτημα των πλήκτρων - / + του ψηφιακού ελεγκτή που δηλώθηκε, αποσυνδέονται όλοι οι πρόσθετοι ψηφιακοί ελεγκτές/διανομείς.	Ο δακτύλιος φωτισμού αναβοσβήνει 1 φορά με πράσινο χρώμα. Ο δακτύλιος φωτισμού αναβοσβήνει 3 φορές με πράσινο χρώμα. Ο δακτύλιος φωτισμού αναβοσβήνει 1 φορά με πράσινο χρώμα. Ο δακτύλιος φωτισμού αναβοσβήνει 3 φορές με πράσινο χρώμα. Ο δακτύλιος φωτισμού αναβοσβήνει 1 φορά με βιολετί χρώμα.
	Τερματισμός του μενού λειτουργίας κρατώντας πιεσμένο το πλήκτρο Έναρξη/διακοπή ή έπειτα από 3 λεπτά απουσίας χειρισμού.	

Έγκριση και συμβατότητα

 Αυτό το προϊόν πληροί τις προδιαγραφές των αντίστοιχων οδηγιών της ΕΕ.

Τα πιστοποιητικά συμβατότητας μπορείτε να τα προμηθευθείτε από την εξής διεύθυνση:

GROHE Deutschland Vertriebs GmbH

Zur Porta 9
D-32457 Porta Westfalica

Τοποθέτηση μπαταριών, βλέπε αναδιπλούμενη σελίδα I, εικ. [1] έως [5].

Στερεώστε τον ψηφιακό ελεγκτή/διανομέα, βλέπε αναδιπλούμενη σελίδα II, εικ. [6a] ή [6b] έως [9].

Αντιστοίχιση ψηφιακού ελεγκτή (36 309)

Κατά την αντικατάσταση, ο νέος ψηφιακός ελεγκτής πρέπει να αντιστοιχιστεί πρώτα στη λειτουργική μονάδα.

Για τα εξαρτήματα, ακολουθήστε την παρακάτω διαδικασία:

1. Αποσυνδέστε τον μίκτη και το τροφοδοτικό, βλέπε αναδιπλούμενη σελίδα II, εικ. [10] ή [11].
2. Περιμένετε 10 δευτερόλεπτα περίπου.
3. Συνδέστε ξανά τον μίκτη και το τροφοδοτικό. Περίπου 10 δευτερόλεπτα από την αποκατάσταση της τροφοδοσίας τάσης προκύπτουν δύο σύντομες ριπές νερού.
4. Εντός των επόμενων 60 δευτερολέπτων, αντιστοιχίστε το νέο ψηφιακό ελεγκτή πατώντας ταυτόχρονα τα πλήκτρα **On/Off** και **+**.
5. Τα εξαρτήματα βρίσκονται ξανά σε ετοιμότητα λειτουργίας.

Για τα πλαίσια θερμοστατών, ακολουθήστε την παρακάτω διαδικασία:





1. Αποσυνδέστε το τροφοδοτικό, βλέπε αναδιπλούμενη σελίδα II, εικ. [12].
2. Περιμένετε 10 δευτερόλεπτα περίπου.
3. Συνδέστε ξανά το τροφοδοτικό.
4. Περιμένετε 10 δευτερόλεπτα. Εντός των επόμενων 60 δευτερολέπτων, αντιστοιχίστε το νέο ψηφιακό ελεγκτή πατώντας ταυτόχρονα τα πλήκτρα **On/Off** και **+**.
5. Αφού μεσολαβήσουν 3 λεπτά, το πλαίσιο θερμοστάτη τίθεται ξανά σε ετοιμότητα λειτουργίας. Τα πλήκτρα του ψηφιακού ελεγκτών/διανομένων βρίσκονται εκτός λειτουργίας κατά τη διάρκεια της διαδικασίας.



Υποδείξεις απόρριψης

Οι συσκευές με αυτήν τη σήμανση **δεν** θα πρέπει να απορρίπτονται με τα οικιακά απορρίμματα, αλλά **πρέπει** να απορρίπτονται ξεχωριστά, σύμφωνα με τις ισχύουσες διατάξεις.

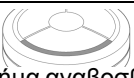
Απορρίψτε τις μπαταρίες σύμφωνα με τις διατάξεις της χώρας σας!

Βλάβη	Αιτία	Αντιμετώπιση
Καμία λειτουργία	<ul style="list-style-type: none"> Δεν υπάρχει τροφοδοσία τάσης στη λειτουργική μονάδα Ο ψηφιακός ελεγκτής δεν είναι έτοιμος ή καταχωρημένος 	<ul style="list-style-type: none"> Αποκαταστήστε την τροφοδοσία τάσης από το τροφοδοτικό Δηλώστε τον ψηφιακό ελεγκτή
 Το τμήμα αναβοσβήνει 1 φορά με λευκό χρώμα	<ul style="list-style-type: none"> Ο ψηφιακός ελεγκτής/διανομέας βρίσκεται εκτός εμβέλειας Ραδιοφωνική παρεμβολή Εμπόδιο στη ραδιοδιαδρομή 	<ul style="list-style-type: none"> Μειώστε την απόσταση ή χρησιμοποιήστε τον πρόσθετο εξοπλισμό πομπού/δέκτη (αρ. παραγγελίας: 36 356) Απενεργοποιήστε την πιθανή πηγή παρεμβολών και ελέγξτε ξανά τη λειτουργία => Αν υπάρχει θετική πηγή παρεμβολών (π.χ. δρομολογητής WLAN), αλλάξτε τις παραμέτρους Αντιμετωπίστε τη βλάβη, βλέπε Κεφάλαιο Προϋποθέσεις λειτουργίας
 Το τμήμα αναβοσβήνει με πράσινο χρώμα	<ul style="list-style-type: none"> 1 φορά: Οι μπαταρίες του ψηφιακού ελεγκτή/ διανομέα έχουν σχεδόν αποφορτιστεί 2 φορές με παλμούς: Η μπαταρία της λειτουργικής μονάδας έχει σχεδόν αποφορτιστεί 2 φορές χωρίς παλμούς: Η μπαταρία της λειτουργικής μονάδας δεν είναι συνδεδεμένη ή είναι αποφορτισμένη 3 φορές: Υπερβολικά υψηλή θερμοκρασία 5 φορές: Η βαθμονόμηση του μοτέρ δεν ολοκληρώθηκε 	<ul style="list-style-type: none"> Ελέγξτε την εγκατάσταση ή αντικαταστήστε τις μπαταρίες Αντικαταστήστε την μπαταρία Αποκαταστήστε το συνδετήρα της μπαταρίας ή αντικαταστήστε την μπαταρία Περιμένετε να κρυώσει το θερμομέτρο Βαθμονομήστε τη λειτουργική μονάδα Περιμένετε 3 λεπτά, διακόψτε και αποκαταστήστε την τροφοδοσία τάσης.
 Το τμήμα αναβοσβήνει 1 φορά με κίτρινο χρώμα	<ul style="list-style-type: none"> Εσφαλμένη λειτουργία λογισμικού 	<ul style="list-style-type: none"> Διακόψτε την τροφοδοσία τάσης και απευθυνθείτε σε έναν ειδικό εγκαταστάτη ή στη Γραμμή Σέρβις της GROHE
 Το τμήμα αναβοσβήνει 1 φορά με κόκκινο χρώμα	<ul style="list-style-type: none"> Εσφαλμένη λειτουργία υλικού ή λογισμικού 	<ul style="list-style-type: none"> Διακόψτε την τροφοδοσία τάσης και απευθυνθείτε σε έναν ειδικό εγκαταστάτη ή επιστρέψτε το προϊόν στην GROHE



Provozní podmínky

Vzdálenost mezi digitálním ovladač/přepínač a funkční jednotkou nebo vysílací/přijímací smí činit max. 5 metrů.

Zdroje rušení

Vysílací/přijímací jednotka pracuje ve frekvenčním pásmu ISM (2,4 GHz). Je nutné vyhýbat se instalaci v blízkosti přístrojů se stejným obsazením kanálů (např. přístrojů WLAN, VF komponent atd. [Dodržujte údaje v dokumentaci výrobce!]).

Překážky/zábrany

Při provozu v nepříznivých okolních podmínkách, např. v budovách/místnostech se železobetonovými stěnami a ocelovými či železnými rámy nebo v blízkosti překážek (např. nábytku) z kovu, může být rádiový příjem signálu rušen nebo přerušen.

Druh zábrany	Rušivý popř. odstiňující potenciál
Dřevo, plast	Nízký
Voda, cihly, mramor	Střední
Omítka, beton, sklo, masivní dřevo	Vysoký
Kov	Velmi vysoký

Technické údaje

- Rádiová frekvence: 2,4332 GHz (kanál 5–6)
- Vysílací výkon: < 1 mW
- Baterie digitální ovladač/přepínač: 3 x 3 V lithiové baterie (typ CR 2450) IP X5

Elektrické kontrolní údaje

- Třída software: B
- Stupeň znečištění: 2
- Zatěžovací rázové napětí: 2500 V
- Teplota při zkoušce tvrdosti vtláčování: 100 °C

Zkouška elektromagnetické kompatibility (zkouška vysílání rušivých signálů) byla provedena při jmenovitém napětí a jmenovitém proudu.

Schválení a konformita výrobku

 Tento výrobek splňuje všechny požadavky příslušných směrnic EU.

Prohlášení o shodě lze na požádání obdržet na následující adrese:

GROHE Deutschland Vertriebs GmbH

Zur Porta 9

D-32457 Porta Westfalica

Vložení baterií, viz skládací strana I, obr. [1] až [5].

Upevnění digitálního ovladače/přepínače, viz skládací strana II, obr. [6a] nebo [6b] až [9].

Přihlášení digitálního ovladače (36 309)

Nově zakoupený digitální ovladač je zapotřebí nejprve přihlásit k funkční jednotce.

Postup u armatur:

1. Odpojte baterii a síťový zdroj, viz skládací strana II, obr. [12].
2. Počkejte přibližně 10 sekund.
3. Opětovně připojte síťový zdroj a síťový zdroj. Asi za 10 sekund po připojení napájecího napětí proběhnou dva krátké vodní rázy.
4. Během 60 sekund současným stisknutím tlačítek **On/Off** a **+** přihlaste nový digitální ovladač.
5. Armatura bude opět připravena k provozu.

Postup u termostatů:

1. Odpojte síťový zdroj, viz skládací strana II, obr. [12].
2. Počkejte přibližně 10 sekund.
3. Síťový zdroj opět připojte.
4. Počkejte přibližně 10 sekund. Během 60 sekund současným stisknutím tlačítek **On/Off** a **+** přihlaste nový digitální ovladač.
5. Po uplynutí 3 minut bude termostat připraven k použití. Tlačítka digitálního ovladač/přepínač nebudou po tuto dobu fungovat.

Funkce F3 – Přihlášení /odhlášení přídatných (max. 3) digitálních ovladačů (36 309)/přepínačů (48 113/48114).



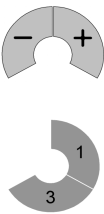

Nabídku funkcí spouštějte **pouze** tehdy, jestliže neprotéká voda.

Tlačítko	Popis	Vizualizace
	<p>Spuštění nabídky funkcí</p> <ul style="list-style-type: none"> - Výběr funkce se provádí současným stisknutím a podržením tlačítek - / +. - Otočením kroužku vyberte funkci F3. • Spuštění funkce F3 – Přihlášení přídatných digitálních ovladačů/přepínačů => Potvrzení současným stisknutím tlačítek - / +. - Za účelem přihlášení přídatného digitálního ovladače/přepínačů současně stiskněte tlačítka 1 + 3 tohoto ovladače. - Současným stisknutím tlačítek - / + na přihlášeném digitálním ovladači se výběr uloží a nabídka se ukončí. • Spuštění funkce F3 – Odhlášení přídatných digitálních ovladačů/přepínačů => Potvrzení současným stisknutím tlačítek - / +. - Současným stisknutím tlačítek - / + na přihlášeném digitálním ovladači se odhlásí všechny přídatné digitální ovladače/přepínače. <p>Přerušeni nabídky funkcí je možné stisknutím a podržením tlačítka Start/Stop nebo k němu dochází automaticky po 3 minutách nečinnosti.</p>	<p>Osvětlovací kroužek blikne 1x červeně. Osvětlovací kroužek blikne 3x červeně.</p> <p>Osvětlovací kroužek blikne 1x zeleně. Osvětlovací kroužek blikne 1x zeleně.</p> <p>Osvětlovací kroužek blikne 3x zeleně.</p> <p>Osvětlovací kroužek blikne 1x zeleně. Osvětlovací kroužek blikne 3x zeleně.</p> <p>Osvětlovací kroužek blikne 1x fialově.</p>

**Upozornění pro likvidaci odpadu**

Přístroje s tímto označením **nepatří** do domovního odpadu. **Je nutné** je likvidovat jako tříděný odpad podle ekologických předpisů příslušné země.

Při likvidaci použitých baterií dodržujte místní předpisy pro ochranu životního prostředí.

Porucha	Příčina	Odstranění
Bez funkce	<ul style="list-style-type: none"> • Funkční jednotka je bez napájecího napětí • Digitální ovladač/přepínač není připraven nebo zaregistrován 	<ul style="list-style-type: none"> - Připojením zásuvného síťového zdroje přiveďte napájecí napětí - Přihlaste digitální ovladač/přepínač
 Segment blikne 1x bíle	<ul style="list-style-type: none"> • Digitální ovladač/přepínač je mimo dosah • Porucha rádiového přenosu • Překážka v dráze rádiového signálu 	<ul style="list-style-type: none"> - Zmenšete vzdálenost nebo použijte vysílací/přijímací jednotku (obj. č. 36 356), která se dodává jako zvláštní příslušenství - Vypněte potenciální zdroj rušení a znovu zkontrolujte funkci => V případě pozitivního výsledku změňte konfiguraci zdroje rušení (např. routeru WLAN) - Odstraňte poruchu, viz kapitola Provozní podmínky
 Segment bliká zeleně	<ul style="list-style-type: none"> • 1x: Baterie digitálního ovladače/přepínače jsou téměř vybité • 2x a impulsy vodního toku: Baterie funkční jednotky je téměř vybitá • 2x bez impulsů vodního toku: Baterie funkční jednotky není připojena nebo je vybitá • 3x: Teplota je příliš vysoká • 5x: Kalibrace servomotoru není dokončena 	<ul style="list-style-type: none"> - Zkontrolujte instalaci nebo vyměňte baterie - Počkejte, než vychladne teplotní čidlo - Zkalibrujte funkční jednotku - Vyměňte baterii - Připojte konektor baterie nebo baterii vyměňte - Vyčkejte 3 minuty, přerušte přívod napájecího napětí a opět jej obnovte
 Segment blikne 1x žlutě	<ul style="list-style-type: none"> • Chybná funkce softwaru 	<ul style="list-style-type: none"> - Přerušte přívod napájecího napětí a obraťte se na odborného instalatéra nebo na stálou servisní linku společnosti GROHE
 Segment blikne 1x červeně	<ul style="list-style-type: none"> • Chybná funkce hardwaru nebo softwaru 	<ul style="list-style-type: none"> - Přerušte přívod napájecího napětí a obraťte se na odborného instalatéra nebo zašlete výrobek zpět společnosti GROHE



Üzemelési feltételek

A digitális szabályozó/átállító és a működtetőegység közötti távolság vagy adó-vevő egység max. 5 m lehet.

Zavarforrások

Az adó-vevő egység ISM frekvenciasávon (2,4 GHz) üzemel. Ne szerelje fel az eszközt azonos csatornán üzemelő készülékek (pl. WLAN készülékek, nagyfrekvenciás egységek stb. – olvassa el a gyártó dokumentációját!) közelébe.

Akadályok

Az előnytelen környezeti feltételek mellett történő üzemeltetés, a vasbetonból készült, illetve acél- vagy vaskeretes falakkal rendelkező épületek/termek, továbbá a fémből készült akadályok (pl. bútorok) közelsége zavarhatja a rádióvételt, és a kapcsolat megszakadhat.

Akadály fajtája	Zavarási, illetve árnyékolási képesség
Fa, műanyag	alacsony
Víz, tégl, márvány	közepes
Vakolat, beton, üveg, tömör fa	nagy
Fém	nagyon nagy

Műszaki adatok

- Adófrekvencia: 2,4332 GHz (5-6-os csatorna)
- Adó teljesítménye: < 1 mW
- Digitális szabályozó/átállító eleme: 3 db 3 V-os lítiumelem (CR 2450 típus) IP X5

Villamossági vizsgálati adatok

- Szoftverosztály: B
- Szennyezettségi fok: 2
- Mérési lökfeszültség: 2500 V
- A golyónyomás-vizsgálat hőmérséklete: 100 °C

Az elektromágneses összeférhetőség (zavarkibocsátás) vizsgálata a mérési feszültség és mérési áramerősség mellett történik.

F3 funkció – Kiegészítő (max. 3) digitális szabályozó (36 309)/átállító (48 113/48114) regisztrálása/regisztrációjának megszüntetése.

A funkciómenüt **csak** akkor indítsa el, ha nem folyik a víz.

Gomb	Leírás	Jelzés
	<p>Funkciómenü indítása</p> <ul style="list-style-type: none"> - A funkció kiválasztása a - / + gombok egyidejű nyomva tartásával. - F3 funkció kiválasztása a gyűrű elfordításával • F3 indítása – A kiegészítő digitális szabályozó/átállító regisztrációjának megszüntetése => Megerősítés a - / + gombok egyidejű lenyomásával. - A kiegészítő digitális szabályozók/átállító regisztrálásához nyomja meg az 1 + 3 azon található gombokat. - A regisztrált digitális szabályozón található - / + gombok egyidejű megnyomása tárolja a kiválasztott beállítást, és kilép a menüből. • F3 indítása – A kiegészítő digitális szabályozó/átállító regisztrálása => Megerősítés a - / + gombok egyidejű lenyomásával. - A regisztrált digitális szabályozón található - / + gombok egyidejű megnyomása megszünteti az összes kiegészítő digitális szabályozó/átállító regisztrációját. <p>A funkciómenü megszakítása a Start/Stopp gomb nyomva tartásával vagy három percnyi téltlenség után.</p>	<p>A világító gyűrű egyszer felvillan piros színnel. A világító gyűrű háromszor felvillan piros színnel.</p> <p>A világító gyűrű egyszer felvillan zöld színnel. A világító gyűrű egyszer felvillan zöld színnel. A világító gyűrű háromszor felvillan zöld színnel.</p> <p>A világító gyűrű egyszer felvillan zöld színnel. A világító gyűrű háromszor felvillan zöld színnel. A világító gyűrű egyszer felvillan lila színnel.</p>



Ártalmatlanításra vonatkozó utasítások

Az ezzel a jelöléssel ellátott készülékek **nem** helyezhetők a háztartási hulladékba, hanem az adott országban érvényes előírások szerint szelektív módon **kell** gyűjteni azokat.

Az elemeket az adott országban érvényes előírások szerint ártalmatlanítsa!

Engedélyezés és megfelelés



A jelen termék megfelel a vonatkozó EU-irányelvek követelményeinek.

A megfelelőségi nyilatkozatok a következő címről rendelhetők meg:

GROHE Deutschland Vertriebs GmbH

Zur Porta 9
D-32457 Porta Westfalica

Elemek behelyezése, lásd I. kihajtható oldal, [1]–[5]. ábra.

Rögzítse a digitális szabályozót/átállítót, lásd II. kihajtható oldal, [6a] vagy [6b]–[9]. ábra.

Digitális vezérlő (36 309) regisztrálása.





Csere esetén a digitális vezérlőt először regisztrálni kell a működtetőegységgel.

A szerelvényekkel a következők szerint járjon el:

1. Válassza le az akkumulátor és a hálózati egység csatlakoztatását, lásd II. kihajtható oldal, [10]. vagy [11]. ábra.
2. Várjon kb. 10 másodpercet.
3. Csatlakoztassa újra a akkumulátor és a hálózati egység; Az áramellátás létrehozását mintegy 10 másodperccel később két rövid vízimpulzus követi.
4. A következő 60 másodpercben regisztrálja az új digitális vezérlőt az **On/Off** és **+** gombok egyszerre történő megnyomásával.
5. A szerelvény újra üzemkés.

A termosztátokkal a következők szerint járjon el:

1. Válassza le a hálózati egységet, lásd II. kihajtható oldal, [12]. ábra.
2. Csatlakoztassa újra a hálózati egységet.
3. Várjon 10 másodpercet. A következő 60 másodpercben regisztrálja az új digitális vezérlőt az **On/Off** és **+** gombok egyszerre történő megnyomásával.
4. 3 perc elteltével a termosztát újra üzemkés. A digitális vezérlő nyomógombjai ezen idő alatt üzemen kívül vannak.
5. 3 perc elteltével a termosztát újra üzemkés. A digitális vezérlő nyomógombjai ezen idő alatt üzemen kívül vannak.

Zavar	Oka	Elhárítása
A készülék nem működik	<ul style="list-style-type: none"> A működtetőegység áramellátása szünetel A digitális szabályozó/átállító nem üzemkészs és nincs regisztrálva 	<ul style="list-style-type: none"> Hozza létre az áramellátást a hálózati adapteren keresztül. Regisztrálja a digitális szabályozó/átállító.
 A szegmens egyszer felvillan fehér színnel	<ul style="list-style-type: none"> A digitális szabályozó/átállító hatótávolságon kívül van Rádióhullámok zavarása Akadály a rádióhullámok terjedésének útjában 	<ul style="list-style-type: none"> Csökkentse a távolságot, vagy használja a speciális adó-vevő egységet (megr. sz.: 36 356). Kapcsolja ki a lehetséges zavarforrásokat és újra ellenőrizze a működést. => Ha pozitív, konfigurálja át a zavarforrásokat (pl. WLAN router) Hárítsa el a zavart, lásd az Üzemelési feltételek című fejezetet.
 A szegmens felvillan zöld színnel	<ul style="list-style-type: none"> 1x: Digitális szabályozó/átállító elemei csaknem lemerültek 2x és vízimpulzus: A működtetőegység eleme csaknem lemerült 2x, vízimpulzus nélkül: A működtetőegység eleme nincs csatlakoztatva vagy lemerült 3x: A hőmérséklet túl magas 5x: Az állítómotor kalibrálása nem fejeződött be 	<ul style="list-style-type: none"> Ellenőrizze a felszerelést, vagy cserélje ki az elemeket. Cserélje ki az elemet. Állítsa helyre a dugaszos csatlakozást, vagy cserélje ki az elemet. Várjon, amíg a hőmérséklet-érzékelő lehűl. Végezze el a működtetőegység kalibrálását. Várjon 3 percet, szakítsa meg a feszültségellátást, majd állítsa helyre.
 A szegmens egyszer felvillan sárga színnel	<ul style="list-style-type: none"> Szoftver üzemzavara 	<ul style="list-style-type: none"> Shakítsa meg az áramellátást, és forduljon szakképzett szerelőhöz, vagy kérje a GROHE-Service Hotline segítségét.
 A szegmens egyszer felvillan piros színnel	<ul style="list-style-type: none"> Hardver vagy szoftver üzemzavara 	<ul style="list-style-type: none"> Shakítsa meg az áramellátást, és forduljon szakképzett szerelőhöz, vagy küldje vissza a terméket a GROHE cégnek.

P

Condições de funcionamento

A distância entre o dispositivo de controlo/inversores digital e a unidade funcional deve ser de, no máx., 5 metros.

Fontes de interferências

A unidade de transmissão/recepção funciona na banda de frequência ISM (2,4 GHz). A instalação na proximidade de aparelhos com a mesma disposição de cabos (por ex. aparelhos WLAN, componentes HF, etc. [ter em atenção a documentação do fabricante!]) deve ser evitada.

Obstáculos/Barreiras

Em caso de funcionamento em condições ambientais desfavoráveis, em edifícios/compartimentos com paredes de betão armado, aço e armação de ferro, ou na proximidade de obstáculos (por ex. peças de móveis) de metal, a recepção de radiocomunicações pode sofrer interferências e ser interrompida.

Tipo de barreira	Potencial de interferência ou de blindagem
Madeira, Plástico	Baixo
Água, Tijolo, Mármore	Substancial
Massa de reboco, Betão, Vidro, Madeira maciça	Elevado
Metal	Muito elevado

Dados técnicos

- Radiofrequência: 2,4332 GHz (canal 5-6)
- Potência de transmissão: < 1 mW
- Bateria do dispositivo de controlo/inversor digital: 3x baterias de lítio de 3V (Tipo CR 2450)
- Tipo de protecção: IP X5

Dados de teste eléctricos

- Classe de software: B
- Classe de contaminação: 2
- Tensão transitória de dimensionamento: 2500 V
- Temperatura do ensaio de Brinell: 100 °C

O teste de compatibilidade electromagnética (teste de interferências) foi efectuado com a tensão de dimensionamento e a corrente de dimensionamento.

Licença e conformidade

 Este produto satisfaz as exigências das directivas da UE aplicáveis.

As declarações de conformidade poderão ser requeridas para o seguinte endereço:

GROHE Deutschland Vertriebs GmbH

Zur Porta 9

D-32457 Porta Westfalica, Alemanha

Inserir pilhas, ver página desdobrável I, fig. [1] até [5].

Fixar o dispositivo de controlo/inversor digital, ver página desdobrável II, fig. [6a] ou [6b] até [9].

Registar Controlador digital (36 309)

Durante a substituição, o novo controlador digital deve ser primeiro registado na unidade funcional.

Em caso de misturadoras proceda do seguinte modo:

- Remover ligação de pilhas e fonte alimentação, ver página desdobrável II, fig. [10] ou [11].
- Aguarde aprox. 10 segundos.
- Ligue novamente e ligação de pilhas e fonte alimentação. Após aproximadamente 10 segundos de estabelecer tensão de alimentação, verificam-se duas curtas descargas de água.
- Nos 60 segundos seguintes, registe o novo controlador digital ao premir em simultâneo **On/Off** e **+**.
- A misturadora está novamente pronta para funcionar.

Em caso de caixas de termóstatos proceda do seguinte modo:

1. Remover a ligação da fonte de alimentação, ver página desdobrável II, fig. [12].
2. Aguarde aprox. 10 segundos.
3. Ligue novamente a fonte de alimentação.

4. Aguarde 10 segundos. Nos 60 segundos seguintes, registre o novo controlador digital ao premir em simultâneo **On/Off** e **+**.
5. Após decorrer 3 minutos, a caixa de termóstato está novamente pronta para funcionar. Os botões do controlador/inversores digital estão de momento fora de funcionamento.



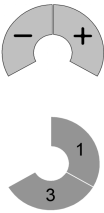

Função F3 - Não ligar/desligar os dispositivos de controlo (36 309)/inversores (48 113/48114) digitais adicionais (máx. 3). Iniciar o menu de função **apenas** quando não corre água.

Tecla	Descrição	Visualização
	<p>Iniciar o menu de função</p> <ul style="list-style-type: none"> - Selecção da função premindo as teclas - / + em simultâneo e mantendo-as premidas. - Seleccionar a Função F3 rodando o anel • Iniciar F3 - Ligar dispositivos de controlo/inversores digitais adicionais => Confirmação Premindo as teclas - / + em simultâneo. - Premir em simultâneo as teclas 1 + 3 do dispositivo de controlo digital adicional para o registar. - Premir em simultâneo as teclas - / + ano dispositivo de controlo/inversores digitais ligado memoriza a selecção e sai-se do menu. • Iniciar F3 - Desligar os dispositivos de controlo/inversores digitais adicionais => Confirmação premindo as teclas - / + em simultâneo. - Premir em simultâneo as teclas - / + no dispositivo de controlo digital ligado, para desligar todos os dispositivos de controlo/inversores digitais adicionais. <p>Interrupção do menu de função premindo a tecla Início/Paragem e mantendo-a premida ou após 3 minutos sem accionamento.</p>	<p>O anel luminoso pisca 1x a vermelho.</p> <p>O anel luminoso pisca 3x a vermelho.</p> <p>O anel luminoso pisca 1x a verde</p> <p>O anel luminoso pisca 1x a verde</p> <p>O anel luminoso pisca 3x a verde.</p> <p>O anel luminoso pisca 1 x a verde</p> <p>O anel luminoso pisca 3x a verde.</p> <p>O anel luminoso pisca 1x a violeta.</p>



Indicações de disposição final

Os aparelhos com esta identificação **não** podem ser eliminados juntamente com o lixo doméstico e **têm obrigatoriamente** de ser eliminados em separado, de acordo com as regulamentações específicas do país. Eliminar as misturadoras de acordo com as regulamentações específicas do país!

Avaria	Causa	Solução
Sem função	<ul style="list-style-type: none"> • Unidade funcional sem tensão de alimentação • Dispositivo de controlo digital não preparado ou não registado 	<ul style="list-style-type: none"> - Estabelecer a tensão de alimentação através da ficha de ligação - Ligar o dispositivo de controlo digital
 <p>Segmento pisca 1x a branco</p>	<ul style="list-style-type: none"> • Dispositivo de controlo/inversor digital fora de alcance • Avaria radioelétrica • Obstáculo no trajecto radioelétrico 	<ul style="list-style-type: none"> - Reduzir a distância ou utilizar o acessório especial unidade de transmissão/recepção (n.º de encomenda: 36 356) - Desligar a fonte de interferência potencial e verificar novamente a função => Em caso de fonte de interferência positiva (por ex. encaminhador WLAN) reconfigurar - Eliminar avaria, ver capítulo Condições de funcionamento
 <p>Segmento pisca a verde</p>	<ul style="list-style-type: none"> • 1x: Misturadoras do dispositivo de controlo/inversor digital quase descarregadas • 2x e impulsos de água: unidade funcional da misturadora quase descarregada • 2x sem impulsos de água: unidade funcional da misturadora não ligada ou descarregada • 3x: Temperatura demasiado elevada • 5x: Calibração do motor de comando não concluída 	<ul style="list-style-type: none"> - Verificar a instalação ou substituir as misturadoras - Substituir misturadora - Efectuar as ligações das fichas ou substituir as misturadoras - Aguardar até o sensor de temperatura ter arrefecido - Calibrar a unidade funcional - Aguardar 3 minutos, interromper a tensão de alimentação e reestabelecer.
 <p>Segmento pisca 1x a amarelo</p>	<ul style="list-style-type: none"> • Falha de funcionamento de software 	<ul style="list-style-type: none"> - Interromper a tensão de alimentação e contacte um instalador especializado ou contacte o Service Hotline da empresa GROHE
 <p>Segmento pisca 1x a vermelho</p>	<ul style="list-style-type: none"> • Falha de funcionamento de hardware ou software 	<ul style="list-style-type: none"> - Interromper a tensão de alimentação e contacte um instalador especializado ou devolva o produto à empresa GROHE

İşletim koşulları

Fonksiyon ünitesi ve dijital kumanda/divertör arasındaki veya verici/alıcı ünitesi mesafe maksimum 5 metre olmalıdır.

Arıza kaynakları

Verici/alıcı ünitesi ISM frekans bandında çalışır (2,4 GHz). Aynı kanalı kullanan cihazların (örn. WLAN cihazları, HF bileşenleri, vb. [Üretici belgelerine dikkat edin!]) yakınında montaj yaptıktan kaçınılmalıdır.

Engeller/bariyerler

Olumsuz çevre koşullarında çalışma için, binalarda / betonarme duvarlar, çelik ve demir çerçeve ya da metalden yapılmış engeller (örneğin mobilya) civarında odaları, radyo alımı rahatsız ve kesilebilir.

Bariyer türü	Arıza veya koruma potansiyeli
Ahşap, plastik	Düşük
Su, tuğla, mermer	Orta
Sıva, beton, cam, masif ahşap	Yüksek
Metal	Çok yüksek

Teknik Veriler

- Dalga frekansı: 2,4332 GHz (Kanal 5-6)
- Gönderme gücü: < 1 mW
- Dijital kumanda/divertör pili: 3x 3 V-Lityum batarya (CR 2450 tipi)
- Koruyucu türü: IP X5



Elektrik Kontrol Verileri

- Yazılım sınıfı: B
- Kirlenme derecesi: 2
- Şok gerilimi ölçümleri: 2500 V
- Bilye baskı kontrolü sıcaklığı: 100 °C

Elektromanyetik uygunluğun (parazit yollayarak sına) sınaması ölçüm gerilimi ve ölçüm akımı ile yapılır.

F3 fonksiyonu - ek (maks. 3) dijital kumanda (36 309)/divertör (48 113/48114) oturumunun açılması/kapatılması.

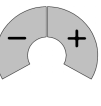
Fonksiyon menüsünün başlatılması **yalnızca** su akmadığında.

Düğme	Açıklama	Görüntüleme
	Fonksiyon menüsünün başlatılması - Her iki - / + düğmesine aynı anda basılı tutularak fonksiyon seçilir. - Halkanın döndürülmesiyle F3 fonksiyonunun seçilmesi	Aydınlatma halkası 1 defa kırmızı yanıp söner. Aydınlatma halkası 3 defa kırmızı yanıp sönüyor.
	• F3 başlat - Ek dijital kumanda/divertörün oturumunun açılması => Her iki - / + düğmesine aynı anda basılarak teyit edilir. - Bunları kaydetmek için ek dijital kumandaların/divertörlerin 1 + 3 her iki düğmenin aynı anda basın. - Oturumu açılan dijital kumandada - / + tuşlarının eş zamanlı olarak basılması seçimi kaydeder ve menüden çıkar. • F3 başlat - Ek dijital kumanda/divertörün oturumunun kapatılması => Her iki - / + düğmesine aynı anda basılarak teyit edilir. - Ek dijital kumandaların tümünün oturumunu kapatmak için, oturumu açılan dijital kumandada/divertörde - / + düğmelerine aynı anda basılmalıdır. Başlat/Durdur düğmesine basılı tutularak veya teyit edilmediğinde 3 dakika sonra fonksiyon menüsü iptal edilir .	Aydınlatma halkası 1 defa yeşil yanıp söner. Aydınlatma halkası 1 defa yeşil yanıp söner. Aydınlatma halkası 3 defa yeşil yanıp söner. Aydınlatma halkası 1 defa yeşil yanıp söner. Aydınlatma halkası 3 defa yeşil yanıp söner. Aydınlatma halkası 1 defa mor yanıp söner.

**İmha uyarıları**

Bu işaretle sınıflandırılmış cihazlar ev çöpüne **atılmamalıdır**, yerel kural ve kanunlara uygun olarak ayrı bir şekilde imha **edilmelidir**.

Pilleri ülkeye özgü talimatlara uygun şekilde imha edin!

Ehliyet ve konformite

CE Bu ürün AB'nin öngördüğü şartlara uymaktadır.

Uygunluk beyanları aşağıdaki adresten alınabilir:

GROHE Deutschland Vertriebs GmbH

Zur Porta 9

D-32457 Porta Westfalica

Bataryayı monte edin, bkz. katlanır sayfa I, şek. [1] ila [5].

Dijital kumanda/divertörü tespitleyin, bkz. katlanır sayfa II, şek. [6a] veya [6b] ila [9].

Dijital kumandanın (36 309) tanıtılması



Dijital kumanda değiştirildiğinde, önce fonksiyon ünitesine tanıtılmak zorundadır.

Armatürlerde şu şekilde hareket edin:

- Batarya ve adaptör bağlantısını ayırın, bkz. Katlanır sayfa II, şek. [10] veya [11].
- Yaklaşık 10 saniye bekleyin.
- Batarya ve adaptör tekrar birleştirin. Gerilim beslemesinin oluşturulmasından yaklaşık 10 saniye sonra iki kısa su darbesi gerçekleşir.
- Takip eden 60 saniye içinde yeni dijital kumandayı **On/Off** ve + düğmelerine aynı anda basmak suretiyle tanıtın.
- Batarya tekrar kullanıma hazırdır.

Termostat kutularında şu şekilde hareket edin:

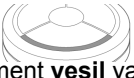
- Adaptör bağlantısını ayırın, bkz. Katlanır sayfa II, şek. [12].
- Yaklaşık 10 saniye bekleyin.
- Adaptörü tekrar bağlayın.
- 10 saniye bekleyin. akip eden 60 saniye içinde yeni dijital kumandayı **On/Off** ve + düğmelerine aynı anda basmak suretiyle tanıtın.
- Toplam 3 dakika geçtikten sonra termostat kutusu tekrar kullanıma hazırdır. Dijital kumandanın/divertör tuşları bu süre içinde fonksiyon dışı kalır.

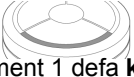
Arıza	Nedeni	Çözümü
Fonksiyon yok	<ul style="list-style-type: none"> Fonksiyon ünitesinde gerilim beslemesi yok Dijital kumanda hazır değil veya kayıtlı değil 	<ul style="list-style-type: none"> Voltaj beslemesinin fiş adaptörüyle oluşturulması Dijital kumanda oturumunun açılması
 Segment 1 defa beyaz yanıp söner	<ul style="list-style-type: none"> Dijital kumanda/divertör erişim mesafesi dışında Telsiz arızası 	<ul style="list-style-type: none"> Verici/alıcı ünitesini kontrol edin veya pozisyonu değiştirin Potansiyel arıza kaynağını kapatın ve fonksiyonu tekrar kontrol edin => Pozitif ise arıza kaynağını (örn. WLAN yönlendirici) yeniden konfigüre edin Arızanın giderilmesi, bkz. bölüm İşletim koşulları
 Segment yeşil yanıp söner	<ul style="list-style-type: none"> 1x: Dijital kumanda/divertör bataryası neredeyse boşaldı 2 defa ve su darbesi: Fonksiyon ünitesi bataryası neredeyse boşaldı 2 defa, su darbesi olmadan: Fonksiyon ünitesi bataryası bağlı değil veya boşaldı 3x: Sıcaklık çok yüksek <p>5x: Ayar motoru kalibrasyonu tamamlanmadı</p>	<ul style="list-style-type: none"> Montajı kontrol edin veya bataryaları değiştirin Bataryayı değiştirin Batarya priz bağlantısını kurun veya bataryayı değiştirin Sıcaklık sensörü soğuyana kadar bekleyin. Fonksiyon ünitesinin kalibre edilmesi 3 dakika bekleyin, voltaj beslemesini kesin ve tekrar bağlayın.
 Segment 1 defa sarı yanıp söner	<ul style="list-style-type: none"> Yazılım arızası 	<ul style="list-style-type: none"> Voltaj beslemesini kesin ve bir montaj uzmanına veya GROHE Servis Hattına başvurun.
 Segment 1 defa kırmızı yanıp söner	<ul style="list-style-type: none"> Donanım veya yazılım arızası 	<ul style="list-style-type: none"> Voltaj beslemesini kesin ve bir montaj uzmanına başvurun veya ürünü GROHE'ye geri gönderin.

SK

Prevádzkové podmienky

Vzdialenosť digitálneho ovládač/prepínač od funkčnej jednotky smie alebo vysielač/prijímač byť max. 5 metrov.

Zdroje rušenia

Vysielač/prijímač funguje vo frekvenčnom pásme ISM (2,4 GHz). Nesmie sa inštalovať v blízkosti prístrojov využívajúcich rovnaké kanály (napr. zariadenia bezdrôtovej siete WLAN, HF komponenty a pod. [dodržiavajte pokyny v dokumentácii výrobcu!]).

Prekážky a bariéry

Počas prevádzky v nevhodných okolitých podmienkach, v budovách/miestnostiach so železobetónovými stenami, oceľovými a železnými konštrukciami alebo v blízkosti kovových prekážok (napr. nábytku) môže dôjsť k rušeniu alebo prerušeniu príjmu rádiového signálu.

Druh prekážky	Rušiaci, resp. tieniaci potenciál
Drevo, umelá hmota, sklo	Nízky
Voda, tehla, mramor	Stredný
Omietka, betón, sklo, masívne drevo	Vysoký
Kov	Veľmi vysoký

Technické údaje

- Frekvencia rádiových vln: 2,4332 GHz (kanál 5-6)
- Vysielač výkon: < 1 mW
- Batérie digitálny ovládač/prepínač: 3 x 3 V lítiové batérie (typ CR 2450)
- Druh el. ochrany: IP X5

Elektrické kontrolné údaje

- Trieda software: B
- Stupeň znečistenia: 2
- Zaťažovacie rázové napätie: 2500 V
- Teplota pri skúške tvrdosti vtláčovaním: 100 °C

Skúška elektromagnetickej kompatibility (skúška vysielať rušivých signálov) bola vykonaná pri zaťažovacom napätí a pri zaťažovacom prúde.

Schválenie a konformita výrobku

 Tento výrobok spĺňa všetky požiadavky príslušných smerníc EÚ.

Prehlásenia o zhode je možné vyžiadať na nasledujúcej adrese:

GROHE Deutschland Vertriebs GmbH
Zur Porta 9
D-32457 Porta Westfalica

Vloženie batérii, pozri skladáciu stranu I, obr. [1] až [5].

Upevnenie digitálneho ovládača/prepínača, pozri skladáciu stranu II, obr. [6a] alebo [6b] až [9].

Príhlásenie digitálneho ovládača (36 309).

Pri výmene je potrebné najprv prihlásiť nový digitálny ovládač k funkčnej jednotke.

Pri batériách postupujte takto:

- Prerušte spojenie medzi batériou a sieťovým zdrojom pozri skladáciu stranu II, obr. [10] alebo [11].
- Počkajte približne 10 sekúnd.
- Opäť spojte batériu a sieťovým zdrojom. Asi 10 sekúnd po zapojení napájacieho napätia sa aktivujú dva krátke hydraulické rázy.
- Nový digitálny ovládač prihlásite tak, že počas nasledujúcich 60 sekúnd súčasne stlačíte tlačidlá **On/Off** a **+**.
- Batéria je opäť schopná prevádzky.

Pri termostatových skrinkách postupujte takto:

1. Odpojte sieťový zdroj tak, že odpojíte pozri skladáciu stranu II, obr. [12].
2. Počkajte približne 10 sekúnd.
3. Opäť zapojte sieťový zdroj.

4. Počkajte 10 sekúnd. Nový digitálny ovládač prihlásite tak, že počas nasledujúcich 60 sekúnd súčasne stlačíte tlačidlá **On/Off a +**.
5. Po uplynutí celkového času 3 minút je termostatická skrinka opäť schopná prevádzky. Tlačidlá digitálneho ovládača/prepínača v tom čase nefungujú.

Funkcia F3 - Prihlásenie/odhlásenie prídavných (max. 3) digitálnych ovládačov (36 309)/prepínačov (48 113/48114).
Spustenie funkčnej ponuky **len** ak netečie voda.

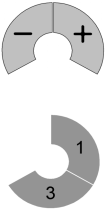



Tlačidlo	Popis	Signalizácia
	<p>Spustenie funkčnej ponuky</p> <ul style="list-style-type: none"> - Voľba funkcie súčasným stlačením a podržaním tlačidiel - / +. - Otáčaním krúžku vyberte funkciu F3 • Spustenie F3 - Prihlásenie prídavného digitálneho ovládača/prepínača => Potvrdenie súčasným stlačením tlačidiel - / +. - Hkrati pritisnite tipki 1 + 3 dodatnega digitálnych ovládačov/prepínačov krmilnika, da ga prijavite. - Súčasným stlačením tlačidiel - / + na prihlásenom digitálnom ovládači sa voľba uloží a opustí sa menu. • Spustenie F3 - Odhlásenie prídavného digitálneho ovládača/prepínača => Potvrdenie súčasným stlačením tlačidiel - / +. - Súčasným stlačením tlačidiel - / + na prihlásenom digitálnom ovládači/prepínači budú všetky prídavné digitálne ovládače odhlásené. <p>Funkčnú ponuku je možné prerušit' stlačením a podržaním tlačidla Start/ Stop alebo po 3 minútach bez stlačenia.</p>	<p>Osvetľovací krúžok bliká 1x červeno. Osvetľovací krúžok bliká 3x červeno.</p> <p>Osvetľovací krúžok bliká 1x zeleno. Osvetľovací krúžok bliká 1x zeleno.</p> <p>Osvetľovací krúžok bliká 3x zeleno.</p> <p>Osvetľovací krúžok bliká 1x zeleno. Osvetľovací krúžok bliká 3x zeleno.</p> <p>Osvetľovací krúžok bliká 1x fialovo.</p>



Upozornenie k likvidácii odpadu

Prístroje s týmto označením **ne patria** do domáceho odpadu, takýto druh prístrojov **sa musí** v zmysle ekologických predpisov príslušnej krajiny odovzdať do triedeného zberu odpadu.

Pri likvidácii použitých batérií dodržujte miestne predpisy na ochranu životného prostredia!

Porucha	Príčina	Odstránenie
Bez funkcie	<ul style="list-style-type: none"> • Funkčná jednotka bez napájacieho napätia • Digitálny ovládač mimo prevádzky alebo nezaregistrovaný 	<ul style="list-style-type: none"> - Privedte napájacie napätie cez sieťový prvok - Prihlásenie digitálneho ovládača
 Segment bliká 1x bielo	<ul style="list-style-type: none"> • Digitálny ovládač/prepínač je mimo dosahu • Porucha rádiového signálu • Prekážka v dráhe prenášaného signálu 	<ul style="list-style-type: none"> - Zredukujte vzdialenosť alebo použite vysielaciu/prijímaciu jednotku, ktorá je k dispozícii ako zvláštne príslušenstvo (obj. čís.: 36 356) - Potenciálny zdroj rušenia vypnite a funkciu opäť vyskúšajte => Pozitívny zdroj rušenia (napr. WLAN Router) prekonfigurujte - Odstránenie poruchy, pozri kapitolu Prevádzkové podmienky
 Segment bliká zeleno	<ul style="list-style-type: none"> • 1x: Batérie digitálneho ovládača/prepínača sú takmer vybité • 2x a pulzy vodného toku: Batéria funkčnej jednotky takmer vybitá • 2x bez pulzov vodného toku: Batéria funkčnej jednotky nie je pripojená alebo je vybitá • 3x: Teplota príliš vysoká • 5x: Kalibrácia servomotora nie je dokončená 	<ul style="list-style-type: none"> - Skontrolujte inštaláciu, alebo vymeňte batérie - Vymeňte batérie - Pripojte zásuvný konektor batérie alebo batériu vymeňte - Vyčkajte, kým snímač teploty nevychladne. - Kalibrácia funkčnej jednotky - Počkajte 3 minúty, odpojte a opäť pripojte napájacie sieťové napätie.
 Segment bliká 1x žltó	<ul style="list-style-type: none"> • Chyba programového vybavenia 	<ul style="list-style-type: none"> - Prerušte napájacie sieťové napätie a obráťte sa na kvalifikovaného inštalátora alebo servisnú horkú linku spoločnosti GROHE.
 Segment bliká 1x červó	<ul style="list-style-type: none"> • Chyba programového vybavenia alebo hardware 	<ul style="list-style-type: none"> - Prerušte napájacie sieťové napätie a obráťte sa na kvalifikovaného inštalátora alebo produkt odošlite späť spoločnosti GROHE.



Obratovalni pogoji

Razmik med digitalnim krmilnikom in funkcijsko enoto je lahko največ 5 m.

Viri motenj

Oddajna/prejemna enota deluje v frekvenčnem pasu ISM (2,4 GHz). Izogibajte se vgradnji v bližini naprav z enako zasedenostjo kanalov (npr. naprave WLAN, VF komponente itd. [Upoštevajte dokumentacijo proizvajalca!]).

Ovire/prepreke

Pri uporabi v neugodnih pogojih okolice, v zgradbah/prostorih z armiranobetonskimi zidovi, jeklom in železnim okvirjem ali v bližini kovinskih ovir (npr. pohištvo), je lahko radijski sprejem moten in prekinjen.

Vrsta ovire	Morebitna motnja oz. zaslanjanje
Les, plastika	Nizka
Voda, opeka, marmor	Srednja
Omet, beton, steklo, masivni les	Visoka
Kovina	Zelo visoka

Tehnični podatki

- Radijska frekvenca: 2,4332 GHz (kanal 5-6)
- Oddajna moč: < 1 mW
- Baterija digitalni krmilnik/preklopnik: 3 x 3-voltne litijevе baterije (tip CR 2450)
- Zaščita: IP X5

Električne karakteristike

- Programski razred: B
- Stopnja onesnaženosti: 2
- Izračun udarne napetosti: 2500 V
- Temperatura preizkusa tlaka krogle: 100 °C

Preizkus elektromagnetne združljivosti (preizkus oddajanja motenj) je bil izveden pri nazivni napetosti in nazivnem toku.

Funkcija F3 - prijava/odjava dodatnih (največ 3) digitalnih krmilnikov (36 309)/preklopnikov (48 113/48114).

Funkcijski meni zaženite **le**, kadar voda na teče.

Tipka	Vrsta uporabe	Prikaz
	Zagon funkcijskega menija - Izbira funkcije s hkratnim pritiskom in držanjem tipk - / +. - Funkcijo F3 izberite z vrtenjem obroča • Zaženite F3 - prijava dodatnih digitalnih krmilnikov/preklopnika => Potrdite z istočasnim pritiskom na tipke - / +. - Za prijavo zaporedno pritisnite tipke 1 + 3 vseh dodatno prijavljenih digitalnih krmilnikov/preklopnikov. - S hkratnim pritiskom tipk - / + na prijavljenem digitalnem krmilniku se izbira shrani, meni pa se izklopi. • Zaženite F3 - odjava dodatnih digitalnih krmilnikov/preklopnika => Potrdite z istočasnim pritiskom na tipke - / +. - S hkratnim pritiskom tipk - / + na prijavljenem digitalnem krmilniku boste odjavili vse dodatne digitalne krmilnike/preklopnike. Prekinite funkcijski meni s pritiskom in zadržanjem tipke Zagon/ustavitev , samodejno pa se prekine po 3 minutah neuporabe.	Svetleči obroč 1-krat utripne rdeče. Svetleči obroč 3-krat utripne rdeče. Svetleči obroč 1-krat utripne zeleno. Svetleči obroč 1-krat utripne zeleno. Svetleči obroč 3-krat utripne zeleno. Svetleči obroč 1-krat utripne zeleno. Svetleči obroč 3-krat utripne zeleno. Svetleči obroč 1-krat utripne vijolično.



Navodila za odstranjevanje odpadkov

Naprave s to oznako **ne** spadajo med gospodinjske odpadke. Namesto tega jih **je treba** odstraniti ločeno in skladno z nacionalnimi predpisi.

Baterije odstranite skladno s krajevnimi predpisi!

Atest in skladnost



Ta izdelek izpolnjuje zahteve ustreznih direktiv EU.

Izjave o skladnosti lahko zahtevate na spodnjem naslovu:

GROHE Deutschland Vertriebs GmbH

Zur Porta 9

D-32457 Porta Westfalica

Vstavljanje baterij, glejte zložljivo stran I, slike od [1] do [5].

Pritrdite digitalni krmilnik/preklopnik, glejte zložljivo stran II, slike od [6a] ali [6b] do [9].

Prijava digitalnega krmilnika (36 309).





Ob zamenjavi je treba novi digitalni krmilnik najprej prijaviti na funkcijsko enoto.

Pri armaturah ravnajte tako:

1. Ločite baterijo in električni priključek, glejte zložljivo stran II, slike [10] ali [11].
2. Počakajte približno 10 sekund.
3. Znova povežite omrežni baterijo in električni priključek. Približno 10 sekund po vzpostavitvi napajanja se sprožita dva kratka curka vode.
4. V naslednjih 60 sekundah prijavite novi digitalni krmilnik, tako da hkrati pritisnete tipki **On/Off** in **+**.
5. Armatura je spet pripravljena na uporabo.

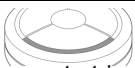
Pri termostatskih ohišjih ravnajte tako:

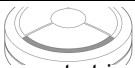
1. Ločite omrežni priključek, glejte zložljivo stran II, slike [12].
2. Počakajte približno 10 sekund.
3. Znova povežite omrežni priključek.
4. Počakajte 10 sekund. V naslednjih 60 sekundah prijavite novi digitalni krmilnik, tako da hkrati pritisnete tipki **On/Off** in **+**.
5. Po poteku treh minut je termostatsko ohišje spet pripravljeno na uporabo. Tipke digitalnega krmilnika v tem času ne delujejo.

Motnja	Vzrok	Ukrep
Ni funkcije	<ul style="list-style-type: none"> Ni napajanja funkcijske enote Digitalni krmilnik ni pripravljen ali registriran 	<ul style="list-style-type: none"> Vzpostavite dovod električne energije prek vtičnega napajalnika Prijavite digitalni krmilnik
 Segment utripne 1-krat belo	<ul style="list-style-type: none"> Digitalni krmilnik/preklopnik zunaj dosega Radijska motnja Ovira na poti radijskih valov 	<ul style="list-style-type: none"> Zmanjšajte razdaljo ali uporabite posebno dodatno opremo, oddajno-sprejemno enoto (št. art. 36 356) Izklopite potencialni vir motenj in znova preverite delovanje => Če je pozitivno, znova konfigurirajte vir motnje (npr. usmerjevalnik WLAN) Odpravite motnjo
 Segment utripne 1-krat zeleno	<ul style="list-style-type: none"> 1-krat: Baterije digitalnega krmilnika/preklopnika skoraj izpraznjene 2-krat in vodni pulzi: Baterija funkcijske enote skoraj izpraznjena 2-krat brez vodnih pulzov: Baterija funkcijske enote ni povezana ali je izpraznjena 3-krat: Temperatura previsoka 5-krat: Umerjanje servo motorja ni zaključeno 	<ul style="list-style-type: none"> Preverite namestitvev ali zamenjajte baterije, glejte poglavje Vzdrževanje Zamenjajte baterijo Vzpostavite vtično povezavo baterije ali zamenjajte baterijo Počakajte, da se tipalo za temperaturo ohladi Umerite funkcijsko enoto Počakajte 3 minute, prekinite napajanje in ga znova vzpostavite.
 Segment utripne 1-krat rumeno	<ul style="list-style-type: none"> Napačno delovanje programske opreme 	<ul style="list-style-type: none"> Prekinite dovod električne napetosti in se obrnite na strokovnjaka ali servis GROHE
 Segment utripne 1-krat rdeče	<ul style="list-style-type: none"> Napačno delovanje strojne ali programske opreme 	<ul style="list-style-type: none"> Prekinite dovod električne napetosti in se obrnite na strokovnjaka ali pošljite izdelek v servis GROHE



Radni uvjeti

Udaljenost između digitalne upravljačkih/skretnica jedinice i funkcijske ili odašiljača-prijamnika upotrebljava jedinice smije iznositi maks. 5 m.

Izvor smetnje

Jedinica odašiljača-prijamnika upotrebljava ISM pojas frekvencije (2,4 GHz). Izbjegavati ugradnju u blizini uređaja jednakog svrstavanja kanala (npr. WLAN-uređaji, VF komponente itd. [Pridržavati se dokumenata proizvođača!]).

Prepreke/barijere

Za rad u nepovoljnim uvjetima okoline, u zgradama/prostorijama sa zidovima od armiranog betona, čelika i željeznih okvira ili u blizini prepreka (npr. namještaja) od metala, radioprijam može imati smetnje i može se prekinuti.

Vrsta barijere	Potencijal ometanja odn. zaklanjanja
Drvo, plastika,	Nisko
Voda, cigla, mramor	Srednje
Žbuka, beton, staklo, masivno drvo	Visoko
Metal	Vrlo visoko

Tehnički podaci

- Radiofrekvencija: 2,4332 GHz (kanal 5-6)
- Odašiljačka snaga: < 1 mW
- Digitalna upravljačka jedinica/skretnica baterije: 3x 3 V-litijeve baterije od 3 V (tip CR 2450)
- Način zaštite: IP X5

Električni ispitni podaci

- Softverska klasa: B
- Stupanj onečišćenja: 2
- Dimenzionirani udarni napon: 2500 V
- Temperatura Brinellovog postupka: 100 °C

Ispitivanje elektromagnetske kompatibilnosti (ispitivanje odašiljanja smetnji) provodi se s dimenzioniranim naponom i dimenzioniranom strujom.

Dozvola i usklađenost



Ovaj proizvod ispunjava zahtjeve važećih EU direktiva.

Izjave o usklađenosti mogu se zatražiti na sljedećoj adresi:

GROHE Deutschland Vertriebs GmbH

Zur Porta 9

D-32457 Porta Westfalica

Umetnite baterije, pogledajte preklopnu stranicu I, slika [1] do [5].

Učvrstite digitalnu upravljačku jedinicu/skretnicu, pogledajte preklopnu stranicu II, slika [6a] ili [6b] do [9].

Registrirajte digitalnu upravljačku jedinicu (36 309)

Pri zamjeni novu digitalnu upravljačku jedinicu najprije morate prijaviti na funkcijsku jedinicu.

Za armature postupite kako slijedi:

- Razdvojite bateriju i mrežni utikač, pogledajte preklopnu stranicu II, slika [10] ili [11].
- Pričekajte otprilike 10 sekundi.
- Ponovno povežite bateriju i mrežni utikač. Oko 10 sekundi nakon uspostave opskrbe naponom trebaju uslijediti dva kratka naleta vode.
- Unutar sljedećih 60 sekundi istovremeno pritisnite **On/Off** i + da biste prijavili novu digitalnu upravljačku jedinicu.
- Armatura je ponovno spremna za rad.

Za kutiju termostata postupite kako slijedi:

1. Odvojite mrežni utikač, pogledajte preklapnu stranu II, slika [12].
2. Pričekajte otprilike 10 sekundi.
3. Ponovno uključite mrežni utikač.

4. Pričekajte 10 sekundi. Unutar sljedećih 60 sekundi istovremeno pritisnite **On/Off** i **+** da biste prijavili novu digitalnu upravljačku jedinicu.
5. Po isteku ukupno 3 minute možete ponovno koristiti kutiju termostata. Tipke digitalne upravljačkih/skretnica jedinice u tom razdoblju nije moguće koristiti.

Funkcija F3 - Prijava/odjava dodatne (maks. 3) digitalne upravljačke jedinice (36 309)/skretnice (48 113/48114).

Pokretanje funkcijskog izbornika **samo** ako voda ne teče.

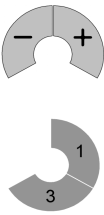



Tipka	Opis	Predočavanje
	<p>Pokretanje funkcijskog izbornika</p> <ul style="list-style-type: none"> - Odabir funkcije obaviti istodobnim pritiskivanjem i držanjem tipki - / +. - Funkciju F3 odabrati okretanjem prstena • Pokrenuti F3 - prijaviti dodatnu digitalnu upravljačku jedinicu/skretnicu => Potvrditi istodobnim pritiskivanjem tipki - / +. - Istodobno pritisnuti tipke 1 + 3 dodatne digitalnih upravljačkih/skretnica jedinice za prijaviti istu. - Istodobnim pritiskivanjem tipaka - / + na prijavljenoj digitalnoj upravljačkoj jedinici pohranjuje se odabir i izbornik se napušta. • Pokrenuti F3 - odjaviti dodatnu digitalnu upravljačku jedinicu/skretnicu => Potvrditi istodobnim pritiskivanjem tipki - / +. - Istodobno pritiskivanje tipki - / + na prijavljenoj digitalnoj upravljačkoj jedinici, kako bi se odjavile sve dodatne digitalne upravljačke jedinice/skretnice. <p>Prekid funkcijskog izbornika pritiskivanjem i držanjem tipke Start/Stop ili nakon 3 minute bez pokretanja.</p>	<p>Svjetleći prsten treperi 1 put crveno. Svjetleći prsten treperi 3 puta crveno. Svjetleći prsten treperi 1 put zeleno. Svjetleći prsten treperi 1 put zeleno.</p> <p>Svjetleći prsten treperi 3 puta zeleno.</p> <p>Svjetleći prsten treperi 1 put zeleno. Svjetleći prsten treperi 3 puta zeleno. Svjetleći prsten treperi 1 put ljubičasto.</p>



Upute za uklanjanje otpada

Uređaji s ovom oznakom **ne** smiju se baciti u kućni otpad, nego se **moraju** odložiti na odgovarajući, zakonom propisani način.

Istrošene baterije zbrinite u skladu s važećim zakonskim propisima!

Smetnja	Uzrok	Pomoć
Nema funkcije	<ul style="list-style-type: none"> • Nema opskrbe naponom funkcijske jedinice • Digitalna upravljačka jedinica nije spremna ili nije registrirana 	<ul style="list-style-type: none"> - Uspostavljanje opskrbe naponom preko mrežnog adaptera - Prijava digitalne upravljačke jedinice
 Segment treperi 1 put bijelo	<ul style="list-style-type: none"> • Digitalna upravljačka jedinica/skretnica izvan dosega • Radio smetnja • Prepreka u putanji radijskog signala 	<ul style="list-style-type: none"> - Smanjiti razmak ili upotrijebiti dodatnu opremu jedinice odašiljača-prijamnika (oznaka za narudžbu: 36 356) - Mogući izvor smetnje isključiti i funkciju ponovno provjeriti => ako je pozitivna, izvor smetnje (npr. WLAN usmjerivač) rekonfigurirati - Uklanjanje smetnje, vidjeti poglavlje Radni uvjeti
 Segment treperi zeleno	<ul style="list-style-type: none"> • 1 put: Baterije digitalne upravljačke jedinice/skretnice gotovo prazne • 2 puta i mlaz: Baterija funkcijske jedinice gotovo prazna • 2 puta bez mlaza: Baterija funkcijske jedinice nije spojena ili je prazna • 3 puta: Temperatura previsoka • 5 puta: Nije dovršeno baždarenje servomotora 	<ul style="list-style-type: none"> - Provjerite ugradnju ili baterije zamijeniti - Zamijenite bateriju - Uspostavite utični spoj baterije ili zamijenite bateriju - Pričekajte dok se osjetnik temperature ne ohladi - Funkcijsku jedinicu kalibrirati - Pričekajte 3 minute, prekinite opskrbu naponom i ponovno spojite.
 Segment treperi 1 put žuto	<ul style="list-style-type: none"> • Pogrešna funkcija programske opreme 	<ul style="list-style-type: none"> - Prekinite opskrbu naponom i obratite se školovanom vodoinstalateru ili uputite e-poštu Service Hotline-u tvrtke GROHE
 Segment treperi 1 put crveno	<ul style="list-style-type: none"> • Pogrešna funkcija programske opreme ili sklopovlja 	<ul style="list-style-type: none"> - Prekinite opskrbu naponom i obratite se školovanom vodoinstalateru ili proizvod vratite tvrtki GROHE



Условия за експлоатация

Разстоянието между дигиталния контролер / превключвател и функционалния елемент трябва или Предавателят / приемникът да е макс. 5 метра.

Източници на смущения

Предавателят / приемникът работи в ISM честотен обхват (2,4 GHz). Монтажът в близост до устройствата, работещи в същия честотен диапазон (напр. WLAN устройства, високочестотни компоненти и т.н. [обърнете внимание на документацията от производителя!]) трябва да се избягва.

Прегради / бариери

При експлоатация при неблагоприятни условия, в сгради/помещения със стени от железобетон стомана и железни рамки или в близост до прегради (напр. мебели) от метал е възможно радиоприемане да прекъсва и да бъде смущаван.

Вид на преградата	Потенциал за смущения, респ. екраниране
Дърво, синтетичен материал	Нисък
Вода, тухла, мрамор	Среден
Гипс, бетон, стъкло, масивно дърво	Висок
Метал	Много висок

Технически данни

- Честота на предаване: 2,4332 GHz (канал 5–6)
- Излъчвана мощност: < 1 mW
- Батерия на Дигитален контролер / превключвател: 3x 3 V-литиеви батерии (тип CR 2450)

Защитна степен: IP X5

Електрически изпитвателни данни

- Клас на софтуера: В
- Степен на замърсяване: 2
- Измервателно ударно напрежение: 2500 V
- Температура при определяне твърдостта по Бринел: 100 °C

Проверката на електромагнитната съвместимост (проверка за излъчването на смущаващи сигнали) е извършена при максимално подавано напрежение и ток.

Функция F3 – Регистриране / Отрегистраване на допълнителни (макс. 3) дигитални контролери (36 309)/ превключватели (48 113/48114). Стартиране на менюто с функции **само** когато водата не тече.

Бутон	Описание	Визуализация
	Стартиране на менюто с функции - Избор на функция чрез едновременно натискане и задържане на бутоните - / +. - Изберете Функция F3 чрез завъртане на пръстена.	Осветителният пръстен мига 1 път в червено. Осветителният пръстен мига 3 пъти в червено.
	• Стартиране на F3 – Регистриране на допълнителен дигитален контролер / превключвател => Потвърдете избора чрез едновременно натискане на бутоните - / +. - Натиснете последователно бутони 1 + 3 на всички допълнителни дигитални контролери / превключватели, за да ги регистрирате. - Чрез едновременно натискане на бутоните - / + на регистрирания дигитален контролер изборът се запамятава и се излиза от менюто.	Осветителният пръстен мига 1 път в зелено. Осветителният пръстен мига 1 път в зелено. Осветителният пръстен мига 3 пъти в зелено.
	• Стартиране на F3 – Отрегистраване на допълнителен дигитален контролер / превключвател => Потвърдете избора чрез едновременно натискане на бутоните - / +. - Отрегистраване на всички допълнителни дигитални контролери / превключватели чрез едновременно натискане на бутоните - / + на регистриран дигитален контролер.	Осветителният пръстен мига 1 път в зелено. Осветителният пръстен мига 3 пъти в зелено.
	Излизане от менюто с функции чрез натискане и задържане на бутона Старт/Стоп или след изтичане на 3 минути без задействане.	Осветителният пръстен мига 1 път във виолетово.

Разрешение за пускане в експлоатация и декларация за съответствие

Този продукт отговаря на изискванията на съответните норми на ЕС.

Декларации за съответствие могат да бъдат изисквани на следния адрес:

GROHE Deutschland Vertriebs GmbH

Zur Porta 9

D-32457 Porta Westfalica

Поставяне на батерии, вижте страница I, фиг. от [1] до [5].

Закрепване на дигиталния контролер / превключвател, вижте страница II, фиг. от [6a] или [6b] до [9].

Регистриране на цифров контролер (36 309)

В случай на замяна новият цифров контролер трябва първо да се регистрира към функционалната единица.

При тръбопроводна арматура процедирайте, както следва:

1. Прекъснете връзката с батерията и захранването, вижте страница II, фиг. [10] или [11].
2. Изчакайте около 10 секунди.
3. Свържете отново батерията и захранването. Около 10 секунди след свързването към електрозахранването следват две кратки водни струи.
4. В рамките на следващите 60 секунди регистрирайте новия дигитален контролер чрез едновременно натискане на бутоните **On/Off** и **+**.
5. Тръбопроводната арматура отново е готова за използване.

При термостатни кутии процедирайте, както следва:





1. Прекъснете връзката със захранване, вижте страница II, фиг. [12].
2. Изчакайте около 10 секунди.
3. Свържете отново захранване.
4. Изчакайте 10 секунди. В рамките на следващите 60 секунди регистрирайте новия дигитален контролер чрез едновременно натискане на бутоните **On/Off** и **+**.
5. След 3 минути термостатната кутия е готова за използване. През това време бутоните на цифровия контролер / превключвател няма да функционират.



Указания за изхвърляне

Уреди с тези обозначения **не** принадлежат към битовите отпадъци, а **трябва** да се изхвърлят отделно съгласно наредбите на съответната страна.

Батериите трябва да се изхвърлят като отпадък съгласно наредбите на съответната страна!

Неизправност	Причина	Отстраняване
Не се извършва функция	<ul style="list-style-type: none"> Няма електрозахранване към функционалния елемент Дигиталният контролер / превключвател не е готов или не е регистриран 	<ul style="list-style-type: none"> Включете към електрозахранването чрез щепселен трансформатор Регистрирайте дигиталния контролер
 Сегментът мига 1 път в бяло	<ul style="list-style-type: none"> Дигиталният контролер / превключвател е извън обхвата Смущения в сигнала На пътя на сигнала има преграда 	<ul style="list-style-type: none"> Намалете разстоянието или използвайте специалната част – предавател / приемник (Кат.№ 36 356) Изключете възможните източници на смущения и проверете отново функционирането. => При позитивни източници на смущения (напр. безжичен рутер), конфигурирайте отново Премахнете смущението, виж глава Условия за експлоатация
 Сегментът мига в зелено	<ul style="list-style-type: none"> 1 път: Батериите на дигиталния контролер / превключвател са почти празни 2 пъти с воден пулс: Батерията на функционалния елемент е почти празна 2 пъти без воден пулс: Батерията на функционалния елемент не е свързана или е празна 3 пъти: Температурата на водата е твърде висока 5 пъти: Калибровката на серводвигателя не е завършена 	<ul style="list-style-type: none"> Проверете монтажа или сменете батериите Подменете батерията Свържете щепселното съединение на батерията или я подменете Изчакайте температурата да се охлади. Калибрирайте функционалния елемент Изчакайте 3 минути, прекъснете електрозахранването и отново го възстановете.
 Сегментът мига 1 път в жълто	<ul style="list-style-type: none"> Софтуерна грешка 	<ul style="list-style-type: none"> Прекъснете електрозахранването и се обърнете към специалист или се свържете с отдела по поддръжката на GROHE.
 Сегментът мига 1 път в червено	<ul style="list-style-type: none"> Софтуерна или хардуерна грешка 	<ul style="list-style-type: none"> Прекъснете електрозахранването и се обърнете към специалист или върнете продукта на GROHE.



Töötingimused

Kaugus digitaalse kontrolleri/ümberlüli ja funktsioonüksuse vahel või saatja/vastuvõtja tohib maksimaalselt olla 5 meetrit.

Rikke põhjused

Saatja/vastuvõtja töötab ISM sagedusribal (2,4 GHz). Vältima peab paigaldamist seadmete läheduses, mis töötavad samal sagedusribal (nt WiFi-seadmed, kõrgsagedusega komponendid jne (järgige tootjateavet)).

Takistused/barjäärid

Kui seadet kasutatakse ebasoodsates keskkonningimustes, terasbetoonist seintega, teras- ja raudpiiretega hoonetes/ruumides või metallist takistuste läheduses (nt mööbliesemed), võib levi olla häiritud ning katkendlik.

Barjääride liigid	Häirimis- või takistuspotentsiaal
Puit, plastik	Väike
Vesi, tellis, marmor	Keskmine
Krohv, betoon, klaas, massiivpuit	Suur
Metall	Väga suur

Tehnilised andmed

- Raadiosagedus: 2,4332 GHz (kanal 5–6)
- Edastamisvõimsus: < 1 mW

- Digitaalse kontrolleri/ümberlüli patareid: 3x liitumpatarei 3 V (tüüp CR 2450) IP X5

Elektrisüsteemi kontrollandmed

- Tarkvaraklass: B
 - Määrdumisaste: 2
 - Mõõtmise impulsspinge: 2500 V
 - Temperatuur torustiku läbitavuse katsel: 100 °C
- Elektromagnetilise ühilduvuse test (häiringute test) viidi läbi nimipingele ja nimivooluga.

Kasutusluba ja vastavus

 Käesolev toode vastab kohaldatavates EL-i direktiivides kehtestatud nõuetele.

Vastavustunnistusi võib vajadusel küsida järgmiselt aadressilt:

GROHE Deutschland Vertriebs GmbH

Zur Porta 9
D-32457 Porta Westfalica

Paigaldage segisti, vt voldiku lk I joonis [1] kuni [5].

Kinnitage digitaalne kontrolleri/ümberlüli, vt voldiku lk II joonis [6a] või [6b] kuni [9].

Digitaalse kontrolleri (36 309) registreerimine

Kontrolleri asendamisel tuleb uus digitaalne kontrolleri kõigepealt funktsioonüksusele registreerida.



Segistite korral toimige järgmiselt.

1. Ühendage aku ja toiteplokk lahti, vt voldiku lk II, jooniseid [10] või [11].
2. Oodake umbes 10 sekundit.
3. Ühendage akuga uuesti toiteplokk. Umbes 10 sekundit pärast toitepinge loomist järgnevad kaks lühikest veeväljastust.
4. Registreerige järgmise 60 sekundi jooksul uus digitaalne kontrolleri, vajutades üheaegselt nuppudele **On/Off** ja **+**.
5. Segisti on nüüd jälle töövalmis.

Termostaadikarpide korral toimige järgmiselt.

1. Ühendage toiteplokk lahti, vt voldiku lk II, jooniseid [12].
2. Oodake umbes 10 sekundit.
3. Ühendage uuesti toiteplokk.
4. Oodake 10 sekundit. Registreerige järgmise 60 sekundi jooksul uus digitaalne kontrolleri, vajutades üheaegselt nuppudele **On/Off** ja **+**.
Kolme minuti pärast on termostaadikarp jälle töövalmis. Digitaalse kontrolleri nupud ei tööta hetkel.

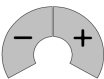



Funktsioon F3 – täiendava (max 3) digitaalse kontrolleri/ümberlüli (48 113/48114) registreerimine / registreerimise tühistamine. Funktsioonimenüü saab käivitada ainult siis, kui vesi ei voola.

Nupp	Kirjeldus	Visualiseerimine
	<p>Funktsioonimenüü käivitamine</p> <ul style="list-style-type: none"> - Funktsiooni valimine nuppude - / + samaaegse vajutamise ja allhoidmisega. - Valige funktsioon F3 võru keerates. • F3 käivitamine – täiendava digitaalse kontrolleri/ümberlüli registreerimine => Kinnitage valikut, vajutades samaaegselt nuppe - / +. - Vajutage samaaegselt täiendavalt registreeritavate kontrolleriite/ümberlülitite nuppudele 1 + 3, et seda registreerida. - Registreeritud digitaalse kontrolleri nuppude - / + samaaegne vajutamine salvestab valiku ja menüüst lahutatakse. • F3 käivitamine – täiendava digitaalse kontrolleri/ümberlüli registreerimise tühistamine => Kinnitage valikut, vajutades samaaegselt nuppe - / +. - Vajutades samal ajal registreeritud digitaalses kontrolleri nuppe - / +, tühistatakse kõigi täiendavate digitaalsete kontrolleriite/ümberlülitite registreerimine. <p>Funktsioonimenüü katkestamiseks vajutage nuppu Start/Stop ja hoidke seda all või ärge kasutage menüüd 3 minutit.</p>	<p>Valgusvõru vilgub 1x punaselt. Valgusvõru vilgub 3x punaselt.</p> <p>Valgusvõru vilgub 1x roheliselt. Valgusvõru vilgub 1x roheliselt.</p> <p>Valgusvõru vilgub 3x roheliselt.</p> <p>Valgusvõru vilgub 1x roheliselt. Valgusvõru vilgub 3x roheliselt.</p> <p>Valgusvõru vilgub 1x violetset.</p>
		



Jäätmekäitlus

Selle tähisega seadmeid **ei tohi** visata olmeprügi hulka, vaid **tuleb** utiliseerida riiklike eeskirjade järgi. Suunake patareid jäätmekäitlusesse riiklike eeskirjade järgi.

Rike	Põhjus	Rikke kõrvaldamine
Funktsioon puudub.	<ul style="list-style-type: none"> • Funktsioonüksus on toiteta. • Digitaalne kontrolleri ei ole valmis või registreeritud. 	<ul style="list-style-type: none"> - Ühendage toiteploki kaudu toitepinge. - Registreerige digitaalne kontrolleri
 Segment vilgub 1x valgelt .	<ul style="list-style-type: none"> • Digitaalne kontrolleri/ümberlüli on levialast väljas. • Levihäiring • Raadiokanal on takistus. 	<ul style="list-style-type: none"> - Vähendage kaugust või kasutage saatja/vastuvõtja eriosa (tellimisnumber 36 356). - Lülitage võimalik häireallikas välja ja kontrollige toimimist uuesti. => Kui tulemus on positiivne, seadistage häireallikas (nt WiFi ruuter) ümber. - Kõrvaldage häiring, vt peatükki Töötingimused.
 Segment vilgub roheliselt .	<ul style="list-style-type: none"> • 1x: Digitaalse kontrolleri/ümberlüli patareid on peaaegu tühjad. • 2x ja pulseerivad veejoad: funktsioonüksuse patareid on peaaegu täis. • 2x ilma pulseerivate veejugadeta: funktsioonüksuse patarei ei ole ühendatud või on tühi. • 3x: Vee temperatuur on liiga kõrge. • 5x: Täitemehhanismi kalibreerimine ei ole lõppenud. 	<ul style="list-style-type: none"> - Kontrollige paigaldust või vahetage patareid välja. - Vahetage patarei välja, vt peatükki Tehniline hooldus. - Looge patarei pistikühendus või vahetage patarei välja, vt peatükki Tehniline hooldus. - Oodake, kuni temperatuur on jahtunud. - Seadke funktsioonüksus vastavusse kohalike oludega. - Oodake 3 minutit, katkestage toitepinge ja ühendage segisti uuesti võrku.
 Segment vilgub 1x kollaselt .	<ul style="list-style-type: none"> • Tarkvara viga 	<ul style="list-style-type: none"> - Katkestage toitepinge ja võtke ühendust elektrimontööri või GROHE teenindusega.
 Segment vilgub 1x punaselt .	<ul style="list-style-type: none"> • Riist- või tarkvara viga 	<ul style="list-style-type: none"> - Katkestage toitepinge ja võtke ühendust elektrimontööriga või saatke toode GROHE-le tagasi.

Darba apstākļi

Maksimālais attālums starp digitālās vadības ierīces/pārslēga un funkcijas vienību vai raidītāja/uztvērēja drīkst būt 5 metri.

Traucējumu avoti

Raidītāja/uztvērēja ierīce darbojas 2,4 GHz ISM frekvenču joslā. Izvairieties no uzstādīšanas tādu ierīču tuvumā, kurās tiek izmantots tas pats kanālu sadalījums (piem., bezvadu ierīču, RF komponentu u.c. ierīču tuvumā [izlasiet ražotāja dokumentāciju!]).

Traucējumi/šķēršļi

Ja produkts tiek izmantots nepiemērotos apstākļos, ēkās/telpās ar tēraudbetona sienām, tērauda un dzelzs karkasiem vai metāla šķēršļu (piem., mēbeļu) tuvumā, apraide var tikt traucēta un pārtraukta.

Šķēršļa veids	Traucējumu radīšanas un ekranēšanas iespēja
Koksne, plastmasa	Zema
Ūdens, ķieģeļi, marmors	Vidēja
Apmetums, betons, stikls, masīva koksne	Augsta
Metāls	Ļoti augsta

Tehniskie parametri

- Raidītāja frekvence: 2,4332 GHz (kanāls 5-6)
- Raidīšanas jauda: < 1 mW
- Digitālā vadības ierīce/pārslēgs baterija: 3x 3 V litija baterijas (CR 2450 tips)
- Aizsardzības veids: IP X5



Elektriskie kontroles dati

- Programmatūras klase: B
- Piesārņojuma pakāpe: 2
- Izmēramais sprieguma impulss: 2500 V
- Lodes spiediena kontroles temperatūra: 100 °C

Elektromagnētiskās saderības pārbaude (traucējumu apziņošanas pārbaude) veikta ar mērāmo spriegumu un mērāmo strāvu.

Funkcija F3 — papildu (maks. 3) digitālo vadības ierīču (36 309)/pārslēgu (48 113/48114) pievienošana/noņemšana.

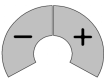
Funkciju izvēlnes palaišana **tikai** tad, ja ūdens netek.

Taustiņš	Apraksts	Vizualizācija
	<p>Funkciju izvēlnes palaišana</p> <ul style="list-style-type: none"> Funkcijas izvēle, vienlaikus nospiežot un turot nospiektus taustiņus - / +. Izvēlieties Funkciju F3, pagriežot gredzenu 	<p>Gaismas gredzens 1 reizi mirgo sarkanā krāsā. Gaismas gredzens 3 reizes mirgo sarkanā krāsā.</p>
	<ul style="list-style-type: none"> F3 palaišana — papildu digitālās vadības ierīces/pārslēga pieteikšana => Apstiprināšana, vienlaikus nospiežot taustiņus - / +. Vienlaikus nospiediet papildu digitālās vadības ierīču/pārslēgu taustiņus 1 + 3, lai to pieteiktu. Vienlaikus spiežot taustiņus - / + pierakstāmajā digitālajā vadības ierīcē, izvēle tiek saglabāta un izvēlne tiek aizvērta. F3 palaišana — papildu digitālās vadības ierīces/pārslēga atteikšana => Apstiprināšana, vienlaikus nospiežot taustiņus - / +. Vienlaikus spiežot taustiņus - / + pierakstāmajā digitālajā vadības ierīcē, lai atteiktos no visām papildu digitālajām vadības ierīcēm/pārslēgiem. <p>Funkciju izvēlnes aizvēršana, nospiežot un turot nospiektu taustiņu Sākt/apturēt vai pēc 3 minūšu dīkstāves.</p>	<p>Gaismas gredzens 1 reizi mirgo zaļā krāsā. Gaismas gredzens 1 reizi mirgo zaļā krāsā. Gaismas gredzens 3 reizes mirgo zaļā krāsā.</p> <p>Gaismas gredzens 1 reizi mirgo zaļā krāsā. Gaismas gredzens 3 reizes mirgo zaļā krāsā.</p> <p>Gaismas gredzens 1 reizi mirgo violetā krāsā.</p>



Utilizācijas norādījumi

Ierīces ar šo apzīmējumu **nedrīkst** izmest sadzīves atkritumos, tās ir **jāutilizē** atsevišķi atbilstoši valsts noteikumiem.

Utilizējiet baterijas saskaņā ar attiecīgajā valstī spēkā esošajiem noteikumiem!

Atļauja un atbilstība



Produkts atbilst saistošajām ES vadlīniju prasībām.

Atbilstības apliecinājumus varat pieprasīt, rakstot uz šādu adresi:

GROHE Deutschland Vertriebs GmbH

Zur Porta 9

D-32457 Porta Westfalica, Vācija

Ievietojiet baterijas, skatiet I salokāmo pusi, 1.–5. attēlu.

Nostipriniet digitālo vadības ierīci/pārslēgu, skatiet II salokāmo pusi, 6a. vai 6b–9. attēlu.

Reģistrējiet digitālo vadības ierīci (36 309)

Ja digitālā vadības ierīce tiek nomainīta, jaunā ierīce vispirms ir jāreģistrē funkcijas vienībā.





Ja ierīce tiek izmantota armatūrai, veiciet tālāk norādītās darbības.

- Atvienojiet ūdens maisītāju un barošanas bloku, skatiet II salokāmo pusi, 10. vai 11. attēlu.
- Uzgaidiet aptuveni 10 sekundes.
- Atkārtoti pievienojiet ūdens maisītāju un barošanas bloku. Aptuveni 10 sekundes pēc sprieguma padeves izveidošanas sekos divi tsi ūdens tecējumi.
- Nākamo 60 sekunžu laikā reģistrējiet jauno digitālo vadības ierīci, vienlaicīgi nospiežot pogu **On/Off** (leslēgt/izslēgt) un +.

5. Armatūra atkal ir gatava darbam.

Ja ierīce tiek izmantota termostata blokam, veiciet tālāk norādītās darbības.

- Atvienojiet barošanas bloku, skatiet II salokāmo pusi, 12. attēlu.
- Uzgaidiet aptuveni 10 sekundes.
- Atkārtoti pievienojiet barošanas bloku.
- Uzgaidiet 10 sekundes. Nākamo 60 sekunžu laikā reģistrējiet jauno digitālo vadības ierīci, vienlaicīgi nospiežot pogu **On/Off** (leslēgt/izslēgt) un +.
- Pēc aptuveni 3 minūtēm termostata bloks ir gatavs darbībai. Šo 3 minūšu laikā digitālās vadības ierīces/pārslēga taustiņi nefunkcionēs.

Problēma	Iemesls	Novēršana
Nefunkcionē	<ul style="list-style-type: none"> Funkcijas vienībai nav sprieguma padeves. Digitālā vadības ierīce nav gatava vai reģistrēta. 	<ul style="list-style-type: none"> Sprieguma padeves izveidošana, izmantojot spraudņa tīkla daļu. Digitālās vadības ierīces pievienošana
 Segments mirgo 1 reizi baltā krāsā	<ul style="list-style-type: none"> Digitālā vadības ierīce/pārslēgs ir ārpus uztveres zonas. Radio traucējumi 	<ul style="list-style-type: none"> Samaziniet attālumu vai izmantojiet papildu raidītāju/uztvērēju (pasūtījuma Nr.: 36 356) Novērsiet potenciālos šķēršļus un atkārtoti pārbaudiet funkcionēšanu => Ja ir šķēršļi, konfigurējiet, piemēram, WLAN maršrutētāju Novērsiet traucējumus, skatiet sadaļu Darba apstākļi
 Segments mirgo zaļā krāsā	<ul style="list-style-type: none"> 1 reizi: Digitālās vadības ierīces/pārslēga baterijas gandrīz izlādējušās 2 reizes un ūdens pulss: Funkcijas vienības baterija ir gandrīz tukša 2 reizes bez ūdens pulsa: Funkcijas vienības baterija nav savienota vai nav ievietota 3 reizes: Ūdens temperatūra pārāk augsta 5 reizes: Servmotora kalibrēšana nav noslēgta 	<ul style="list-style-type: none"> Pārbaudiet montāžu vai nomainiet baterijas Baterijas nomaīņa Spraudsavienojuma baterijas ievietošana vai nomaīņa Nogaidiet, līdz temperatūras sensors ir atdzisis Funkcijas vienības kalibrēšana Nogaidiet 3 minūtes, pārtrauciet sprieguma padevi un atkal to atjaunojiet.
 Segments mirgo 1 reizi dzeltenā krāsā	<ul style="list-style-type: none"> Programmatūras kļūme 	<ul style="list-style-type: none"> Pārtrauciet sprieguma padevi un sazinieties ar nozares speciālistu vai GROHE klientu apkalpošanas centru
 Segments mirgo 1 reizi sarkanā krāsā	<ul style="list-style-type: none"> Aparatūras vai programmatūras kļūme 	<ul style="list-style-type: none"> Pārtrauciet sprieguma padevi un sazinieties ar nozares speciālistu vai nosūtiet produktu atpakaļ uzņēmumam GROHE

LT

Ekspluatavimo sąlygos

Atstumas tarp skaitmeninio valdikliu / perjungikliu ir funkcinio bloko arba siųstuvas-imituvas veikia turi būti ne didesnis nei 5 metrai.

Trukdžių šaltiniai

Siųstuvas-imituvas veikia ISM dažnių juostoje (2,4 GHz). Nemontuokite šalia prietaisų su taip pat priskirtais kanalais (pvz., WLAN prietaisų, aukšto dažnio komponentų ir t. t. [Atkreipkite dėmesį į gamintojo dokumentaciją!]).

Kliūtys / barjerai

Eksplatuojant nepalankiomis aplinkos sąlygomis, pastatuose / patalpose su gelžbetonio sienomis, plieno ir geležies konstrukcijomis arba netoli metalinių kliūčių (pvz., baldų), gali sutrikti ir nutrukti priėmimas.

Barjerų tipas	Trikdymo ar slopinimo potencialas
Mediena, plastikas	Žemas
Vanduo, plytos, marmuras	Vidutinis
Tinkas, betonas, stiklas, gryno medžio	Aukštas
Metalas	Labai aukštas

Techniniai duomenys

- Radijo dažnis: 2,4332 GHz (5–6 kanalai)
- Spinduliuojamoji galia: < 1 mW
- Skaitmeninis valdiklis / perjungiklis baterija: trys 3 V ličio baterijos (CR 2450 tipo)
- Apsaugos tipas: IP X5

Elektros bandymų duomenys

- Programinės įrangos klasė: B
 - Užteršimo laipsnis: 2
 - Vardinė impulsinė įtampa: 2500 V
 - Spaudimo rutuliuku bandymo temperatūra: 100 °C
- Elektromagnetinio suderinamumo bandymas (trukdžių sklaidimo bandymas) atliktas esant vardinei įtampai ir vardinei srovei.

Leidimas eksploatuoti ir atitiktis



Sis gaminys atitinka taikytinus ES direktyvų reikalavimus.

Jei norite gauti atitikties deklaracijas, kreipkitės šiuo adresu:

„GROHE Deutschland Vertriebs GmbH“

Zur Porta 9

D-32457 Porta Westfalica

Baterijų įstatymas, žr. I atlenkiamąjį puslapį, [1]–[5] pav.

Pritvirtinkite skaitmeninį valdiklį / perjungiklį, žr. II atlenkiamąjį puslapį, [6a] arba [6b]–[9] pav.

Skaitmeninio valdiklio (36 309) priregistravimas

Keičiant funkciniame bloke iš pradžių reikia priregistruoti naują skaitmeninį valdiklį.

Naudodami maišytuvus, atlikite tokius veiksmus:

1. Atjunkite jungtį, jungiančią bateriją ir maitinimo bloką, žr. II atlenkiamąjį puslapį, [10] arba [11] pav.
2. Palaukite maždaug 10 sekundžių.
3. Vėl sujunkite bateriją ir maitinimo bloką. Praėjus maždaug 10 sekundžių nuo maitinimo įtampos prijungimo, įvyksta du trumpi hidrauliniai smūgiai.
4. Per kitas 60 sekundžių priregistruokite naują skaitmeninį valdiklį, vienu metu paspausdami **On/Off** ir **+**.
5. Dabar maišytuvus vėl paruoštas naudoti.

Kai naudojate termostatų dėžes, atlikite tokius veiksmus:

1. Atjunkite maitinimo bloko jungtį, žr. II atlenkiamąjį puslapį, [12] pav.
2. Palaukite maždaug 10 sekundžių.
3. Vėl prijunkite maitinimo bloką.
4. Palaukite 10 sekundžių. Per kitas 60 sekundžių priregistruokite naują skaitmeninį valdiklį, vienu metu paspausdami **On/Off** ir **+**.
5. Praėjus 3 minutėms, termostato dėžė vėl paruošta naudoti. Skaitmeninio valdiklių / perjungiklių mygtukai tuo metu neveikia.

Funkcija F3 – papildomų (maks. 3) skaitmeninių valdiklių (36 309)/perjungiklių (48 113/48114) priregistravimas / išregistravimas. Funkcijų meniu įjungiamas tik, kai nebėga vanduo.

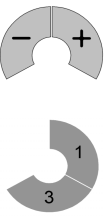

Mygtukas	Aprašymas	Vizualizacija
	<p>Funkcijų meniu įjungimas</p> <ul style="list-style-type: none"> - Funkcija parenkama vienu metu paspaudžiant ir laikant mygtukus - / +. - Funkcijos F3 parinkimas sukant žiedą • F3 įjungimas – papildomų skaitmeninių valdiklių / perjungiklių priregistravimas => patvirtinimas tuo pačiu metu spaudžiant mygtukus - / +. - Norėdami priregistruoti papildomą skaitmeninį valdiklį / perjungiklį, vienu metu paspauskite jo mygtukus 1 + 3. - Vienu metu spaudžiant mygtukus - / + priregistruotame skaitmeniniame valdiklyje, parinktis išsaugoma ir išeinama iš meniu. • F3 įjungimas – papildomų skaitmeninių valdiklių / perjungiklių išregistravimas => patvirtinimas tuo pačiu metu spaudžiant mygtukus - / +. - Mygtukų - / + paspaudimas tuo pačiu metu priregistruotame skaitmeniniame valdiklyje, norint išregistruoti visus papildomus skaitmeninius valdiklius / perjungiklius. <p>Iš funkcijų meniu išeinama paspaudus įjungimo / išjungimo mygtuką ir arba neaktyvinant po 3 minučių.</p>	<p>Šviečiantis žiedas 1 kartą sumirksi raudonai.</p> <p>Šviečiantis žiedas 1 kartą sumirksi raudonai.</p> <p>Šviečiantis žiedas 1 kartą sumirksi žaliai.</p> <p>Šviečiantis žiedas 1 kartą sumirksi žaliai.</p> <p>Šviečiantis žiedas 3 kartus sumirksi žaliai.</p> <p>Šviečiantis žiedas 1 kartą sumirksi žaliai.</p> <p>Šviečiantis žiedas 3 kartus sumirksi žaliai.</p> <p>Šviečiantis žiedas 1 kartą sumirksi violetine spalva.</p>



Atliekų šalinimo nurodymai

Taip paženklintų prietaisų **negalima** išmesti su buitinėmis atliekomis, o **reikia** išmesti atskirai laikantis atitinkamų šalies įstatymų.

Baterijas utilizuokite pagal šalyje galiojančius teisės aktus!

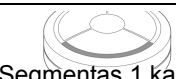
Sutrikimas	Priežastis	Gedimo pašalinimo būdai
Neveikia	<ul style="list-style-type: none"> • Funkciniam blokui netiekama maitinimo įtampa. • Neparuoštas arba neužregistruotas skaitmeninis valdiklis. 	<ul style="list-style-type: none"> - Per kištukinį maitinimo bloką prijunkite maitinimo įtampą. - Priregistruokite skaitmeninį valdiklį.
 <p>Segmentas 1 kartą sumirksi baltai.</p>	<ul style="list-style-type: none"> • Skaitmeninis valdiklis / perjungiklis yra už veikimo ribų. • Radijo ryšio sutrikimas. • Kliūtis radijo ryšio atkarpoje. 	<ul style="list-style-type: none"> - Sumažinkite atstumą arba naudokite specialų priedą – siųstuvą–imtuvą (užs. Nr. 36 356). - Išjunkite potencialų trukdžių šaltinį ir iš naujo patikrinkite funkciją. => Jei trukdžių šaltinis teigiamas (pvz., WLAN maršrutizatorius), perkonfigūruokite. - Pašalinkite sutrikimą, žr. skyrių Eksplotavimo sąlygos.
 <p>Segmentas sumirksi žaliai</p>	<ul style="list-style-type: none"> • 1 kartą: skaitmeninio valdiklio/perjungiklio baterijos beveik išsekvotos. • 2 kartus ir vandens impulsai: beveik išsekvotos funkcinio bloko baterijos. • 2 kartus be vandens impulsų: neprijungta arba išsekvota funkcinio bloko baterija. • 3 kartus: per aukšta temperatūra. • 5 kartus: nebaigtas vykdomojo variklio kalibravimas. 	<ul style="list-style-type: none"> - Patikrinkite, kaip įrengta, arba pakeiskite baterijas. - Pakeiskite bateriją. - Prijunkite baterijos kištukinę jungtį arba pakeiskite bateriją. - Palaukite, kol atvės temperatūros jutiklis. - Sukalibruokite funkcinį bloką pritaikykite. - Palaukite 3 minutes, nutraukite maitinimo įtampos tiekimą ir vėl jį įjunkite.
 <p>Segmentas 1 kartą sumirksi geltonai.</p>	<ul style="list-style-type: none"> • Programinės įrangos veikimo sutrikimas. 	<ul style="list-style-type: none"> - Nutraukite įtampos tiekimą ir kreipkitės į profesionalų montuotoją arba GROHE techninės priežiūros skyriaus karštąją liniją.
 <p>Segmentas 1 kartą sumirksi raudonai.</p>	<ul style="list-style-type: none"> • Aparatinės arba programinės įrangos veikimo sutrikimas. 	<ul style="list-style-type: none"> - Nutraukite įtampos tiekimą ir kreipkitės į profesionalų montuotoją arba grąžinkite gaminį GROHE.

Condiții de operare

Distanța dintre controlerele/comutatoarele digital și unitatea funcțională sau unitatea de emisie/recepție funcționează poate fi de maximum 5 metri.

Surse de interferențe

Unitatea de emisie/recepție funcționează în banda de frecvență ISM (2,4 GHz). A se evita instalarea în apropierea aparatelor cu aceeași alocare a canalelor (de exemplu aparate WLAN, componente RF etc. [respectați documentația producătorului!]).

Obstacole/bariere

La operarea în condiții de mediu nefavorabile, în clădiri/camere cu pereți din beton armat, oțel și cadre din fier sau în apropierea obstacolelor (de exemplu piese de mobilier) din metal, recepția radio poate fi perturbată și întreruptă.

Tipul barierei	Posibile interferențe și ecranări
Lemn, materiale plastice	Redus
Apă, cărămidă, marmură	Mediu
Ipsos, beton, sticlă, lemn masiv	Ridicat
Metal	Foarte ridicat

Specificații tehnice



- Frecvență radio: 2,4332 GHz (canal 5-6)
- Putere de emisie: < 1 mW
- Baterie electrică pentru controler/comutator digital: 3 baterii cu litiu de 3 V (tip CR 2450)
- Grad de protecție: IP X5

Caracteristici electrice de încercare

- Clasă software: B
- Grad de murdărire: 2
- Dimensionare pentru impulsuri de tensiune de: 2500 V
- Temperatură la încercarea Brinell pentru determinarea durității: 100 °C

Verificarea compatibilității electromagnetice (verificarea emisie de semnale parazite) a fost efectuată la valorile de proiectare ale tensiunii și curentului.

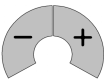
Funcția F3 - Conectarea/deconectarea controlerelor (36 309)/comutatoarelor (48 113/48114) digitale suplimentare (max. 3). Inițializarea meniului de funcții **numai** când nu curge apa.

Tastă	Descriere	Vizualizare
	<p>Inițializarea meniului de funcții</p> <ul style="list-style-type: none"> Selectați funcția prin apăsarea și menținerea apăsată, simultan, a tastelor - / +. Selectați Funcția F3 prin rotirea inelului 	<p>Inelul luminos clipește o dată în culoarea roșu.</p> <p>Inelul luminos clipește de trei ori în culoarea roșu.</p>
	<ul style="list-style-type: none"> Inițializați F3 - conectați controlerele/comutatoarele digitale suplimentare => Confirmare prin apăsarea simultană a tastelor - / +. Se apasă simultan tastele 1 + 3 controlerelor/comutatoarelor digitale suplimentare pentru a-l loga. Prin apăsarea simultană a tastelor - / + de pe controlerul digital conectat se memorează selecția și se iese din meniu. Inițializați F3 - deconectați controlerele/comutatoarele digitale suplimentare => Confirmare prin apăsarea simultană a tastelor - / +. Apăsați simultan tastele - / + de pe controlerul digital conectat, pentru a deconecta toate controlerele/comutatoarele digitale suplimentare. <p>leșirea din meniul de funcții prin apăsarea și menținerea apăsată a tastei Pornire/Oprire sau după 3 minute fără acționare.</p>	<p>Inelul luminos clipește o dată în culoarea verde.</p> <p>Inelul luminos clipește o dată în culoarea verde.</p> <p>Inelul luminos clipește de trei ori în culoarea verde.</p> <p>Inelul luminos clipește de trei ori în culoarea verde.</p> <p>Inelul luminos clipește o dată în culoarea verde.</p> <p>Inelul luminos clipește de trei ori în culoarea verde.</p> <p>Inelul luminos clipește o dată în culoarea violet.</p>

Atestare și conformitate

 Acest produs corespunde cerințelor cuprinse în directivele CE aferente.

Declarațiile de conformitate pot fi solicitate la următoarea adresă:

GROHE Deutschland Vertriebs GmbH

Zur Porta 9

D-32457 Porta Westfalica

Montarea bateriilor, vezi pagina pliată I, fig. [1] până la [5].

Fixarea controlerului/comutatorului digital, vezi pagina pliată II, fig. [6a] sau [6b] până la [9].

Înregistrarea controlerului digital (36 309)

În cazul înlocuirii, trebuie mai întâi să înregistrați noul controler digital la unitatea funcțională.

În cazul robinetelor procedați după cum urmează:

- Deconectați bateria și adaptorul de rețea, vezi pagina pliată II, fig. [10] sau [11].
- Așteptați aproximativ 10 secunde.
- Cuplați la loc bateria și adaptorul de rețea. La aproximativ 10 secunde după realizarea alimentării electrice, urmează două jeturi scurte de apă.
- În intervalul următor de 60 de secunde, înregistrați noul controler digital prin apăsarea simultană **On/Off** și **+**.
- Robinetul este din nou gata de funcționare.

În cazul casetelor cu termostat procedați după cum urmează:





- Decuplați adaptorul de rețea, vezi pagina pliată II, fig. [12].
- Așteptați aproximativ 10 secunde.
- Cuplați la loc adaptorul de rețea.
- Așteptați 10 secunde. În intervalul următor de 60 de secunde, înregistrați noul controler digital prin apăsarea simultană **On/Off** și **+**.
- După trecerea a 3 minute în total, caseta cu termostat este din nou gata de funcționare. Tastele controlerele/comutatoarele digitale sunt scoase din funcțiune în acest interval.



Recomandare de eliminare

Aparatele cu acest marcaj **nu** se evacuează la gunoierul menajer. Ele **trebuie** evacuate separat la deșeurile conform prevederilor naționale.

Bateriile se vor evacua la deșeurile, conform prevederilor naționale!

Defecțiune	Cauză	Remediu
Nu funcționează	<ul style="list-style-type: none"> Lipsă alimentare electrică a unității funcționale Controlerul digital nu este pregătit sau nu este înregistrat 	<ul style="list-style-type: none"> Realizați alimentarea electrică printr-un bloc de alimentare cu ștecher încorporat Conectați controlerul digital
 Segmentul clipește o dată în culoarea alb	<ul style="list-style-type: none"> Controlerul/comutatorul digital în afara zonei de recepție Interferență radio Obstacol în traseul de propagare 	<ul style="list-style-type: none"> Testați unitatea de emisie/recepție sau modificați poziția Deconectați eventuala sursă de interferențe și testați din nou funcția => Dacă pozitiv, reconfigurați sursa de interferențe (de exemplu router WLAN) Remediați defecțiunea, vezi capitolul Condiții de operare
 Segmentul clipește în culoarea verde	<ul style="list-style-type: none"> 1x: Bateriile controlerului/comutatorului digital aproape descărcate 2x și jeturi succesive de apă: Baterie unitate funcțională aproape descărcată 2x fără jeturi succesive de apă: Baterie unitate funcțională neconectată sau descărcată 3x: Temperatură prea ridicată 5x: Calibrarea servomotorului nu s-a încheiat 	<ul style="list-style-type: none"> Verificați instalarea sau schimbați bateriile Schimbați bateria Conectați sau schimbați bateria Așteptați până se răcește senzorul de temperatură Calibrați unitatea funcțională Așteptați 3 minute, întrerupeți alimentarea electrică și resetați.
 Segmentul clipește o dată în culoarea galben	<ul style="list-style-type: none"> Eroare de software 	<ul style="list-style-type: none"> Întrerupeți alimentarea electrică și adresați-vă unui instalator specializat sau Service Hotline GROHE
 Segmentul clipește o dată în culoarea roșu	<ul style="list-style-type: none"> Eroare de hardware sau software 	<ul style="list-style-type: none"> Întrerupeți alimentarea electrică și adresați-vă unui instalator specializat sau trimiteți produsul înapoi la firma GROHE



操作条件

功能件的数字控制器 / 分水器与收发器之间的最大距离不能超过 5 米。

干扰源

收发器在 ISM 频率范围 (2.4GHz) 内工作。应避免在具有相同信道占用率 (例如无线设备、射频元件等 [遵循制造商文档中的说明!]) 的设备附近进行安装。

障碍物 / 障碍

在不利的环境下操作时,例如在有钢筋混凝土墙、钢铁框架的建筑物 /

室内或金属障碍物 (如家具) 附近,蓝牙接收可能会受到干扰或中断。

障碍物的种类	潜在的屏障物或干扰
木材、合成材料	低
水、砖块、大理石	中等
石膏、混凝土、玻璃、实木	高
金属	非常高

技术参数

- 无线电频率: 2.4332 GHz (信道 5-6)
- 传送器功率: <1 mW
- 数字控制器电池: 3 x 3 V 锂电池 (CR 2450 型)
- ? 防护类型: IP X5

电气测试参数

- 软件级别: B
- 污染级别: 2
- 额定浪涌电压: 2500 V
- 落球冲击测试温度: 100 °C

电磁兼容性测试 (发射干扰测试) 是以额定电压和额定电流进行的。

认证与合规性

 本产品符合相关欧盟指令的要求。

如需合规性声明, 请向以下地址索取:

GROHE Deutschland Vertriebs GmbH

Zur Porta 9

D-32457 Porta Westfalica

装入电池, 如折页 I 上的图 [1] 到图 [5] 所示。

固定数字控制器 / 分水器, 如折页 II 上的图 [6a] 或 [6b] 到图 [9] 所示。

注册新的数字控制器 (36 309)

更换后，则必须先先在功能件中注册新的数字控制器。

请按以下步骤对龙头进行操作：

1. 断开电池 和电源装置，如折页 II 上的图 [10] 或 [11] 所示。
2. 等待约 10 秒。
3. 重新接通和电源装置 和电池；接通电源约 10 秒后将出现两次短暂的水脉冲。
4. 在之后的 60 秒内注册新的数字控制器，通过同时按下“**打开 / 关闭**”和“**+**”启用新数字控制器。
5. 龙头现已准备就绪，可以继续使用了。

功能 F3 - 注册 / 取消注册附加的（最多 3 个）数字控制器 (36 309)/ 分水器 (48 113/48114).

仅在不出水时，才能启动功能菜单。

请按以下步骤对恒温盒进行操作：

1. 断开电源装置，折页 II 上的图 [12] 所示。
2. 等待约 10 秒。
3. 重新接通电源装置。
4. 等待约 10 秒。在之后的 60 秒内注册新的数字控制器，通过同时按下“**打开 / 关闭**”和“**+**”启用新数字控制器。
5. 一共等待 3 分钟之后，恒温盒即准备就绪，可继续使用。数字控制器的按钮此时不起作用。

按钮	说明	灯光信号
	启动功能菜单 - 同时按下 - / + 按钮选择功能。 - 转动发光环选择 F3 功能 • 启动 F3 - 注册附加数字控制器 / 分水器 => 同时按下 - / + 按钮确认。 - 逐个同时按下所有附加控制器 / 分水器的 1 + 3 按钮可进行注册。 - 在挂起的数字控制器上同时按下 - / + 按钮可保存选择并退出菜单。 • 启动 F3 - 取消注册附加数字控制器 / 分水器 => 同时按下 - / + 按钮确认。 - 在出厂的数字控制器上同时按下 - / + 按钮可取消注册所有附加的控制器 / 分水器。 按住 启动 / 停止 按钮或在无触发的情况下等待 3 分钟后即可 中止 功能菜单。	发光环闪烁 1 次红光。 发光环闪烁 3 次红光。 发光环闪烁 1 次绿光。 发光环闪烁 1 次绿光。 发光环闪烁 3 次绿光。 发光环闪烁 1 次绿光。 发光环闪烁 3 次绿光。 发光环闪烁 1 次紫光。



处置说明

此类设备不属于生活废弃物，必须根据相关国家 / 地区法规单独进行废弃处理。
请按照国家规定处理废旧电池。

故障	原因	排除方法
不工作	<ul style="list-style-type: none"> • 功能件未通电 • 数字控制器未就绪或未注册 	<ul style="list-style-type: none"> - 通过电源装置连接电源 - 注册数字控制器 / 分水器
发光环的一部分闪烁 1 次白光	<ul style="list-style-type: none"> • 数字控制器 / 分水器超出范围 • 无线电干扰 • 传输路径中有障碍物 	<ul style="list-style-type: none"> - 缩短距离或使用特殊配件收发器（产品号 36 356） - 取消激活潜在的干扰源并再次检查功能 => 如果确实有，则重新配置干扰源（如无线路由器） - 解决故障请参见操作条件
发光环的一部分闪烁 绿光	<ul style="list-style-type: none"> • 1 次：数字控制器的电池电量几乎已耗尽 • 2 次并出现水脉冲：功能件的电池电量几乎已耗尽 • 2 次但无水脉冲：功能件的电池未连接或电量几乎已耗尽 • 3 次：温度过高 • 5 次：尚未完成对伺服电机的校准 	<ul style="list-style-type: none"> - 检查安装或替换件的电池 - 检查安装或替换件的电池 - 连接插入式连接器的电池或更换电池 - 热敏电阻器冷却下来之前 - 校准功能件 - 等待 3 分钟
发光环的一部分闪烁 1 次黄光	<ul style="list-style-type: none"> • 软件故障 	<ul style="list-style-type: none"> - 切断电源并咨询专业安装人员或 GROHE 服务热线
发光环的一部分闪烁 1 次红光	<ul style="list-style-type: none"> • 硬件或软件故障 	<ul style="list-style-type: none"> - 切断电源并咨询专业安装人员或将产品退还给 GROHE



Експлуатаційні умови

Відстань між цифровим контролером і функціональним модулем не повинна перевищувати 5 метрів.

Джерела завад

Приймально-передавальний пристрій працює в промисловому, науковому та медичному (ISM) діапазоні частот (2,4 ГГц). Слід уникати встановлення поблизу пристроїв з таким самим розподілом каналів (напр., пристрої WLAN, високочастотні компоненти та ін. [враховуйте документацію виробника!]).

Перешкоди/бар'єри

Під час експлуатації в несприятливих умовах навколишнього середовища, в будівлях/приміщеннях з залізобетонними стінами, сталевими або металевими рамами або поблизу перешкод (напр., предмети меблювання) приймання може працювати із завадами або перериватися.

Вид бар'єру	Потенціал створення завад або екранування
Дерево, Пластик	Низький
Вода, Цегла, Мармур	Середній
Штукатурка, Бетон, Скло, Цільна деревина	Високий
Метал	Дуже високий

Технічні характеристики

- Радіочастота: 2,4332 ГГц
- Випромінювана потужність: < 1 мВт
- Акумулятор цифрового контролера: 3 літєвих акумулятори 3 В (тип CR-2450)

- Ступінь захисту: IP X5

Інформація щодо випробування електрообладнання

- Клас програмного забезпечення: В
- Ступінь забруднення: 2
- Розрахункова імпульсна напруга: 2500 В
- Температура під час випробування на твердість: 100 °C

Перевірку на електромагнітну сумісність (випромінювання перешкод) здійснено зі встановленими розрахунковими значеннями напруги та струму.

Функція F3 – Установка/видалення додаткового (макс. 3) цифрового контролера (36 309)/перемикача (48 113/48114). Запуск меню вибору функцій лише якщо подачу води вимкнено.

Кнопка	Опис	Візуалізація
	Запуск меню вибору функцій - Вибір функції здійснюється шляхом одночасного натискання й утримання кнопок - / +. - Оберіть функцію F3 шляхом повертання кільця.	Кільце з підсвіткою блимає 1 раз червоним світлом. Кільце з підсвіткою блимає 3 рази червоним світлом.
	• Запуск F3 - Установіть додатковий цифровий контролер/перемикач => Підтвердження вибору шляхом одночасного натискання кнопок - / +. - Щоб підключити додатковий цифрових контролерів/перемикачів, одночасно натисніть кнопки 1 + 3 цього пристрою. - Одночасне натискання кнопок - / + на установленому цифровому контролері дозволяє зберегти вибрані налаштування та вийти з меню. • Запуск F3 - – видалення додаткового цифрового контролера/перемикача => Підтвердження вибору шляхом одночасного натискання кнопок - / +. - Одночасне натискання кнопок - / + на установленому цифровому контролері дозволяє видалити всі додаткові цифрові контролери/перемикачі.	Кільце з підсвіткою блимає 1 раз зеленим світлом. Кільце з підсвіткою блимає 1 раз зеленим світлом. Кільце з підсвіткою блимає 3 рази зеленим світлом.
	Вихід із меню вибору функцій здійснюється шляхом натискання й утримання кнопки включення та вимкнення або через 3 хвилини без натискання кнопок.	Кільце з підсвіткою блимає 1 раз зеленим світлом. Кільце з підсвіткою блимає 3 рази зеленим світлом.
		Кільце з підсвіткою блимає 1 раз фіолетовим світлом.



Вказівки щодо утилізації

Пристрої з цією позначкою **забороняється** викидати разом із побутовим сміттям, їх **необхідно** утилізувати відповідно до чинного законодавства даної країни.

Під час утилізації батареї дотримуйтесь розпорядження чинного законодавства даної країни!

Допуск і відповідність стандартам



Цей продукт відповідає вимогам відповідних директив ЄС.

Надіслати запит на отримання сертифікатів про відповідність можна за вказаною нижче адресою.

GROHE Deutschland Vertriebs GmbH

Zur Porta 9

D-32457 Porta Westfalica

Установлення акумуляторів, див. складаний аркуш I, рис. [1]–[5].

Закріпіть цифровий контролер (перемикач), див. складаний аркуш II, рис. [6a] або [6b]–[9].

Установлення цифрового контролера (36 309)





У разі заміни новий цифровий контролер необхідно спочатку підключити до функціонального модуля.

У разі використання арматури виконайте вказані нижче дії.

1. Роз'єднайте з'єднання між акумулятором і блоком живлення, див. складаний аркуш II, рис. [10] або [11].
2. Зачекайте приблизно 10 секунд.
3. Знову під'єднайте акумулятор і блоком живлення. Через 10 секунд відбудеться короткий гідравлічний удар.
4. Протягом наступних 60 секунд підключіть новий цифровий контролер, одночасно натиснувши кнопки **On/Off** (Увімк./Вимк.) і +.
5. Арматура знову готова до роботи.

У разі використання термостатних приладів виконайте вказані нижче дії.

1. Роз'єднайте з'єднання з блоком живлення, див. складаний аркуш II, рис. [12].
2. Зачекайте приблизно 10 секунд.
3. Знову під'єднайте блок живлення.
4. Зачекайте 10 секунд. Протягом наступних 60 секунд підключіть новий цифровий контролер, одночасно натиснувши кнопки **On/Off** (Увімк./Вимк.) і +.
5. Через 3 хвилини термостатний прилад готовий до роботи. Кнопки цифрового контролера наразі не доступні.

Несправність	Причина	Спосіб усунення
Пристрій не функціонує	<ul style="list-style-type: none"> Відсутнє живлення функціонального модуля Цифровий контролер не готовий або не зареєстрований 	<ul style="list-style-type: none"> Увімкніть живлення за допомогою блока живлення із вбудованою виделкою Установіть цифровий контролер
 Сегмент блимає 1 раз білим світлом	<ul style="list-style-type: none"> Перевищено радіус дії цифрового контролера/перемикача Несправність Перешкода на лінії радіолінії 	<ul style="list-style-type: none"> Зменште відстань або використовуйте спеціальне приладдя приймально-передавальний пристрій (зам. № 36 356) Вимкніть потенційне джерело перешкод і перевірте оновлену функцію => У такому випадку відключіть джерело перешкод (напр., WLAN роутер) Усуньте несправність, див. Главу Умови експлуатації
 Сегмент блимає зеленим світлом	<ul style="list-style-type: none"> 1 раз: Швидко зніміть акумулятор цифрового контролера/перемикача 2 рази й імпульси води: Швидко зніміть акумулятор функціонального модуля 2 рази без імпульсів води: Не підключайте чи зніміть акумулятор функціонального модуля 3 рази: Температура води занадто висока 5 разів: Калібровку керуючого двигуна не завершено 	<ul style="list-style-type: none"> Перевірте установку або замініть акумулятор Замініть акумулятор Підключіть акумулятор за допомогою штекерного сполучення або замініть акумулятор Зачекайте, поки термодатчик не охолоне Відкалібруйте функціональний модуль Зачекайте 3 хвилини, вимкніть та знов увімкніть живлення.
 Сегмент блимає 1 раз жовтим світлом	<ul style="list-style-type: none"> Збій програмного забезпечення 	<ul style="list-style-type: none"> Вимкніть живлення та зверніться до фахівця з установлення чи з гарячою лінією сервісного центру GROHE
 Сегмент блимає 1 раз червоним світлом	<ul style="list-style-type: none"> Збій обладнання та програмного забезпечення 	<ul style="list-style-type: none"> Вимкніть живлення та зверніться до фахівця з установлення чи поверніть продукт у компанію GROHE

RUS

Условия эксплуатации

Расстояние между цифровым контроллером/ переключателем и функциональным узлом должно составлять или Приемно-передающий не более 5 метров.

Источники помех

Приемо-передающий модуль работает в промышленном, научном и медицинском диапазоне частот (2,4 ГГц). Следует избегать установки вблизи устройств с таким же распределением каналов (напр., беспроводные устройства, ВЧ-компоненты и т. п. [учитывайте документацию производителей!]).

Препятствия/барьеры

При эксплуатации в неблагоприятных условиях окружающей среды, в зданиях/помещениях с железобетонными стенами, стальными и металлическими рамами или вблизи препятствий (напр., предметов мебели) из металла прием может происходить с помехами и прерываться.

Вид барьера	Потенциал создания помех или экранирования
Дерево, пластик	Низкий
Вода, кирпич, мрамор	Средний
Штукатурка, бетон, стекло, Цельная древесина	Высокий
Металл	Очень высокий

Технические данные

- Частота передачи: 2,4332 ГГц (канал 5-6)
- Мощность передатчика: < 1 мВт
- Батарея цифрового контроллера: 3 В, 3 литиевые батареи (тип CR 2450)
- Вид защиты: IP X5

Данные электрооборудования

- Класс программного обеспечения: В
 - Степень загрязнения: 2
 - Рабочее импульсное напряжение: 2500 В
 - Температура при испытании на твердость: 100 °С
- Проверка на электромагнитную совместимость (излучение помех) произведена с рабочими значениями напряжения и тока.

Допуск к эксплуатации и соответствие стандартам

 Данное изделие удовлетворяет требованиям соответствующих директив ЕС.

Сертификаты соответствия можно запросить по указанному ниже адресу.

GROHE Deutschland Vertriebs GmbH

Zur Porta 9

D-32457 Porta Westfalica

Установка батарей, см. складной лист I, рис. [1]–[5].

Закрепить цифровой контроллер/переключатель, см. складной лист II, рис. [6a] или [6b]–[9].

Регистрация цифрового контроллера (36 309)

В случае замены новый цифровой контроллер необходимо сначала подключить к функциональному узлу.

При использовании смесителей выполните указанные ниже действия.

- Разъедините соединение между батареей и блоком питания, см. складной лист II, рис. [10] или [11].
- Подождите около 10 секунд.
- Снова подключите батарею и блоком питания. Примерно через 10 секунд после установления подачи напряжения происходят два коротких гидравлических удара.
- В течение следующих 60 секунд подключите новый цифровой контроллер одновременным нажатием кнопок **On/Off** (Вкл./Выкл.) и **+**.
- Смеситель снова готов к работе.

При использовании термостатных устройств выполните указанные ниже действия.

1. Разъедините соединение с блоком питания, см. складной лист II, рис. [12].
2. Подождите около 10 секунд.
3. Снова подключите блок питания.

Функция F3 - Регистрация (36 309)/отмена (48 113/48114) дополнительного цифрового контроллера (максимально 3 контроллера). Включение функционального меню **только** при перекрытой подаче воды.

4. Подождите 10 секунд. В течение следующих 60 секунд подключите новый цифровой контроллер одно-ременным нажатием кнопки **On/Off** (Вкл./Выкл.) и **+**.
5. По истечении 3 минут термостатное устройство снова готово к работе. Кнопки цифрового контроллеров/переключателей пока не работают.

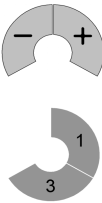

Кнопка	Описание	Визуальное отображение
	<p>Запуск меню функций</p> <ul style="list-style-type: none"> - Выбор функции выполняется одновременным нажатием и удержанием кнопок - / +. - Выбрать функцию F3 поворотом кольца • Запуск F3 - Регистрация дополнительных цифровых контроллеров/переключателей => Подтверждение осуществляется одновременным нажатием кнопок - / +. - Чтобы зарегистрировать дополнительный цифровой контроллеров/переключателей, следует одновременно нажать на нем кнопки 1 + 3. - Одновременное нажатие кнопок - / + на зарегистрированном цифровом контроллере сохраняет выбор, после чего происходит выход из меню. • Запуск F3 - Отмена регистрации дополнительных цифровых контроллеров/переключателей => Подтверждение осуществляется одновременным нажатием кнопок - / +. - Одновременное нажатие кнопок - / + на зарегистрированном цифровом контроллере для отмены регистрации всех дополнительных цифровых контроллеров/переключателей. <p>Выход из меню функций осуществляется нажатием и удержанием кнопки Пуск/остановка или автоматически без нажатия через 3 минуты.</p>	<p>Светящееся кольцо мигает 1 раз красным цветом. Светящееся кольцо мигает 3 раза красным цветом.</p> <p>Светящееся кольцо мигает 1 раз зеленым цветом. Светящееся кольцо мигает 1 раз зеленым цветом. Светящееся кольцо мигает 3 раза зеленым цветом.</p> <p>Светящееся кольцо мигает 1 раз зеленым цветом. Светящееся кольцо мигает 3 раза зеленым цветом.</p> <p>Светящееся кольцо 1 раз мигает фиолетовым цветом.</p>



Указание по утилизации

Устройства с данным обозначением **не** относятся к бытовым отходам. Они **должны** быть утилизированы в соответствии с предписаниями соответствующей страны.

Аккумуляторные батареи утилизировать в соответствии с национальными предписаниями!

Неисправность	Причина	Устранение
Система не работает	<ul style="list-style-type: none"> • Отсутствует подача напряжения к функциональному узлу • Контроллер не готов или не зарегистрирован 	<ul style="list-style-type: none"> - Подать электропитание, подключив штекер к сети питания - Выполнить регистрацию цифрового контроллера
 Сегмент 1 раз мигает белым светом	<ul style="list-style-type: none"> • Цифровой контроллер/переключатель вне диапазона действия • Радиопомехи • Препятствие на линии радиосвязи 	<ul style="list-style-type: none"> - Уменьшить расстояние или использовать специальные принадлежности для приемопередатчика (№ заказа: 36 356) - Отключить возможный источник помех и снова проверить работу => если работа возобновилась, перенастроить источник помех (например, маршрутизатор беспроводной сети) - Устранение неисправности см. главу Эксплуатационные условия
 Сегмент мигает зеленым светом	<ul style="list-style-type: none"> • 1 раз: Батареи цифрового контроллера/переключателя почти разряжены • 2 раза с пульсацией воды: Батареи функционального блока почти разряжены • 2 раза без пульсации воды: Батареи функционального блока не подсоединены или разряжены • 3 раза: Слишком высокая температура • 5 раз: Калибровка исполнительного двигателя не закончена 	<ul style="list-style-type: none"> - Проверить установку или заменить батареи - Замена батареи - Установка штекерного соединения или замена батареи - Дождаться охлаждения датчика температуры - Выполнить калибровку функционального узла - Подождать в течение 3 минут, отключить и снова включить электропитание.
 Сегмент 1 раз мигает желтым светом	<ul style="list-style-type: none"> • Сбой работы программного обеспечения 	<ul style="list-style-type: none"> - Отключить подачу напряжения и обратиться к специалисту-электрику или на горячую линию сервисной службы компании GROHE
 Сегмент мигает 1 раз красным цветом	<ul style="list-style-type: none"> • Сбой работы программного или аппаратного обеспечения 	<ul style="list-style-type: none"> - Отключить подачу напряжения и обратиться к специалисту-электрику или вернуть изделие компании GROHE



Operating conditions

The maximum permissible distance between the digital controller/diverter of the functional unit or the transceiver is 5 m.

Sources of interferences

The transceiver operates in the ISM-frequency range (2.4GHz). The installation in the vicinity of equipment with the same channel occupancy (eg wireless devices, RF components, etc. [observe the manufacturer's documentation!]) should be avoided.

Obstructions/barriers

For operation under adverse environments, in buildings / rooms with reinforced concrete walls, steel and iron frame, or near of obstructions (eg furniture) of metal, the radio reception can be disturbed and interrupted.

Kind of obstructions	Interference or shielding potential
Wood, synthetic material	Low
Water, brick, marble	Medium
Plaster, concrete, glass, solid wood	High
Metal	Very high

Technical data

- Radio frequency: 2,4332 GHz (channel 5-6)
- Transmitter power: < 1 mW
- Digital controller/diverter battery: 3x 3 V lithium batteries (type CR 2450)
- Type of protection: IP X5

Electrical test data

- Software class: B
- Contamination class: 2
- Rated surge voltage: 2500 V
- Temperature for ball impact test: 212 °F

The test for electromagnetic compatibility (interference emission test) was performed at the rated voltage and rated current.

Function F3 - Register/de-register additional (max. 3) digital controller (36 309)/diverter (48 113/48114).

Start of the function menu **only** when no water is flowing.

Button	Description	Visualization
	<p>Start the function menu</p> <ul style="list-style-type: none"> - Select the function by simultaneously pressing and holding the - / + buttons. - F3 Function select by turning the ring • Start F3 - Register additional digital controller/diverter => Confirm by simultaneously pressing the - / + buttons. - Press the buttons 1 + 3 of the additional digital controller/diverter simultaneously in order to register it. - Pressing the - / + buttons simultaneously on the pending digital controller saves the selection and exits the menu. • Start F3 - De-register additional digital controller/diverter => Confirm by simultaneously pressing the - / + buttons. - Pressing the - / + buttons simultaneously on the factory digital controller to de-register all additional controllers/diverters. <p>Abort the function menu by pressing and holding Start/Stopp button or after 3 minutes without triggering.</p>	<p>Illuminated ring flashes red 1x. Illuminated ring flashes red 3x.</p> <p>Illuminated ring flashes green 1x. Illuminated ring flashes green 1x.</p> <p>Illuminated ring flashes green 3x.</p> <p>Illuminated ring flashes green 1x. Illuminated ring flashes green 3x.</p> <p>Illuminated ring flashes violet 1x.</p>



Disposal instructions

This category of device does **not** belong in the domestic waste, but **must** be disposed of separately in accordance with the relevant local national regulations.

Dispose of batteries in accordance with national regulations.

Approval and conformity

This device complies with part 15 of the FCC Rules and with Industry Canada licence-exempt RSS standard(s). Operation is subject to the following two conditions: (1) This device may not cause harmful interference, and (2) this device must accept any interference received, including interference that may cause undesired operation.

Changes or modifications not expressly approved by the party responsible for compliance could void the user's authority to operate the equipment.

Insert batteries, see fold-out page I, Figs. [1] to [5].

Fasten digital controller/diverter, see fold-out page II, Fig. [6a] or [6b] to [9].

Register digital controller (36 309)



After replacement, the new digital controller must first be registered with the functional unit.

Proceed as follows for fittings:

1. Disconnect battery and power supply unit, see fold-out page II, Fig. [10] or [11].
2. Wait approx. 10 seconds.
3. Reconnect battery and power supply unit. There are two brief water pulses after 10 seconds.
4. Register the new digital controller within the next 60 seconds by simultaneously pressing **On/Off** and **+**.
5. The fitting is then ready for operation again.

Proceed as follows for thermostat boxes:

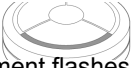
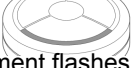
1. Disconnect power supply unit or, see fold-out page II, Fig. [12].
2. Wait approx. 10 seconds.
3. Reconnect power supply unit or.
4. Wait 10 seconds. Register the new digital controller within the next 60 seconds by simultaneously pressing **On/Off** and **+**.
5. The thermostat box is ready for operation again after a total of 3 minutes. The buttons on the digital controller/diverter are inoperative during this time.

Fault	Cause	Remedy
No function	<ul style="list-style-type: none"> No voltage supply Digital controller/diverter not ready or registered 	<ul style="list-style-type: none"> Connect voltage supply Register digital controller/diverter
 Segment flashes 1x white	<ul style="list-style-type: none"> Digital controller/diverter out of range Radio interference Obstacle in transmission path 	<ul style="list-style-type: none"> Reduce distance or use special accessory transceiver (order no 36 356) Deactivate potential source of interference and check function again => If positive reconfigure the interference source (eg wireless router) Rectify the fault see section Operating conditions
 Segment flashes green	<ul style="list-style-type: none"> 1x: Batteries digital controller/diverter almost empty 2x and water pulses: Battery functional unit almost empty 2x without water pulses: Battery functional unit not connected or empty 3x: Temperature too high 5x: Calibration servo motor not completed 	<ul style="list-style-type: none"> Check installation or replace unit battery Check installation or replace unit battery Connect plug in-connector battery or replace battery Wait until feeler gauge is cooling down Calibrate functional unit Wait 3 minutes, switch off the voltage supply and reconnect
 Segment flashes 1x yellow	<ul style="list-style-type: none"> Software malfunction 	<ul style="list-style-type: none"> Switch off the voltage supply and consult a specialist installer or the GROHE Service Hotline
 Segment flashes 1x red	<ul style="list-style-type: none"> Hard- or software malfunction 	<ul style="list-style-type: none"> Switch off the voltage supply and consult a specialist installer or return the product to GROHE



Conditions de service

La distance séparant le contrôleur numérique/inverseur et l'unité de commande ou l'émetteur-récepteur ne doit pas dépasser 5 mètres.

Sources de perturbations

L'émetteur-récepteur fonctionne sur la bande de fréquence ISM (2,4 GHz). L'installation à proximité d'appareils utilisant le même type de canal (par ex. dispositifs Wi-Fi, composants HF, etc. [voir documentation du fabricant !]) doit être évitée.

Obstacles/barrières

En cas d'utilisation dans des conditions difficiles, dans des bâtiments/pièces avec des murs en béton armé, en acier et à cadre métallique, ou à proximité d'obstacles (par ex. meubles) en métal, la réception de la radio peut être perturbée et interrompue.

Type de barrières	Potentiel de perturbation et de protection
Bois, plastique	Faible
Eau, brique, marbre	Moyen
Plâtre, béton, verre, bois massif	Élevé
Métal	Très élevé

Caractéristiques techniques

- Fréquence radio: 2,4332 GHz (canal 5-6)
- Puissance d'émission: < 1 mW
- Batterie du contrôleur numérique/inverseur: 3 piles lithium de 3 V (type CR 2450)
- Type de protection: IP X5

Données d'essai électriques

- Classe de logiciel: B
- Degré de salissure: 2
- Tension nominale de choc: 2500 V
- Température de l'essai de dureté à la bille: 100 °C

Le contrôle de la compatibilité électromagnétique (contrôle des émissions de parasites) a été effectué avec la tension nominale et le courant nominal.

Homologation et conformité

Le présent appareil est conforme aux CNR d'Industrie Canada applicables aux appareils radio exempts de licence.

L'exploitation est autorisée aux deux conditions suivantes : (1) l'appareil ne doit pas produire de brouillage, et (2) l'utilisateur de l'appareil doit accepter tout brouillage radioélectrique subi, même si le brouillage est susceptible d'en compromettre le fonctionnement.

Tout changement ou toute modification qui ne serait pas approuvé expressément par la partie responsable de la conformité peut annuler l'autorisation d'utilisation de l'équipement de l'utilisateur.

Insertion des piles, voir volet I, fig. [1] à [5].

Fixer le contrôleur numérique/inverseur, voir volet II, fig. [6a] ou [6b] à [9].

Enregistrement d'un contrôleur numérique (36 309)

En cas de remplacement, le nouveau contrôleur numérique doit d'abord être enregistré au niveau de l'unité de commande.

Pour les robinetteries, procéder comme suit:

- Couper la liaison entre la pile et le boîtier d'alimentation électrique, voir volet II, fig. [10] ou [11].
- Attendre 10 secondes environ.
- Relier à nouveau la pile et le boîtier d'alimentation électrique. Dix secondes environ après le branchement de l'alimentation électrique, deux brefs coups de bélier se produisent.
- Enregistrer le nouveau contrôleur numérique dans les 60 secondes qui suivent en appuyant simultanément sur **On/Off** et **+**.
- La robinetterie est à nouveau prête à fonctionner.

Pour les thermostats, procéder comme suit:

- Couper la liaison du boîtier d'alimentation électrique, voir volet II, fig. [12].
- Attendre 10 secondes environ.
- Rétablir la liaison du boîtier d'alimentation électrique ou.

4. Attendre 10 secondes. Enregistrer le nouveau contrôleur numérique dans les 60 secondes qui suivent en appuyant simultanément sur **On/Off** et **+**.

5. Au bout de 3 minutes, le thermostat est à nouveau prêt à fonctionner. Pendant ce laps de temps, les touches du contrôleur numérique/inverseur sont hors-service.

Fonction F3 - Enregistrer / désenregistrer (max. 3) un contrôleur numérique (36 309)/ inverseur (48 113/48114).

Activation du menu fonctions **seulement** lorsque l'eau ne coule pas.

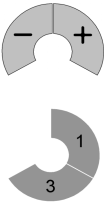



Touche	Description	Visualisation
	<p>Activation du menu fonctions</p> <ul style="list-style-type: none"> - Pour sélectionner une fonction, appuyer simultanément sur les touches - / + et maintenir enfoncées. - Sélectionner la fonction F3 en tournant l'anneau • Activer F3 - Enregistrer un contrôleur numérique/inverseur supplémentaire => Confirmation en appuyant simultanément sur les touches - / +. - Appuyer simultanément sur les touches 1 + 3 du contrôleur numérique/ inverseurs supplémentaire pour l'enregistrer. - Appuyer simultanément sur les touches - / + du contrôleur numérique enregistré pour mémoriser la sélection et quitter le menu. • Activer F3 - Annuler l'enregistrement d'un contrôleur numérique / inverseur supplémentaire => Confirmation en appuyant simultanément sur les touches - / +. - Appuyer simultanément sur les touches - / + du contrôleur numérique enregistré pour annuler l'enregistrement de tous les contrôleurs numériques / inverseurs supplémentaires. <p>Annulation du menu fonctions en appuyant sur la touche Start/Stop et en la maintenant appuyée, ou au bout de 3 minutes sans activation.</p>	<p>L'anneau lumineux clignote 1 fois en rouge.</p> <p>L'anneau lumineux clignote 3 fois en rouge.</p> <p>L'anneau lumineux clignote 1 fois en vert.</p> <p>L'anneau lumineux clignote 1 fois en vert.</p> <p>L'anneau lumineux clignote 3 fois en vert.</p> <p>L'anneau lumineux clignote 1 fois en vert.</p> <p>L'anneau lumineux clignote 3 fois en vert.</p> <p>L'anneau lumineux clignote 1 fois en vert.</p> <p>L'anneau lumineux clignote 3 fois en vert.</p> <p>L'anneau lumineux clignote 1 fois en violet.</p>



Consignes d'élimination

Les appareils portant ce repère **ne doivent pas** être jetés avec les déchets ménagers. Ils **doivent** être mis au rebut séparément conformément aux directives locales.

Jeter les piles conformément à la réglementation correspondante de votre pays !

Pannes	Cause	Remèdes
Hors fonction	<ul style="list-style-type: none"> • Pas d'alimentation électrique au niveau de l'unité de commande • Contrôleur numérique / inverseur indisponible ou non enregistré 	<ul style="list-style-type: none"> - Branchement de l'alimentation électrique - Enregistrer le contrôleur numérique / inverseur
 Le segment clignote 1 fois en blanc	<ul style="list-style-type: none"> • Contrôleur numérique / inverseur hors du champ de détection • Perturbation de la transmission des ondes • Obstacle sur le parcours des ondes 	<ul style="list-style-type: none"> - Diminuer la distance ou utiliser l'émetteur/récepteur (réf. : 36 356) disponible comme accessoire spécial - Désactiver la source de perturbation potentielle et réverifier le fonctionnement => Si positif, reconfigurer la source de perturbations (par ex. routeur WiFi) - Résoudre les pannes, voir chapitre Conditions de service
 Le segment clignote en vert	<ul style="list-style-type: none"> • 1 fois : Piles du contrôleur numérique / inverseur presque déchargées • 2 fois et impulsion d'eau : Pile de l'unité de commande presque déchargée • 2 fois sans impulsion d'eau : Pile de l'unité de commande non branchée ou déchargée • 3 fois : Température de l'eau trop élevée • 5 fois : Calibrage du servomoteur non effectué 	<ul style="list-style-type: none"> - Contrôler l'installation ou remplacer les piles - Remplacer la pile - Brancher la fiche de la pile ou remplacer la pile - Attendre que le capteur de température ait refroidi - Étalonner l'unité de commande - Patienter 3 minutes, couper l'alimentation électrique puis rebrancher.
 Le segment clignote 1 fois en jaune	<ul style="list-style-type: none"> • Dysfonctionnement logiciel 	<ul style="list-style-type: none"> - Couper l'alimentation électrique et faire appel à un installateur spécialisé ou à l'Assistance technique GROHE
 Le segment clignote 1 fois en rouge	<ul style="list-style-type: none"> • Dysfonctionnement logiciel ou matériel 	<ul style="list-style-type: none"> - Couper l'alimentation électrique et faire appel à un installateur spécialisé ou renvoyer le produit à GROHE