

Исполнительный привод ГЕРЦ

Нормаль для 7712, Издание 0117

Габариты в мм

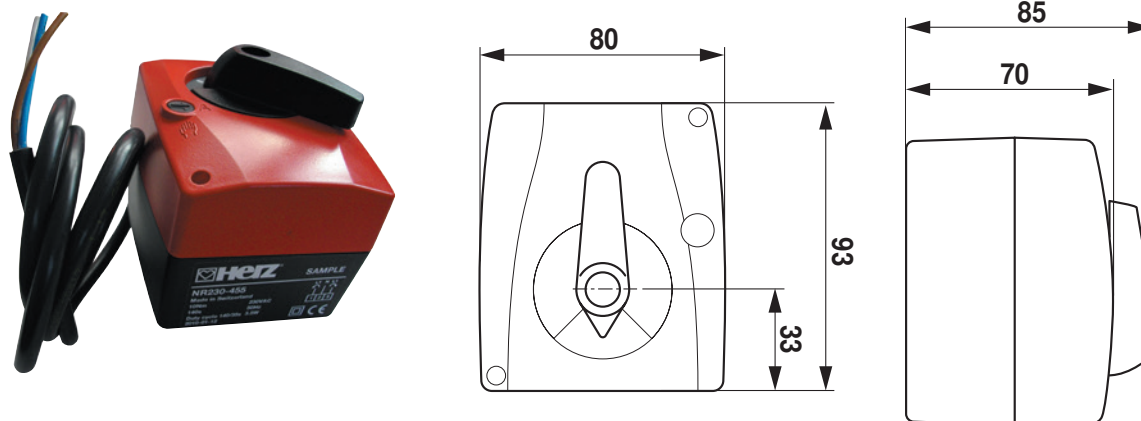

Исполнение

Привод для двухходовых регулирующих шаровых кранов или трехходовых смесительных клапанов. Корпус состоит из 2-х частей с применением невозгораемого пластика. Нижняя часть черного цвета, верх - красного. Исполнительный привод крепится на клапане с помощью одного винта. В комплекте с приводом поставляется ограничительный болт - для ограничения угла поворота. Привод можно устанавливать на клапан с поворотами на 90° относительно его корпуса. Ход привода ограничен углом 90°. При достижении конечных упоров привод отключается и обесточивается.

Исполнительные приводы ГЕРЦ для двухходовых регулирующих шаровых кранов

- 1 7712 58 Исполнительный привод для двухходового регулирующего шарового крана. Крутящий момент 10 Нм, номинальное напряжение AC 24 В. Управление: 2-позиционное (открыт/закрыт).
- 1 7712 59 Исполнительный привод для двухходового регулирующего шарового крана. Крутящий момент 10 Нм, номинальное напряжение AC 24 В. Управление: 3-позиционное регулирование.
- 1 7712 60 Исполнительный привод для двухходового регулирующего шарового крана. Крутящий момент 10 Нм, номинальное напряжение AC 230 В, Управление: 2-позиционное (открыт/закрыт).
- 1 7712 61 Исполнительный привод для двухходового регулирующего шарового крана. Крутящий момент 10 Нм, номинальное напряжение AC 230 В. Управление: 3-позиционное регулирование.
- 1 7712 62 Исполнительный привод для двухходового регулирующего шарового крана. Крутящий момент 10 Нм, номинальное напряжение AC/ DC 24 В. Управление осуществляется с помощью непрерывного сигнала управления 0-10 В.

Исполнительные приводы ГЕРЦ для трехходовых смесительных клапанов

- 1 7712 56 Исполнительный привод для трехходового смесительного клапана. Крутящий момент 10 Нм, номинальное напряжение AC 24 В. Управление: 3-позиционное регулирование.
- 1 7712 57 Исполнительный привод для трехходового смесительного клапана. Крутящий момент 10 Нм, номинальное напряжение AC/ DC 24 В. Управление осуществляется с помощью непрерывного сигнала управления 0-10 В.
- 1 7712 63 Исполнительный привод для трехходового смесительного клапана. Крутящий момент 10 Нм, номинальное напряжение AC 230 В. Управление: 3-позиционное регулирование.

☑ Технические характеристики

Общие электрические параметры

Номинальное напряжение	АС 230В	АС 24В /DC 24
Диапазон рабочего напряжения	АС 198 ... 264 В АС	АС 19,2...28,8 В / DC 21,6...28,8 В
Потребляемая мощность	3.5/5.5 Вт при номинальном напряжении	1,5 / 2 Вт при номинальном напряжении
Подводящий кабель к мотору	1 м, 3 x 0,75 мм ²	1м, 3 x 0,75 мм ² / 4 x 0,75 мм ²
Параллельное подключение	Не возможно	Да (Обратить внимание на данные мощности питания!)

Функциональные данные

Крутящий момент	мин. 10 Нм (при номинальном напряжении)	
Синхронность		±5%
Ручное управление	Временное и постоянное выведение редуктора из зацепления при помощи поворотного переключателя на корпусе электропривода	
Время полного хода	140 с/ 90°	
Уровень шума	макс. 35 дБ (А)	
Индикация положения	Шкала с разметкой от 0 до 10	

Безопасность

Класс защиты	II С защитной изоляцией	III безопасное сверхнизкое напряжение
Степень защиты	IP40	
Электромагнитная совместимость	СЕ в соответствии с 2004/108/EG	
Директива по низковольтным системам		СЕ в соответствии с 2006/95/EG
Принцип действия	Тип 1.В (согласно EN 60730-1)	Тип 1 (согласно EN 60730-1)
Номинальное импульсное напряжение	4кВ (EN 60730-1)	0,8 кВ (EN 60730-1)
Степень загрязнения окружающей среды	3 (согласно EN 60730-1)	
Температура окружающей среды	0 ... + 50 °С	
Температура перемещаемой среды	+ 5 ... + 120 °С (шаровой кран или клапан)	
Температура хранения	- 30 ... + 80 °С	
Влажность среды	95% отн., без образования конденсата (согласно EN 60730-1)	
Техническое обслуживание	Не требуется	
Вес	ок.500 г	

1 7712 56	Номинальное напряжение	АС 24 В, 50 /60 Гц
	Потребляемая мощность	1 Вт
	Управление	3-х позиционное
1 7712 57	Номинальное напряжение	АС 24 В, 50 / 60 Гц / DC 24 В
	Потребляемая мощность	2,0 Вт
	Управление	плавное
	Рабочее напряжение	24 В
	Управляющее напряжение	DC 0–10 В

1 7712 58	Номинальное напряжение	АС 24 В, 50 / 60 Гц
	Потребляемая мощность	1 Вт
	Управление	2-х позиционное; открыто / закрыто
1 7712 59	Номинальное напряжение	АС 24 В, 50 / 60 Гц
	Потребляемая мощность	1 Вт
	Управление	3-х позиционное
1 7712 60	Номинальное напряжение	АС 230 В, 50 / 60 Гц
	Потребляемая мощность	5,5 Вт
	Управление	2-х позиционное; открыто / закрыто
1 7712 61	Номинальное напряжение	АС 230 В, 50 / 60 Гц
	Потребляемая мощность	3,5 Вт
	Управление	3-х позиционное
1 7712 62	Номинальное напряжение	АС 24 В, 50 / 60 Гц / DC 24 В
	Потребляемая мощность	2 Вт
	Управление	плавное
	Рабочее напряжение	24 В
	Управляющее напряжение	DC 0–10 В
1 7712 63	Номинальное напряжение	АС 230 В, 50 / 60 Гц
	Потребляемая мощность	3,5 Вт
	Управление	3-х позиционное

☑ Указания по безопасности

- Электропривод разработан для применения в стационарных системах отопления, вентиляции и кондиционирования. Не разрешается применение электропривода в областях, выходящих за рамки, указанные в спецификации, особенно для применения на воздушных судах.
- Внимание: Высокое напряжение!
- Устройство может быть установлено только квалифицированным персоналом.
- При подключении устройства должны быть соблюдены все действующие правила электробезопасности.
- Устройство должно быть защищено от влаги. Не предназначено для применения на открытом воздухе.
- Должна быть проверена правильная функция разгрузки натяжения кабеля в корпусе привода.
- После установки необходимо убедиться в правильности работы привода.
- Устройство содержит электрические и электронные компоненты, в связи с чем не допустима утилизация вместе с бытовыми отходами. Необходимо соблюдать все действующие правила и инструкции, относящиеся к данной конкретной местности.

☑ Схемы подключения

Схема подключения 1 7712 56
3-х позиционное управление



Схема подключения 1 7712 60
Управление открыто / закрыто



Схема подключения 1 7712 58 и 1 7712 59
Управление открыто / закрыто

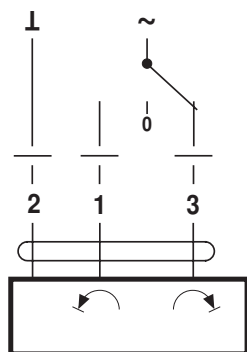

Схема подключения 1 7712 61 и 1 7712 63
3-х позиционное управление

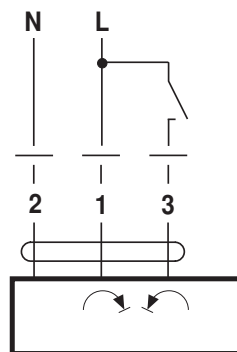

Схема подключения 1 7712 57 и 1 7712 62
Стандарт

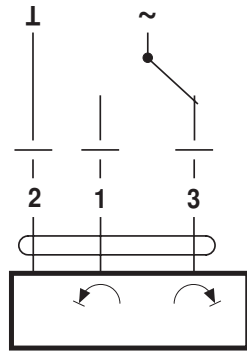

Принудительное управление (схема защиты от замерзания)

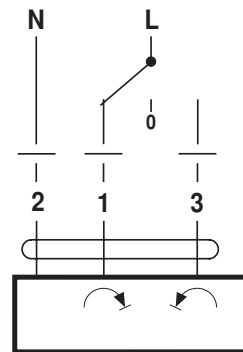
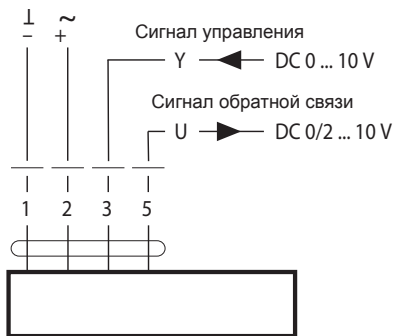
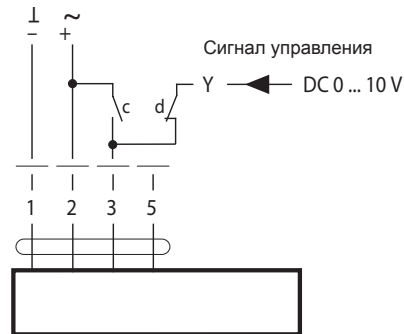

c	d	Привод	Клапан
		1 ↺	A - AB = 100%
		0 ↻	A - AB = 0%

Установка переключателя S1 и S2 для 1 7712 57 и 1 7712 62

Переключатели S1 и S2 для установки направления вращения и рабочего диапазона управляющего сигнала, расположены под крышкой корпуса.

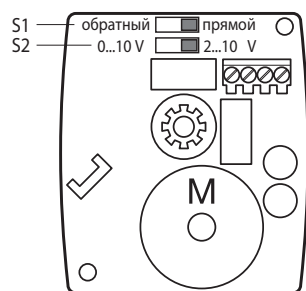

* заводская настройка

Переключатель S1	Направление вращения	
Прямой ход		Y = 0%
Обратный ход		Y = 0%

Переключатель S2	Рабочая область/положение
2 ... 10 V *	
0 ... 10 V	

Все без исключения сведения, содержащиеся в данном документе, соответствуют имеющейся информации к моменту выпуска в печать и служат только в информационных целях. Изменения вносятся по мере технического совершенствования. Под приведенными иллюстрациями подразумевается символическое изображение, в связи с чем существует возможность отличия изображения от реальных изделий. Возможные цветовые отклонения обусловлены полиграфическим исполнением. Возможно различие в продукции, специально изготавливаемой для различных стран. Фирма „ГЕРЦ“ оставляет за собой право на изменение технических спецификаций и функций. По всем вопросам обращайтесь в ближайшее представительство фирмы „ГЕРЦ“.