

avrora-arm.ru
+7 (495) 956-62-18

LINAS

НАСОСЫ И НАСОСНЫЕ УСТАНОВКИ

НАСОСЫ серии

АЦМК

АГРЕГАТ ЦЕНТРОБЕЖНЫЙ
МОНОБЛОЧНЫЙ КОНСОЛЬНЫЙ



КАТАЛОГ ПРОДУКЦИИ

ДЛЯ СИСТЕМ ВОДОСНАБЖЕНИЯ,
ОТОПЛЕНИЯ, ПОЖАРОТУШЕНИЯ

Содержание

1. Рекомендации по подбору насосов	3
2. Насосы АЦМК 4000	6
2.1 Агрегаты центробежные консольно-моноблочные АЦМК серии 4000	7
2.1.1 Общие сведения	7
2.1.2 Расшифровка условного обозначения	9
2.1.3 АЦМК 4000. Перечень 2-полюсных моделей	10
2.1.4 АЦМК 4000. Перечень 4-полюсных моделей	11
2.1.5 Чертеж насоса АЦМК-Д и основные компоненты	13
2.1.6 Чертеж насоса АЦМК-С и основные компоненты вар.1	14
2.1.7 Чертеж насоса АЦМК-С и основные компоненты вар.2	15
2.1.8 Торцовые уплотнения АЦМК 4000	16
2.1.9 Электродвигатели	18
2.1.10 АЦМК 4000. Диапазон характеристик 2-полюсных моделей	21
2.1.11 АЦМК 4000. Таблица характеристик 2-полюсных моделей	21
2.1.12 АЦМК 4000. Диапазон характеристик 4-полюсных моделей	25
2.1.13 АЦМК 4000. Таблица характеристик 4-полюсных моделей	25
2.1.14 Рабочие характеристики АЦМК 4032-125 (2900 об./мин.)	30
2.1.15 Рабочие характеристики АЦМК 4032-160 (2900 об./мин.)	31
2.1.16 Рабочие характеристики АЦМК 4032-200 (2900 об./мин.)	32
2.1.17 Рабочие характеристики АЦМК 4032-250 (2900 об./мин.)	33
2.1.18 Рабочие характеристики АЦМК 4040-125 (2900 об./мин.)	34
2.1.19 Рабочие характеристики АЦМК 4040-160 (2900 об./мин.)	35
2.1.20 Рабочие характеристики АЦМК 4040-200 (2900 об./мин.)	36
2.1.21 Рабочие характеристики АЦМК 4040-250 (2900 об./мин.)	37
2.1.22 Рабочие характеристики АЦМК 4050-125 (2900 об./мин.)	38
2.1.23 Рабочие характеристики АЦМК 4050-160 (2900 об./мин.)	39
2.1.24 Рабочие характеристики АЦМК 4050-200 (2900 об./мин.)	40
2.1.25 Рабочие характеристики АЦМК 4050-250 (2900 об./мин.)	41
2.1.26 Рабочие характеристики АЦМК 4050-315 (2900 об./мин.)	42
2.1.27 Рабочие характеристики АЦМК 4065-125 (2900 об./мин.)	43
2.1.28 Рабочие характеристики АЦМК 4065-160 (2900 об./мин.)	44
2.1.29 Рабочие характеристики АЦМК 4065-200 (2900 об./мин.)	45
2.1.30 Рабочие характеристики АЦМК 4065-250 (2900 об./мин.)	46
2.1.31 Рабочие характеристики АЦМК 4065-315 (2900 об./мин.)	47
2.1.32 Рабочие характеристики АЦМК 4080-160 (2900 об./мин.)	48
2.1.33 Рабочие характеристики АЦМК 4080-200 (2900 об./мин.)	49
2.1.34 Рабочие характеристики АЦМК 4080-250 (2900 об./мин.)	50
2.1.35 Рабочие характеристики АЦМК 4080-315 (2950 об./мин.)	51
2.1.36 Рабочие характеристики АЦМК 4100-160 (2950 об./мин.)	52
2.1.37 Рабочие характеристики АЦМК 4100-200 (2950 об./мин.)	53
2.1.38 Рабочие характеристики АЦМК 4100-250 (2950 об./мин.)	54
2.1.39 Рабочие характеристики АЦМК 4125-200 (2950 об./мин.)	55
2.1.40 Рабочие характеристики АЦМК 4032-125 (1450 об./мин.)	56
2.1.41 Рабочие характеристики АЦМК 4032-160 (1450 об./мин.)	57
2.1.42 Рабочие характеристики АЦМК 4032-200 (1450 об./мин.)	58
2.1.43 Рабочие характеристики АЦМК 4032-250 (1450 об./мин.)	59
2.1.44 Рабочие характеристики АЦМК 4040-125 (1450 об./мин.)	60

2.1.45 Рабочие характеристики АЦМК 4040-160 (1450 об./мин.)	61
2.1.46 Рабочие характеристики АЦМК 4040-200 (1450 об./мин.)	62
2.1.47 Рабочие характеристики АЦМК 4040-250 (1450 об./мин.)	63
2.1.48 Рабочие характеристики АЦМК 4050-125 (1450 об./мин.)	64
2.1.49 Рабочие характеристики АЦМК 4050-160 (1450 об./мин.)	65
2.1.50 Рабочие характеристики АЦМК 4050-200 (1450 об./мин.)	66
2.1.51 Рабочие характеристики АЦМК 4050-250 (1450 об./мин.)	67
2.1.52 Рабочие характеристики АЦМК 4050-315 (1450 об./мин.)	68
2.1.53 Рабочие характеристики АЦМК 4065-125 (1450 об./мин.)	69
2.1.54 Рабочие характеристики АЦМК 4065-160 (1450 об./мин.)	70
2.1.55 Рабочие характеристики АЦМК 4065-200 (1450 об./мин.)	71
2.1.56 Рабочие характеристики АЦМК 4065-250 (1450 об./мин.)	72
2.1.57 Рабочие характеристики АЦМК 4065-315 (1450 об./мин.)	73
2.1.58 Рабочие характеристики АЦМК 4080-160 (1450 об./мин.)	74
2.1.59 Рабочие характеристики АЦМК 4080-200 (1450 об./мин.)	75
2.1.60 Рабочие характеристики АЦМК 4080-250 (1450 об./мин.)	76
2.1.61 Рабочие характеристики АЦМК 4080-315 (1450 об./мин.)	77
2.1.62 Рабочие характеристики АЦМК 4080-400 (1450 об./мин.)	78
2.1.63 Рабочие характеристики АЦМК 4100-160 (1450 об./мин.)	79
2.1.64 Рабочие характеристики АЦМК 4100-200 (1450 об./мин.)	80
2.1.65 Рабочие характеристики АЦМК 4100-250 (1450 об./мин.)	81
2.1.66 Рабочие характеристики АЦМК 4100-315 (1450 об./мин.)	82
2.1.67 Рабочие характеристики АЦМК 4100-400 (1450 об./мин.)	83
2.1.68 Рабочие характеристики АЦМК 4125-200 (1450 об./мин.)	84
2.1.69 Рабочие характеристики АЦМК 4125-250 (1450 об./мин.)	85
2.1.70 Рабочие характеристики АЦМК 4125-315 (1450 об./мин.)	86
2.1.71 Рабочие характеристики АЦМК 4125-400 (1450 об./мин.)	87
2.1.72 Рабочие характеристики АЦМК 4150-200 (1450 об./мин.)	88
2.1.73 Рабочие характеристики АЦМК 4150-250 (1450 об./мин.)	89
2.1.74 Рабочие характеристики АЦМК 4150-315 (1450 об./мин.)	90
2.1.75 Рабочие характеристики АЦМК 4150-400 (1450 об./мин.)	91
2.1.76 Рабочие характеристики АЦМК 4200-250 (1450 об./мин.)	92
2.1.77 Рабочие характеристики АЦМК 4200-315 (1450 об./мин.)	93
2.1.78 Рабочие характеристики АЦМК 4250-315 (1450 об./мин.)	94
2.1.79 АЦМК-Д 4032, 4040, 4050 Габариты и вес 2- полюсных моделей	96
2.1.80 АЦМК-Д 4065, 4080 Габариты и вес 2- полюсных моделей	98
2.1.81 АЦМК-Д 4032, 4040, 4050 Габариты и вес 4- полюсных моделей	100
2.1.82 АЦМК-Д 4065, 4080 Габариты и вес 4- полюсных моделей	102
2.1.83 АЦМК-С 4032, 4040, 4050 Габариты и вес 2- полюсных моделей	104
2.1.84 АЦМК-С 4065, 4080 Габариты и вес 2- полюсных моделей	106
2.1.85 АЦМК-С 4100, 4125 Габариты и вес 2- полюсных моделей	108
2.1.86 АЦМК-С 4032, 4040, 4050 Габариты и вес 4- полюсных моделей	110
2.1.87 АЦМК-С 4065, 4080 Габариты и вес 4- полюсных моделей	112
2.1.88 АЦМК-С 4100, 4125, 4150, 4200, 4250 Габариты и вес 4- полюсных моделей	114
2.1.89 Принадлежности	116
2.2 Монтаж насосов АЦМК 4000	116
2.3 Опросный лист для подбора марки насоса	117

1. Рекомендации по подбору насосов

Марка агрегата

Марка агрегата должна определяться на основе:

- расхода и давления в точке подключения водоразборной арматуры;
- падения давления в результате перепада высот;
- учета потерь на трение в трубопроводе; может возникнуть необходимость в расчётном определении падения давления в трубах большой протяжённости, в коленах, клапанах и т.п.;
- максимального КПД в расчётной рабочей точке;
- кавитационного расчета.

Графики рабочих характеристик

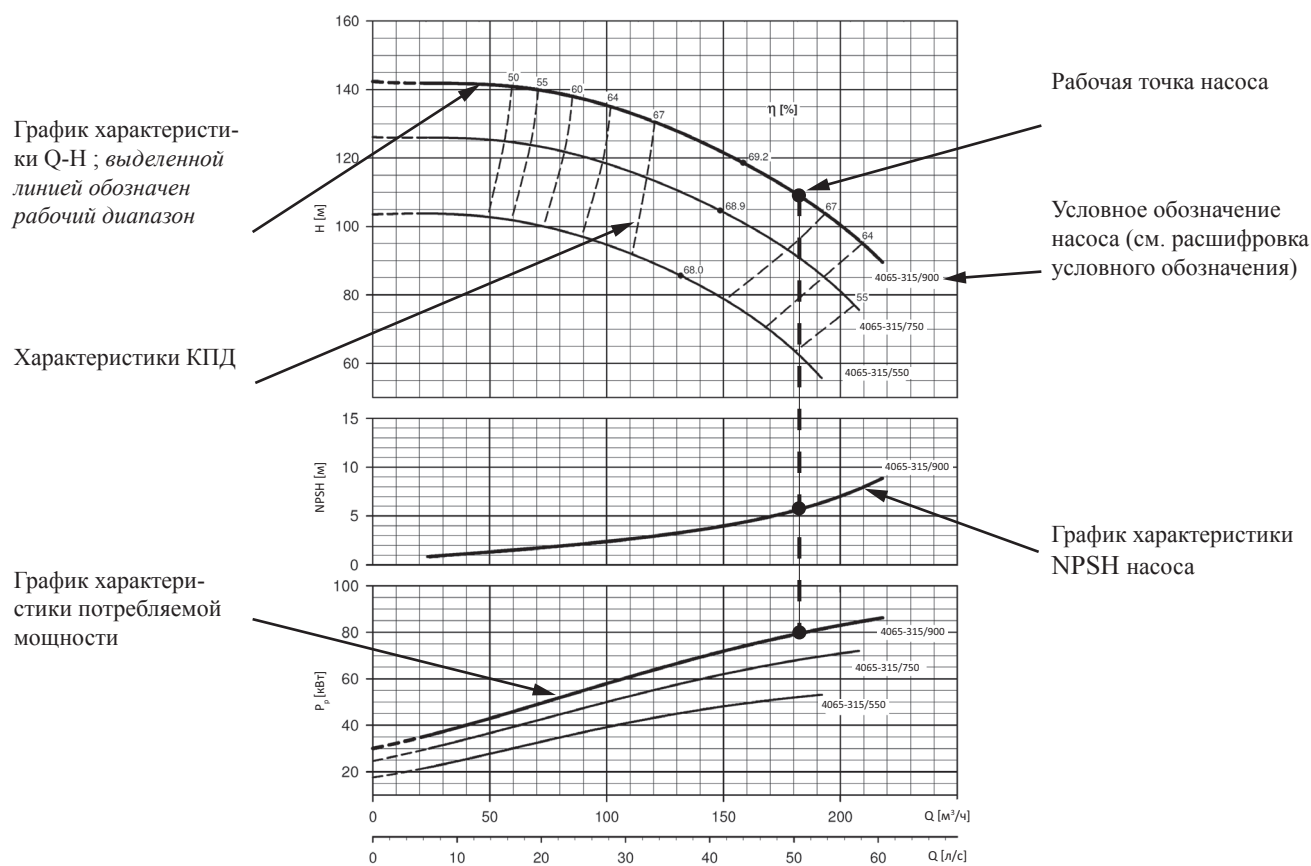

Для приведённых выше характеристик действительны следующие указания:

1. Для снятия характеристик применялась вода при температуре $20\text{ }^{\circ}\text{C}$, не содержащая пузырьков воздуха;
2. Графики характеристик действительны при кинематической вязкости $\nu=1\text{ мм}^2/\text{с}$ (1сСт).

КПД

Если предполагается эксплуатация агрегата при постоянной подаче, то следует выбирать такой агрегат, у которого КПД в рабочей точке расположен близко к максимальному. В случае эксплуатации с регулированием характеристик или в условиях переменного водопотребления, необходимо выбирать такой агрегат, у которого наивысший КПД достигается в пределах рабочего диапазона, в котором агрегат эксплуатируется большую часть своего рабочего времени.

Кавитационный расчет

Расчёт на возможность возникновения кавитации в насосах рекомендуется производить в тех случаях, когда:

- перекачивается жидкость с высокой температурой;
- расход заметно превышает номинальное значение;
- водозабор происходит с глубины;
- водозабор осуществляется через всасывающий трубопровод большой протяжённости;
- плохие условия всасывания.

Во избежание возникновения кавитации необходимо обеспечить условия, при которых на входе насоса будет создаваться определённое давление при максимально возможном потреблении. Для определения условий кавитации используется параметр NPSH (аналог понятия «кавитационный запас»), представляющий собой зависимость минимального абсолютного давления, при котором в насосе не возникает кавитации. NPSH может быть представлен в двух понятиях: NPSH_r – значение NPSH, требуемое насосу, NPSH_a – значение NPSH, обеспечиваемое системой. Необходимо провести следующий расчет:

1. Определить значение NPSH_a, обеспечиваемое гидравлической системой на входе насоса:

$$NPSH_a = H_b - H_f - H_v - H_s - h, \text{ где}$$

H_b – атмосферное давление со стороны насоса; это максимальная теоретическая высота всасывания (см. таблицу 1);

H_f – потери давления на трение во всасывающем трубопроводе при расчетной подаче (учитываются также потери в переходах, запорной арматуре, обратном клапане);

H_v – давление насыщенных паров перекачиваемой жидкости при определенной температуре (см. таблицу 2);

H_s – запас надежности. Экспериментальная величина, равная 0,5 - 1 м, а для жидкостей, содержащих газ, – до 2 м;

h – высота всасывания (при уровне жидкости ниже входного патрубка насоса) или подпор (при уровне жидкости выше входного патрубка насоса; используется в формуле со знаком «минус»).

Атмосферное давление в зависимости от высоты над уровнем моря

Таблица 1.

H, м	-600	0	100	200	300	400	500	600	700	800	900	1000	1200	2000
H _b , м	11,3	10,3	10,2	10,1	10	9,8	9,7	9,6	9,5	9,4	9,3	9,2	9,0	8,4

Давление насыщенных паров при различных температурах

Таблица 2.

T °C	5	10	20	30	40	50	60	70	80	90	100	110	120	130
H _v , м	0,09	0,12	0,24	0,43	0,75	1,25	2,02	3,17	4,82	7,14	10,3	14,63	20,3	27,6

2. Определить значение NPSH_r по графику NPSH насоса при расчетной подаче.

3. Сравнить значение NPSH_a с NPSH_r, при этом:

- если NPSH_a > NPSH_r, то кавитации удастся избежать;

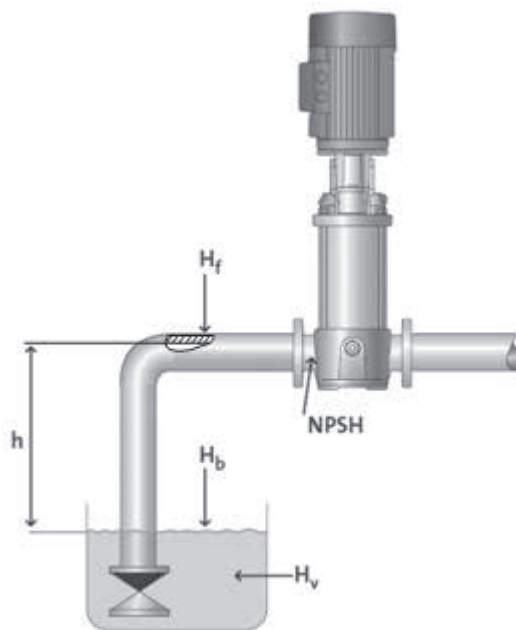

- если $NPSH_a < NPSH_r$, то кавитация возможна.

Максимальный подпор

Суммарное значение подпора и напора при нулевой подаче не должны превышать максимально допустимого давления в корпусе насоса. Максимально допустимое давление смотри в технических характеристиках агрегатов.

Дополнительные возможности

Поставляемые фирмой «Линас» электронасосы могут быть укомплектованы:

1. Преобразователем частоты;
2. Устройством «Гидрорар»;
3. Устройством плавного пуска;
4. Устройством тепловой защиты двигателя и контроля «сухого хода» насоса PTCcontrol 1PS или PTCcontrol 3PS.

Примечание. Информация по дополнительным возможностям см. каталог «Станции управления и электротехнические устройства».

Гарантийные обязательства

Гарантийный срок эксплуатации всех электронасосов, поставляемых ООО ПКФ «Линас», – 24 месяца с момента ввода в эксплуатацию, но не более 27 месяцев с момента продажи.

Гарантийный срок эксплуатации электронасосов увеличен до 36 месяцев для насосов, приобретенных в комплекте с устройствами плавного пуска (УПП) или преобразователями частоты (ПЧ).

2. Насосы АЦМК 4000

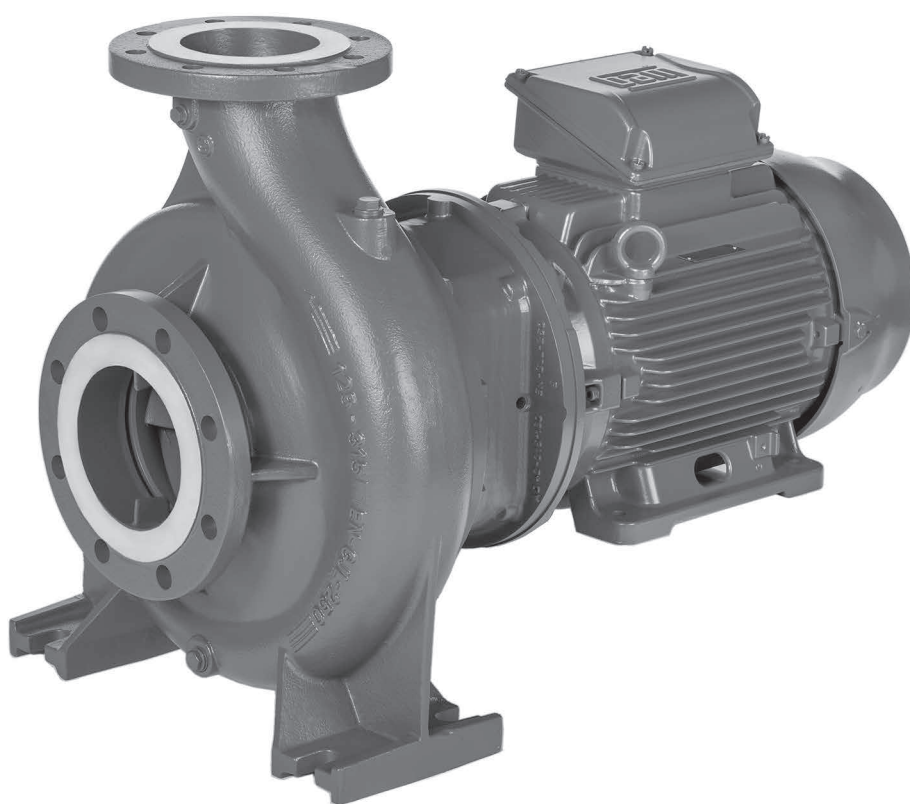

2.1 Агрегаты центробежные консольно-моноблочные АЦМК серии 4000

2.1.1 Общие сведения

Технические характеристики

- Максимальная подача - до 640 м³/ч для 2-х полюсного модельного ряда; до 1200 м³/ч для 4-х полюсного модельного ряда.
- Максимальный напор - до 160 м для 2-х полюсного модельного ряда; до 100 м для 4-х полюсного модельного ряда.
- Температура перекачиваемой жидкости:
 - стандартная версия (с торцовым уплотнением BQ1EGG-WA и уплотнительным кольцом EPDM) - от -25 до +120 °С;
 - версии по запросу (в зависимости от торцового уплотнения и прокладки) от -20 или -25 до +120 или +140 °С.
- Максимальное рабочее давление:
 - стандартная версия (с торцовым уплотнением BQ1EGG-WA) - 16 бар при 90°С и 10 бар при 120°С;
 - версии по запросу (с другими торцовыми уплотнениями) - 16 бар при 120° С и 14,9 бар при 140° С.

Назначение

- Перекачивание воды и чистых, химически неагрессивных жидкостей, сходных с водой по вязкости и плотности.

Область применения

Насосы АЦМК подходят для многих применений, требующих надежности и эффективности при низком энергопотреблении. Они могут использоваться в инженерных системах для следующих целей:

- Системы охлаждения и кондиционирования.
- Отопление, вентиляция, кондиционирование
 - Перекачка жидкости в системах отопления.
 - Перекачка жидкости в системах кондиционирования воздуха.
 - Перекачка жидкости в вентиляционных системах.
- Водоснабжение
 - Водоснабжение в коммерческих зданиях.
 - Оросительные системы.
 - Подача воды в теплицах.
- Пожаротушение.

Конструкция

Насосные агрегаты АЦМК серии 4000 представляют собой центробежные горизонтальные консольно-моноблочные одноступенчатые насосы с горизонтальными всасывающими и вертикальными напорными патрубками. Агрегаты АЦМК серии 4000 поставляются в двух конструктивных модификациях: АЦМК-С, АЦМК-Д.

АЦМК-С – моноблочная конструкция, в которой насосная часть соединена с двигателем при помощи адаптера (фонаря) и жесткой муфты (удлинителя), установленной на свободном конце вала стандартного электродвигателя. Электродвигатели, используемые в конструкции агрегата – импортные, ведущих мировых производителей (серий PLM, SM, Weg и др.).

АЦМК-Д - моноблочная конструкция с установкой рабочего колеса на удлиненном валу двигателя. Крепление корпуса насоса к корпусу электродвигателя - через адаптер (фонарь). Электродвигатели, используемые в конструкции агрегата – импортные, ведущих мировых производителей (серий PLM, SM, Weg и др.).

Агрегаты АЦМК-С, АЦМК-Д могут поставляться в исполнениях из различных материалов: с чугунными корпусом и колесом (стандартное исполнение), с различными сочетаниями материалов корпуса и рабочего колеса (чугун, нержавеющая сталь, бронза, дуплексная сталь).

Внимание!

- Агрегаты по умолчанию поставляются с корпусом и рабочим колесом, изготовленными из чугуна; поставка агрегатов с корпусами и рабочими колесами из других материалов оговаривается при заказе.
- Агрегат по умолчанию поставляется в исполнении с торцевым уплотнением BQ1EGG-WA и уплотнительным кольцом EPDM; поставка с другими типами торцевых уплотнений и уплотнительных колец оговаривается при заказе (см. таблицу «Тип и код уплотнения»).
- Агрегаты соответствуют климатическому исполнению и категориям размещения УХЛ 4, УХЛ 4.1, УХЛ 4.2 по ГОСТ 15150. Возможно изготовление агрегатов других исполнений по ГОСТ 15150 по согласованию с заказчиком

2.1.2 Расшифровка условного обозначения

	АЦМК	- Д	4	050	- 250	/ 22	А	/ 4	- Ч	Н	- А	НВ 4.022
Тип насосного агрегата												
Конструктивная модификация: [С] – стандартная; [Д] – длинный вал												
Обозначение серии												
Номинальный диаметр напорного патрубка (мм)												
Номинальный диаметр рабочего колеса (мм)												
Номинальная мощность электродвигателя (кВт x 10)												
Подрезка рабочего колеса: [А или В] – рабочее колесо меньшего диаметра с запасом мощности; [х] нет символа – стандартное рабочее колесо												
Число полюсов электродвигателя: [2] – 2 полюса; [4] – 4 полюса												
Материал корпуса насоса: [Ч] – чугун; [Кч] – ковкий чугун; [Н] – нержавеющая сталь; [Дс] – дуплексная сталь												
Материал рабочего колеса: [Ч] – чугун; [Н] – нержавеющая сталь сварка; [Б] – бронза; [Нл] – нержавеющая сталь литьё; [Дс] – дуплексная сталь												
Код торцового уплотнения: [без кода] – стандартное; [А],[Б],[В],[Г],[Д] – другие типы торцовых уплотнений (см. табл. «Тип и код уплотнения»)												
Марка преобразователя частоты или устройства плавного пуска (без кода – не комплектуется)												

2.1.3 АЦМК 4000. Перечень 2-полюсных моделей

Размер	кВт	Версия	
		АЦМК-Д	АЦМК-С
4032-125/11	1,1	●	●
4032-125/15	1,5	●	●
4032-125/22	2,2	●	●
4032-125/30	3	●	●
4032-160/22	2,2	●	●
4032-160/30	3	●	●
4032-160/40	4	●	●
4032-160/55	5,5	●	●
4032-200/30	3	●	●
4032-200/40	4	●	●
4032-200/55	5,5	●	●
4032-200/75	7,5	●	●
4032-250/75	7,5	●	●
4032-250/92	9,2	●	-
4032-250/110А	11	-	●
4032-250/110	11	●	●
4032-250/150	15	●	●
4040-125/15	1,5	●	●
4040-125/22	2,2	●	●
4040-125/30	3	●	●
4040-125/40	4	●	●
4040-160/30	3	●	●
4040-160/40	4	●	●
4040-160/55	5,5	●	●
4040-160/75	7,5	●	●
4040-200/55	5,5	●	●
4040-200/75	7,5	●	●
4040-200/92	9,2	●	-
4040-200/110А	11	-	●
4040-200/110	11	●	●
4040-250/92	9,2	●	-
4040-250/110А	11	-	●
4040-250/110	11	●	●
4040-250/150	15	●	●
4040-250/185	18,5	●	●
4040-250/220	22	●	●
4050-125/30	3	●	●
4050-125/40	4	●	●
4050-125/55	5,5	●	●
4050-125/75	7,5	●	●
4050-160/55	5,5	●	●
4050-160/75	7,5	●	●
4050-160/92	9,2	●	-
4050-160/110А	11	-	●
4050-160/110	11	●	●
4050-200/92	9,2	●	-
4050-200/110А	11	-	●
4050-200/110	11	●	●
4050-200/150	15	●	●
4050-200/185	18,5	●	●
4050-250/150	15	●	●
4050-250/185	18,5	●	●
4050-250/220	22	●	●
4050-250/300	30	-	●

Размер	кВт	Версия	
		АЦМК-Д	АЦМК-С
4050-315/370	37	-	●
4050-315/450	45	-	●
4050-315/550	55	-	●
4050-315/750	75	-	●
4065-125/40	4	●	●
4065-125/55	5,5	●	●
4065-125/75	7,5	●	●
4065-125/92	9,2	●	-
4065-125/110А	11	-	●
4065-125/110	11	●	●
4065-160/75	7,5	●	●
4065-160/92	9,2	●	-
4065-160/110А	11	-	●
4065-160/110	11	●	●
4065-160/150	15	●	●
4065-160/185	18,5	●	●
4065-200/110	11	●	●
4065-200/150	15	●	●
4065-200/185	18,5	●	●
4065-200/220	22	●	●
4065-200/300	30	-	●
4065-250/220	22	-	●
4065-250/300	30	-	●
4065-250/370	37	-	●
4065-250/450	45	-	●
4065-250/550	55	-	●
4065-315/550	55	-	●
4065-315/750	75	-	●
4065-315/900	90	-	●
4080-160/110	11	●	●
4080-160/150	15	●	●
4080-160/185	18,5	●	●
4080-160/220	22	●	●
4080-200/220	22	-	●
4080-200/300	30	-	●
4080-200/370	37	-	●
4080-200/450	45	-	●
4080-250/370	37	-	●
4080-250/450	45	-	●
4080-250/550	55	-	●
4080-250/750	75	-	●
4080-315/900	90	-	●
4100-160/150	15	-	●
4100-160/185	18,5	-	●
4100-160/220	22	-	●
4100-160/300	30	-	●
4100-200/300	30	-	●
4100-200/370	37	-	●
4100-200/450	45	-	●
4100-200/550	55	-	●
4100-250/750	75	-	●
4100-250/900	90	-	●
4125-200/450	45	-	●
4125-200/550	55	-	●
4125-200/750	75	-	●
4125-200/900	90	-	●

● = Доступен

2.1.4 АЦМК 4000. Перечень 4-полюсных моделей

Размер	кВт	Версия	
		АЦМК-Д	АЦМК-С
4032-125/02B	0,25	●	-
4032-125/02A	0,25	●	-
4032-125/02	0,25	●	-
4032-125/03	0,37	●	-
4032-160/02	0,25	●	-
4032-160/03	0,37	●	-
4032-160/05A	0,55	●	●
4032-160/05	0,55	●	●
4032-200/05A	0,55	●	●
4032-200/05	0,55	●	●
4032-200/07	0,75	●	●
4032-200/11	1,1	●	●
4032-250/11A	1,1	-	●
4032-250/15B	1,5	●	-
4032-250/11	1,1	-	●
4032-250/15A	1,5	●	-
4032-250/15	1,5	●	●
4032-250/22	2,2	●	●
4040-125/02A	0,25	●	-
4040-125/02	0,25	●	-
4040-125/03	0,37	●	-
4040-125/05	0,55	●	●
4040-160/03	0,37	●	-
4040-160/05	0,55	●	●
4040-160/07	0,75	●	●
4040-160/11	1,1	●	●
4040-200/07	0,75	●	●
4040-200/11	1,1	●	●
4040-200/15A	1,5	●	●
4040-200/15	1,5	●	●
4040-250/11	1,1	-	●
4040-250/15A	1,5	●	-
4040-250/15	1,5	●	●
4040-250/22A	2,2	●	●
4040-250/22	2,2	●	●
4040-250/30	3,0	●	●
4050-125/03	0,37	●	-
4050-125/05	0,55	●	●
4050-125/07	0,75	●	●
4050-125/11	1,1	●	●
4050-160/07	0,75	●	●
4050-160/11A	1,1	●	●
4050-160/11	1,1	●	●
4050-160/15	1,5	●	●
4050-200/11	1,1	-	●
4050-200/15A	1,5	●	-
4050-200/15	1,5	●	●
4050-200/22A	2,2	●	●
4050-200/22	2,2	●	●
4050-250/22A	2,2	●	●
4050-250/22	2,2	●	●
4050-250/30	3	●	●
4050-250/40	4	●	●

Размер	кВт	Версия	
		АЦМК-Д	АЦМК-С
4050-315/40	4,0	-	●
4050-315/55	5,5	-	●
4050-315/75	7,5	-	●
4050-315/110	11	-	●
4065-125/05	0,55	●	●
4065-125/07	0,75	●	●
4065-125/11	1,1	●	●
4065-125/15	1,5	●	●
4065-160/11A	1,1	-	●
4065-160/15B	1,5	●	-
4065-160/11	1,1	-	●
4065-160/15A	1,5	●	-
4065-160/15	1,5	●	●
4065-160/22A	2,2	●	●
4065-160/22	2,2	●	●
4065-200/15	1,5	●	●
4065-200/22A	2,2	●	●
4065-200/22	2,2	●	●
4065-200/30	3,0	●	●
4065-200/40	4,0	●	●
4065-250/30	3,0	-	●
4065-250/40	4,0	-	●
4065-250/55A	5,5	-	●
4065-250/55	5,5	-	●
4065-250/75	7,5	-	●
4065-315/55	5,5	-	●
4065-315/75	7,5	-	●
4065-315/110	11	-	●
4065-315/150	15	-	●
4080-160/15	1,5	●	●
4080-160/22A	2,2	●	●
4080-160/22	2,2	●	●
4080-160/30	3	●	●
4080-200/30	3	-	●
4080-200/40	4	-	●
4080-200/55A	5,5	-	●
4080-200/55	5,5	-	●
4080-250/55A	5,5	-	●
4080-250/55	5,5	-	●
4080-250/75	7,5	-	●
4080-250/110	11	-	●
4080-315/110A	11	-	●
4080-315/110	11	-	●
4080-315/150	15	-	●
4080-315/185	18,5	-	●
4080-315/220	22	-	●
4080-400/185	18,5	-	●
4080-400/220	22	-	●
4080-400/300	30	-	●
4080-400/370	37	-	●
4100-160/22A	2,2	-	●
4100-160/22	2,2	-	●
4100-160/30	3	-	●
4100-160/40	4	-	●

● = Доступен

Размер	кВт	Версия	
		АЦМК-Д	АЦМК-С
4100-200/40	4	-	●
4100-200/55	5,5	-	●
4100-200/75	7,5	-	●
4100-250/75	7,5	-	●
4100-250/110	11	-	●
4100-315/110	11	-	●
4100-315/150	15	-	●
4100-315/185	18,5	-	●
4100-315/220	22	-	●
4100-315/300	30	-	●
4100-400/300	30	-	●
4100-400/370	37	-	●
4100-400/450	45	-	●
4125-200/55	5,5	-	●
4125-200/75	7,5	-	●
4125-200/110	11	-	●
4125-250/110	11	-	●
4125-250/150	15	-	●
4125-315/185	18,5	-	●
4125-315/220	22	-	●
4125-315/300	30	-	●
4125-315/370	37	-	●
4125-400/370	37	-	●
4125-400/450	45	-	●
4125-400/550	55	-	●
4125-400/750	75	-	●

Размер	кВт	Версия	
		АЦМК-Д	АЦМК-С
4150-200/110А	11	-	●
4150-200/110	11	-	●
4150-200/150А	15	-	●
4150-200/150	15	-	●
4150-250/150	15	-	●
4150-250/185	18,5	-	●
4150-250/220	22	-	●
4150-250/300	30	-	●
4150-315/300	30	-	●
4150-315/370	37	-	●
4150-315/450	45	-	●
4150-400/450	45	-	●
4150-400/550	55	-	●
4150-400/750	75	-	●
4150-400/900	90	-	●
4200-250/185	18,5	-	●
4200-250/220	22	-	●
4200-250/300А	30	-	●
4200-250/300	30	-	●
4200-315/370	37	-	●
4200-315/450	45	-	●
4200-315/550	55	-	●
4200-315/750	75	-	●
4250-315/370	37	-	●
4250-315/450	45	-	●
4250-315/550	55	-	●
4250-315/750	75	-	●

● = Доступен

2.1.5 Чертеж насоса АЦМК-Д и основные компоненты

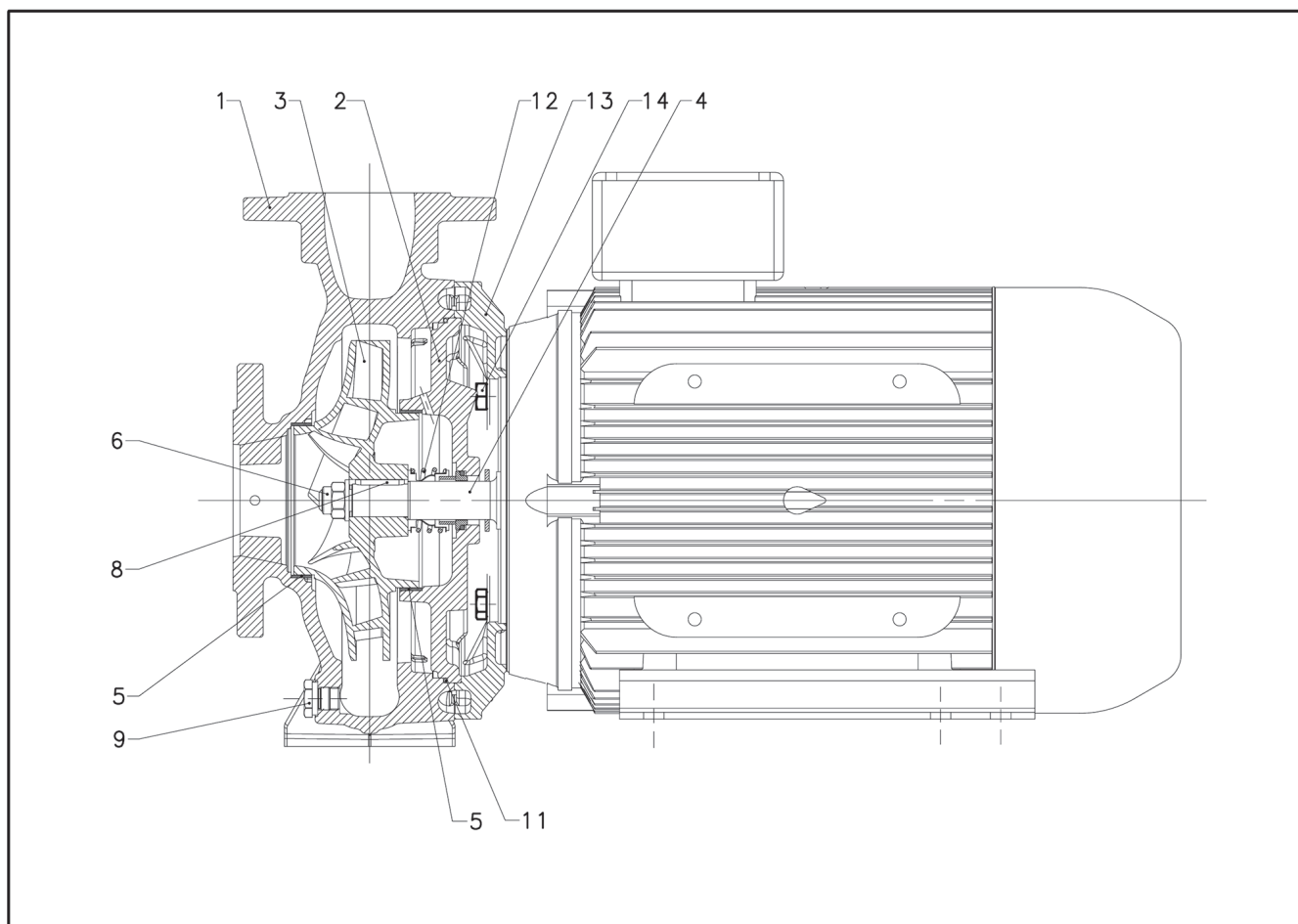

№	Деталь	Материал	Ссылки на стандарты	
			Европа	США
1	Корпус насоса	Чугун	EN 1561 - GJL-250 (JL 1040)	ASTM Класс 35
2	Диск торцевого уплотнения	Чугун	EN 1561 - GJL-250 (JL 1040)	ASTM Класс 35
3	Рабочее колесо (32,40,50)	Нержавеющая сталь	EN 10088-1-X2CrNiMo17-12-2 (1.4404)	AISI 316L
	Рабочее колесо (65,80)	Чугун	EN 1561 - GJL-200 (JL 1030)	ASTM Класс 30
	Рабочее колесо (65,80)	Бронза	EN 1982- CuSn10-C (CC480K)	UNS C90700
4	Свободный конец вала	Нержавеющая сталь	EN 10088-1-X2CrNiMo17-12-2 (1.4404)	AISI 316L
5	Износное кольцо	Нержавеющая сталь	EN 10088-X5CrNi18-10 (1.4301)	AISI 304
6	Гайка и шайба фиксации рабочего колеса	Нержавеющая сталь	EN 10088-1-X5CrNiMo17-12-2 (1.4401)	AISI 316
8	Шпонка	Нержавеющая сталь	EN 10088-1-X2CrNiMo17-12-2 (1.4404)	AISI 316L
9	Заливная и сливная пробки	Никелированная латунь	EN 10088-3-X8CrNi18-9 (1.4305)	-
11	Уплотнительное кольцо	EPDM (стандартная версия)		
12	Торцовое уплотнение	Графит/ Карбид кремния/ EPDM (стандартная версия)		
13	Адаптер двигателя*	Алюминий	EN 1706-AC-AISI11Cu2 (Fe) (AC46100)	-
	Адаптер двигателя	Чугун	EN 1561 - GJL-250 (JL 1040)	ASTM Класс 35
14	Крепеж корпуса насоса	Оцинкованная сталь		

* 2/4 полюса: 4032/4040/4050-125, 4032/4040-160

2.1.6 Чертеж насоса АЦМК-С и основные компоненты вар.1

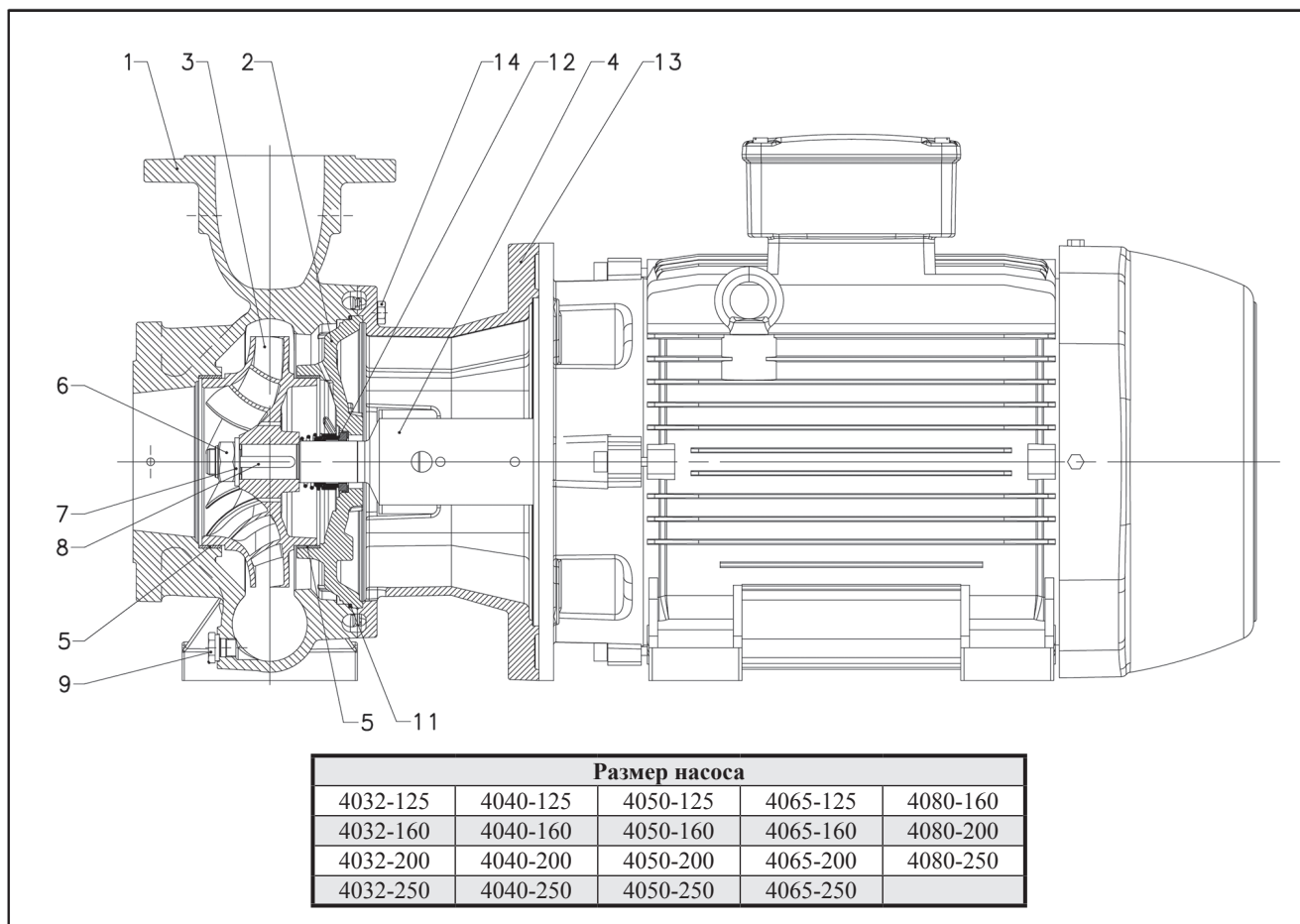

№	Деталь	Материал	Ссылки на стандарты	
			Европа	США
1	Корпус насоса	Чугун	EN 1561 - GJL-250 (JL 1040)	ASTM Класс 35
2	Диск торцевого уплотнения	Чугун	EN 1561 - GJL-250 (JL 1040)	ASTM Класс 35
3	Рабочее колесо (4032,4040,4050)	Нержавеющая сталь	EN 10088-1-X2CrNiMo17-12-2 (1.4404)	AISI 316L
	Рабочее колесо (4065,4080)	Чугун	EN 1561 - GJL-200 (JL 1030)	ASTM Класс 30
	Рабочее колесо (4065,4080)	Бронза	EN 1982- CuSn10-C (CC480K)	UNS C90700
4	Удлинение вала	Нержавеющая сталь	EN 10088-1-X2CrNiMo17-12-2 (1.4404)	AISI 316L
	Удлинение вала (4065-250, 4080-200, 4080-250)	Нержавеющая сталь	EN 10088 - X17CrNi16-2 (1.4057)	AISI 431
5	Износное кольцо	Нержавеющая сталь	EN 10088-X5CrNi18-10 (1.4301)	AISI 304
6	Стопорная гайка и шайба рабочего колеса	Нержавеющая сталь	EN 10088-1-X5CrNiMo17-12-2 (1.4401)	AISI 316
8	Шпонка	Нержавеющая сталь	EN 10088-1-X2CrNiMo17-12-2 (1.4404)	AISI 316L
9	Заливная и сливная пробки	Никелированная латунь	EN 12164-CuZn39Pb (CW614N)	
11	Уплотнительное кольцо	EPDM (стандартная версия)		
12	Торцовое уплотнение	Графит/ Карбид кремния/ EPDM (стандартная версия)		
13	Адаптер*	Алюминий	EN 1706-AC-AISi11Cu2 (Fe) (AC46100)	-
	Адаптер	Чугун	EN 1561 - GJL-250 (JL 1040)	ASTM Класс 35
	Адаптер двигателя	Чугун	EN 1561 - GJL-250 (JL 1040)	ASTM Класс 35
14	Крепеж корпуса насоса	Оцинкованная сталь		

* 2/4 полюса: 4032/4040/4050-125, 4032/4040-160

2.1.7 Чертеж насоса АЦМК-С и основные компоненты вар.2

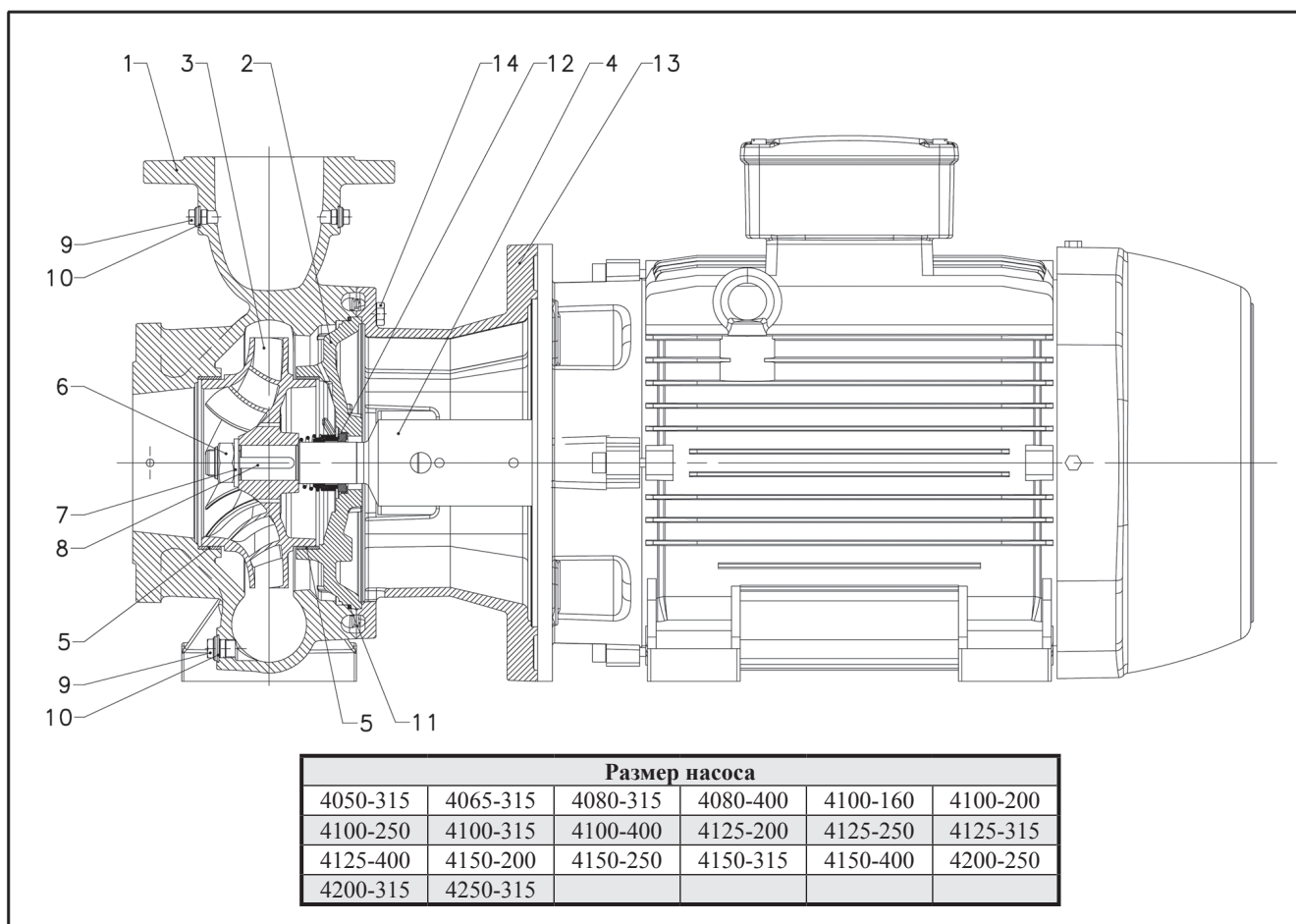

№	Деталь	Материал	Ссылки на стандарты	
			Европа	США
1	Корпус насоса	Чугун	EN 1561 - GJL-250 (JL 1040)	ASTM Класс 35
	Корпус насоса (4200-250, 4200-315, 4250/315)	Ковкий чугун	EN 1563- EN-GJS400-15 (EN-JS1030)	ASTM A536 40-60-18
2	Диск торцевого уплотнения	Чугун	EN 1561 - GJL-250 (JL 1040)	ASTM Класс 35
	Диск торцевого уплотнения (4200-250, 4200-315, 4250/315)	Ковкий чугун	EN 1563- EN-GJS400-15 (EN-JS1030)	ASTM A536 40-60-18
3	Рабочее колесо	Чугун	EN 1561 - GJL-200 (JL 1030)	ASTM Класс 30
	Рабочее колесо	Бронза	EN 1982- CuSn10-C (CC480K)	UNS C90700
4	Удлинение вала	Нержавеющая сталь	EN 10088-X17CrNi16-2 (1.4057)	AISI 431
5	Износное кольцо	Нержавеющая сталь	EN 10088-X5CrNi18-10 (1.4301)	AISI 304
6	Гайка рабочего колеса	Нержавеющая сталь	A4 (~ 1.4401)	
7	Шайба рабочего колеса	Нержавеющая сталь	A4 (~ 1.4401)	
8	Шпонка	Нержавеющая сталь	EN 10088-1-X6CrNiMo17-12-2 (1.4571)	AISI 316Ti
9	Пробка	Нержавеющая сталь	EN 10088-1-X6CrNiMo17-12-2 (1.4571)	AISI 316Ti
10	Прокладка	Синтетическое волокно AFM 34		
11	Уплотнительное кольцо	EPDM (стандартная версия)		
12	Торцовое уплотнение	Графит/ Карбид кремния/ EPDM (стандартная версия)		
13	Адаптер двигателя	Чугун	EN 1561 - GJL-250 (JL 1040)	ASTM Класс 35
14	Крепеж корпуса насоса	Сталь		

2.1.8 Торцовые уплотнения АЦМК 4000

Монтажные размеры торцовых уплотнений согласно стандартам EN 12756 и ISO 3069

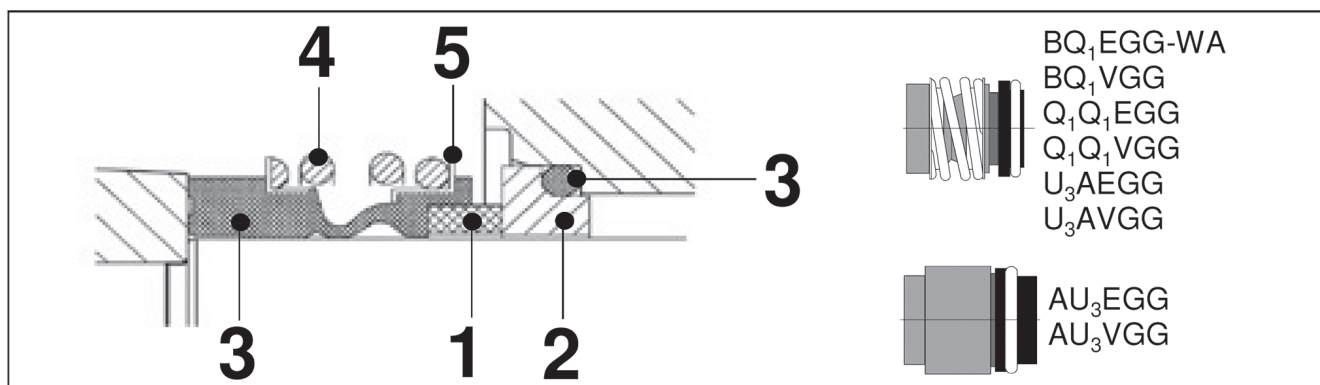

Список материалов

Позиция 1-2	Позиция 3	Позиция 4-5
В: Графит с пропиткой смолой	Е: EPDM	Г: AISI 316
А: Графит с пропиткой сурьмой	В: FKM (FPM)	
Q₁: Карбид кремния		
U₃: Карбид вольфрама		

Тип и код уплотнения

Код уплотнения	Тип	Позиция					Давление (бар)	Температура (°C)
		1 Вращающаяся часть	2 Неподвижная часть	3 Эластомеры	4 Пружины	5 Другие компоненты		
Стандартное торцовое уплотнение								
-	BQ ₁ EGG-WA	В	Q ₁	Е	Г	Г	16/10	-25 ... +90/+120
Другие типы торцовых уплотнений								
А	BQ ₁ VGG	В	Q ₁	Е	Г	Г	16	-20 ... +120 *)
Б	Q ₁ Q ₁ EGG	Q ₁	Q ₁	Е	Г	Г	16	-25 ... +120
В	Q ₁ Q ₁ VGG	Q ₁	Q ₁	В	Г	Г	16	-20 ... +120 *)
Г	U ₃ AEGG	U ₃	А	Е	Г	Г	16	-25 ... +140
	AU ₃ EGG (Ø>38)	А	U ₃	Е	Г	Г	16	-25 ... +140
Д	U ₃ AVGG	U ₃	А	В	Г	Г	16	-20 ... +140 *)
	AU ₃ VGG (Ø>38)	А	U ₃	В	Г	Г	16	-20 ... +140 *)

*) для горячей воды: макс. +90°C

Пределы допустимых давлений / температур для насоса

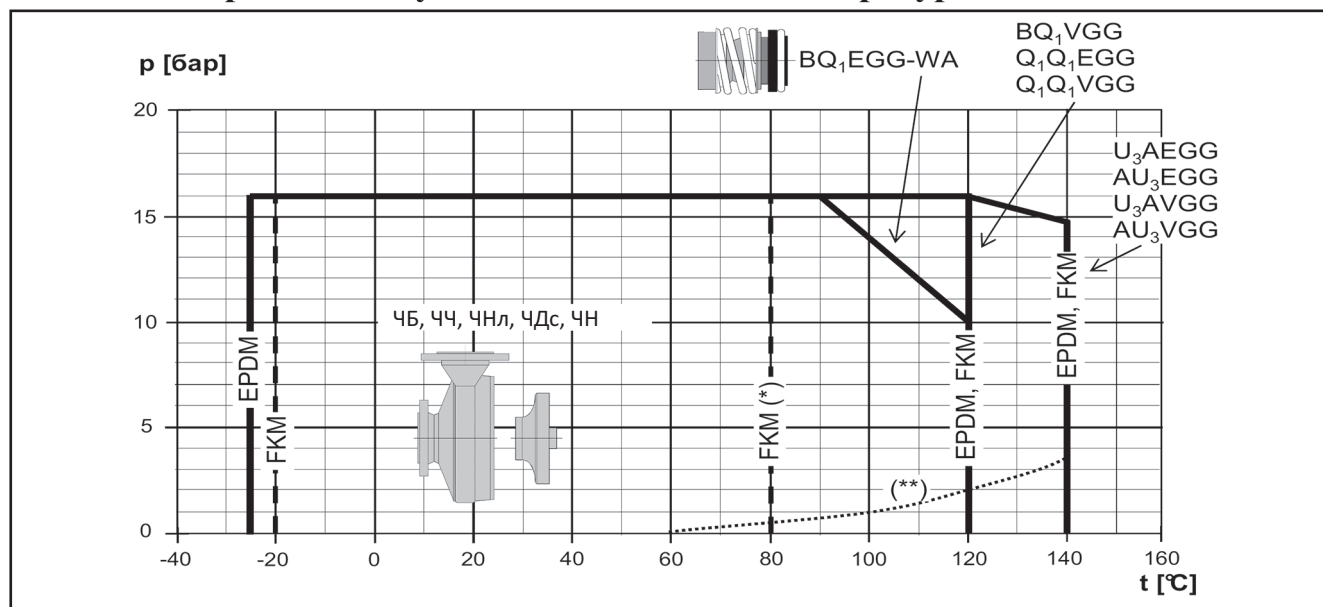

Пределы допустимых давлений / температур для насоса

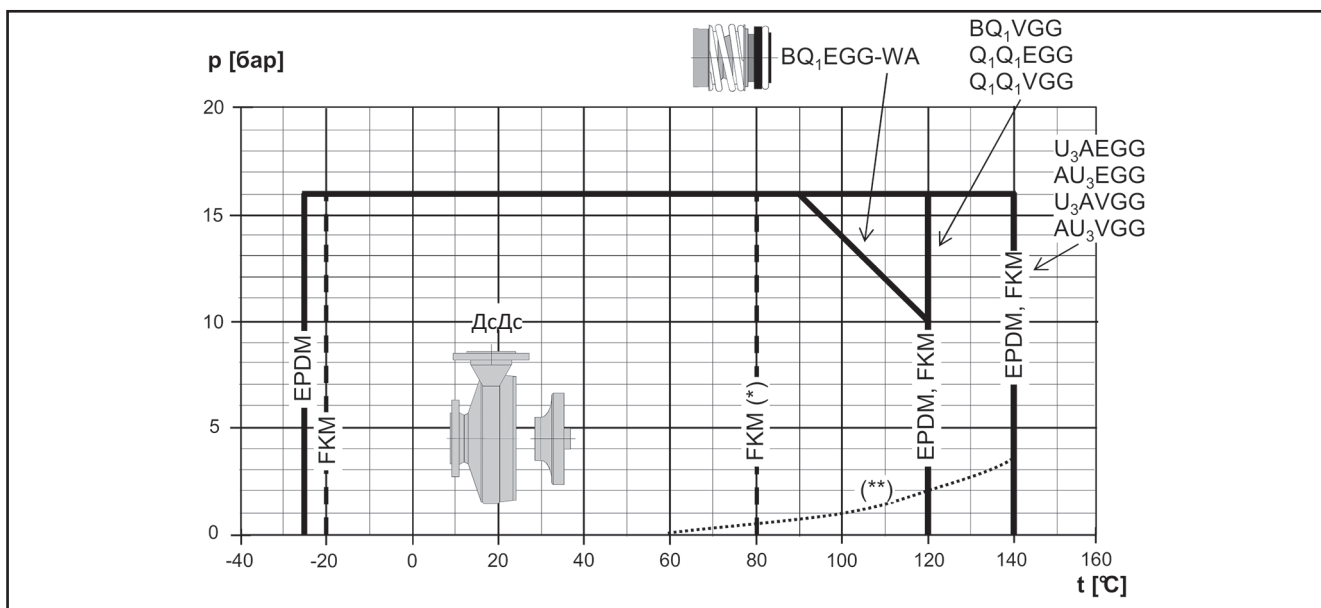
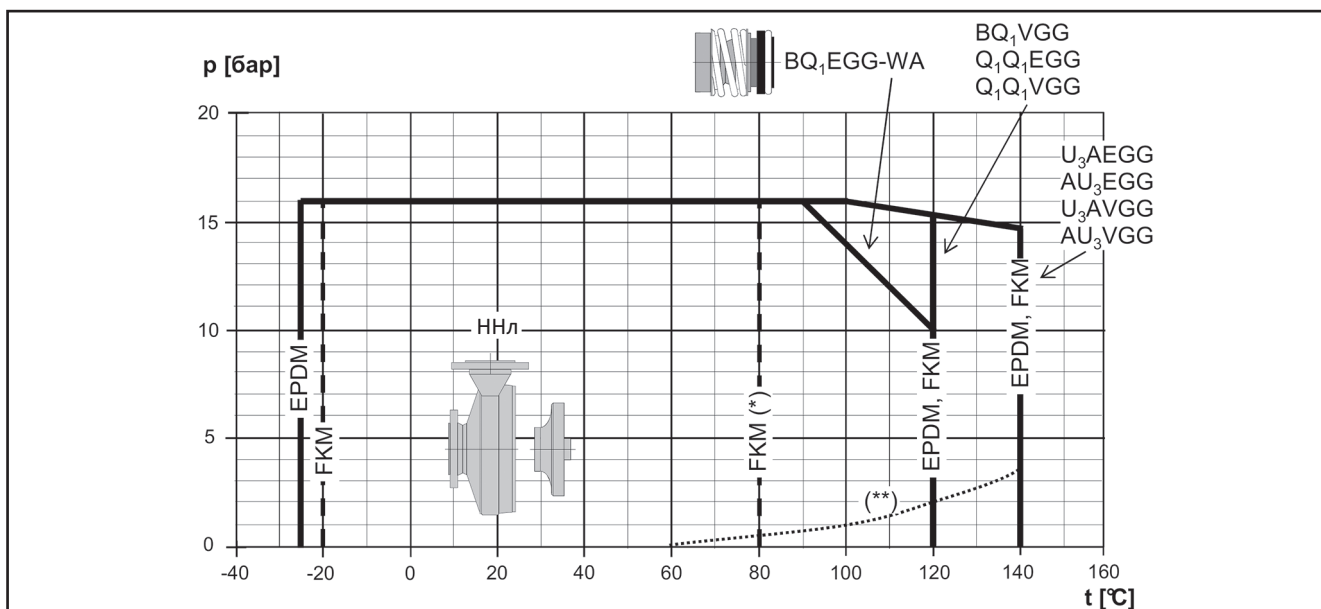
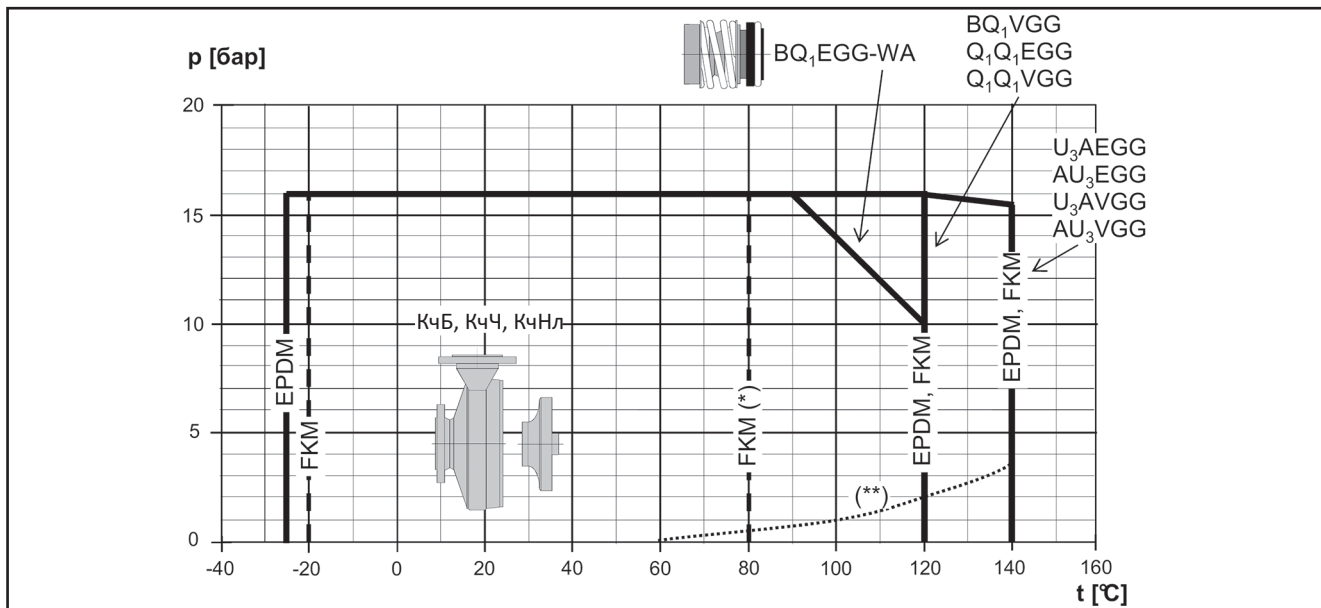

(*) - горячая вода, (**) - минимальное давление, необходимое для работы торцевого уплотнения (в горячей воде, может быть другим при использовании других жидкостей).

2.1.9 Электродвигатели

Привод насосных агрегатов АЦМК 4000 – асинхронный трехфазный электродвигатель с короткозамкнутым ротором, с вентилятором, установленным под кожухом на валу двигателя. Степень защиты электродвигателей – IP55. Температурный класс изоляции F. Класс эффективности – IE3 (премиум) при номинальной мощности $\geq 0,75$ кВт. Максимальная наружная температура: 40° С.

Стандартные напряжения питания:

~ 3ф 220-240 В / 380-415 В Δ/Y 50 Гц – до 3,0 кВт (включительно)

~ 3ф 380-415 В / 660-690 В Δ/Y 50 Гц – свыше 3,0 кВт

Другие напряжения питания – по запросу.

Основные параметры электродвигателей для насосов АЦМК-С (3000 об./мин.)

Номинальная мощность, кВт	Марка двигателя	Размер	Конструктивное исполнение	N, об./мин	I _{ном} , А при 380 В	η , %	cos ϕ	I _{пуск} / I _{ном}
1,1	SM80B5/311 PE	80	B5	2870	2,42	84,0	0,79	8,31
1,5	SM90RB5/315 PE	90R	B5	2870	3,21	85,6	0,8	8,8
2,2	PLM90B5/322 E3	90	B5	2880	4,6	86,5	0,8	8,77
3,0	PLM100RB5/330 E3	100R	B5	2865	6,35	87,2	0,79	7,81
4,0	PLM112RB5/340 E3	112R	B5	2885	7,8	89,1	0,85	9,13
5,5	PLM132RB5/355 E3	132R	B5	2880	10,6	89,5	0,85	10,5
7,5	PLM132B5/375 E3	132	B5	2920	14,4	90,6	0,85	10,2
11,0	PLM160B35/3110 E3	160	B35	2935	20,4	91,8	0,88	8,59
15,0	PLM160B35/3150 E3	160	B35	2940	27,5	92,7	0,88	9,51
18,5	PLM160B35/3185 E3	160	B35	2940	34,0	92,6	0,88	9,81
22,0	PLM180RB35/3220 E3	180R	B35	2950	40,9	93,0	0,85	10,9
30,0	W22 200L B35 30kW E3	200	B35	2960	55,1	94,0	0,86	7,3
37,0	W22 200L B35 37kW E3	200	B35	2960	67,7	94,4	0,86	7,3
45,0	W22 225S/M B35 45kW E3	225	B35	2965	80,1	94,8	0,88	8,0
55,0	W22 250S/M B35 55kW E3	250	B35	2960	97,6	95,1	0,89	7,9
75,0	W22 280S/M B35 75kW E3	280	B35	2975	131,0	95,4	0,9	7,6
90,0	W22 280S/M B35 90kW E3	280	B35	2975	159,0	95,6	0,9	7,4

* R - уменьшенный размер корпуса двигателя по сравнению с валом и фланцем.

Основные параметры электродвигателей для насосов АЦМК-С (1500 об./мин.)

Номинальная мощность, кВт	Марка двигателя	Размер	Конструктивное исполнение	N, об./мин	I _{ном} , А при 380 В	η , %	cos ϕ	I _{пуск} / I _{ном}
0,55	SM480B5/305	80	B5	1380	1,72	-	0,67	3,95
0,75	LLM480B5/307	80	B5	1410	1,78	80,4	0,75	5,78
1,1	PLM490B5/311 E3	90	B5	1435	2,66	84,9	0,71	6,22
1,5	PLM490B5/315 E3	90	B5	1440	3,66	86,6	0,68	6,92
2,2	PLM4100B5/322 E3	100	B5	1445	4,73	87,6	0,78	7,47
3,0	PLM4100B5/330 E3	100	B5	1450	6,66	88,5	0,74	7,75
4,0	PLM4112B5/340 E3	112	B5	1445	8,4	88,6	0,79	8,32
5,5	PLM4132B5/355 E3	132	B5	1455	11,7	90,4	0,76	7,64
7,5	PLM4132B5/375 E3	132	B5	1450	15,5	90,4	0,79	7,7
11,0	PLM4160B35/3110 E3	160	B35	1465	21,9	91,5	0,81	7,19
15,0	PLM4160B35/3150 E3	160	B35	1465	30,5	92,5	0,77	8,23
18,5	W22 180M4-B35 18.5kW E3	180	B35	1470	35,9	93,1	0,82	7,3
22,0	W22 180L4-B35 22kW E3	180	B35	1470	42,10	93,4	0,83	7,3
30,0	W22 200L4-B35 30kW E3	200	B35	1480	57,7	94,1	0,82	7,3
37,0	W22 225S/M4-B35 37kW E3	225	B35	1480	68,5	94,3	0,86	7,8

Номинальная мощность, кВт	Марка двигателя	Размер	Конструктивное исполнение	N, об./мин	I _{ном.} , А при 380 В	η, %	cosφ	I _{пуск} /I _{ном}
45,0	W22 225S/M4-B35 45kW E3	225	B35	1480	83,9	94,7	0,85	7,9
55,0	W22 250S/M4-B35 55kW E3	250	B35	1480	100,0	95,1	0,86	7,9
75,0	W22 280S/M4-B35 75kW E3	280	B35	1485	136,0	95,4	0,87	7,6
90,0	W22 280S/M4-B35 90kW E3	280	B35	1485	164,0	95,6	0,86	7,4

Основные параметры электродвигателей для насосов АЦМК-Д (3000 об./мин.)

Номинальная мощность, кВт	Марка двигателя	Размер	Конструктивное исполнение	N, об./мин	I _{ном.} , А при 380 В	η, %	cosφ	I _{пуск} /I _{ном}
1,1	SM90RB14S2/311 PE	90R	Специальное	2870	2,42	84,0	0,79	8,31
1,5	SM90RB14S2/315 PE	90R		2870	3,21	85,6	0,80	8,80
2,2	PLM90B14S2/322 E3	90		2880	4,60	86,5	0,80	8,77
3,0	PLM90B14S2/330 E3	90		2865	6,35	87,2	0,79	7,81
4,0	PLM112RB14S2/340 E3	112R		2885	7,8	89,1	0,85	9,13
5,5	PLM1122FHE/355 E3	112		2880	10,6	89,5	0,85	10,5
	PLM112B14S2/355 E3	112						
7,5	PLM1322FHE/375 E3	132		2920	14,4	90,6	0,85	10,2
	PLM132B14S2/375 E3	132						
	PLM132B14S3/375 E3	132						
9,2	PLM132B14S2/392 E3	132		2920	17,5	90,8	0,85	10,1
	PLM132B14S3/392 E3	132						
11,0	PLM132B14S2/3110 E3	132		2910	20,6	91,3	0,86	9,89
	PLM132B14S3/3110 E3	132						
15,0	PLM160B34S3/3150 E3	160	2940	27,5	92,7	0,88	9,51	
18,5	PLM160B34S3/3185 E3	160	2940	34,0	92,6	0,88	9,81	
22,0	PLM160B34S3/3220 E3	160	2950	40,9	93,0	0,85	10,9	

Основные параметры электродвигателей для насосов АЦМК-Д (1500 об./мин.)

Номинальная мощность, кВт	Марка двигателя	Размер	Конструктивное исполнение	N, об./мин	I _{ном.} , А при 380 В	η, %	cosφ	I _{пуск} /I _{ном}
0,25	SM471B5/302	71	B5	1375	0,97	-	0,59	3,58
0,37	SM471B5/304	71	B5	1355	1,42	-	0,60	3,39
0,55	SM490RB14S2/305	90R	Специальное	1380	1,72	-	0,67	3,95
0,75	LLM490RB14S2/307	90R		1410	1,78	80,4	0,75	5,78
1,1	PLM4902FHE/311 E3	90		1435	2,66	84,9	0,71	6,22
	PLM490B5S2/311 E3	90						
1,5	PLM490B5S2/315 E3	90		1440	3,66	86,6	0,68	6,92
2,2	PLM4100B5S3/322 E3	100		1445	4,73	87,6	0,78	7,47
3,0	PLM4100B5S3/330 E3	100		1450	6,66	88,5	0,74	7,75
4,0	PLM4112B5S3/340 E3	112		1445	8,4	88,6	0,79	8,32

Шумовые характеристики электродвигателей для насосов АЦМК 4000

В таблице ниже приведены уровни среднего звукового давления (L_p), измеренные на расстоянии 1 метр согласно кривой А (стандарт ISO 1680). Значения уровня шума измерены при работающем на холостом ходу двигателе с допустимой погрешностью 3 дБ(А).

Номинальная мощность, кВт	L_{pa} , дБ (3000 об./мин.)	L_{pa} , дБ (1500 об./мин.)
0,25	-	<70
0,37	-	<70
0,55	-	<70
0,75	-	<70
1,1	<70	<70
1,5	<70	<70
2,2	<70	<70
3,0	<70	<70
4,0	<70	<70
5,5	<70	<70
7,5	71	<70
9,2	73	-
11,0	73	<70
15,0	71	<70
18,5	73	<70
22,0	70	<70
30,0	69	<70
37,0	69	<70
45,0	74	<70
55,0	74	<70
75,0	77	<70
90,0	77	<70

2.1.10 АЦМК 4000. Диапазон характеристик 2-полюсных моделей

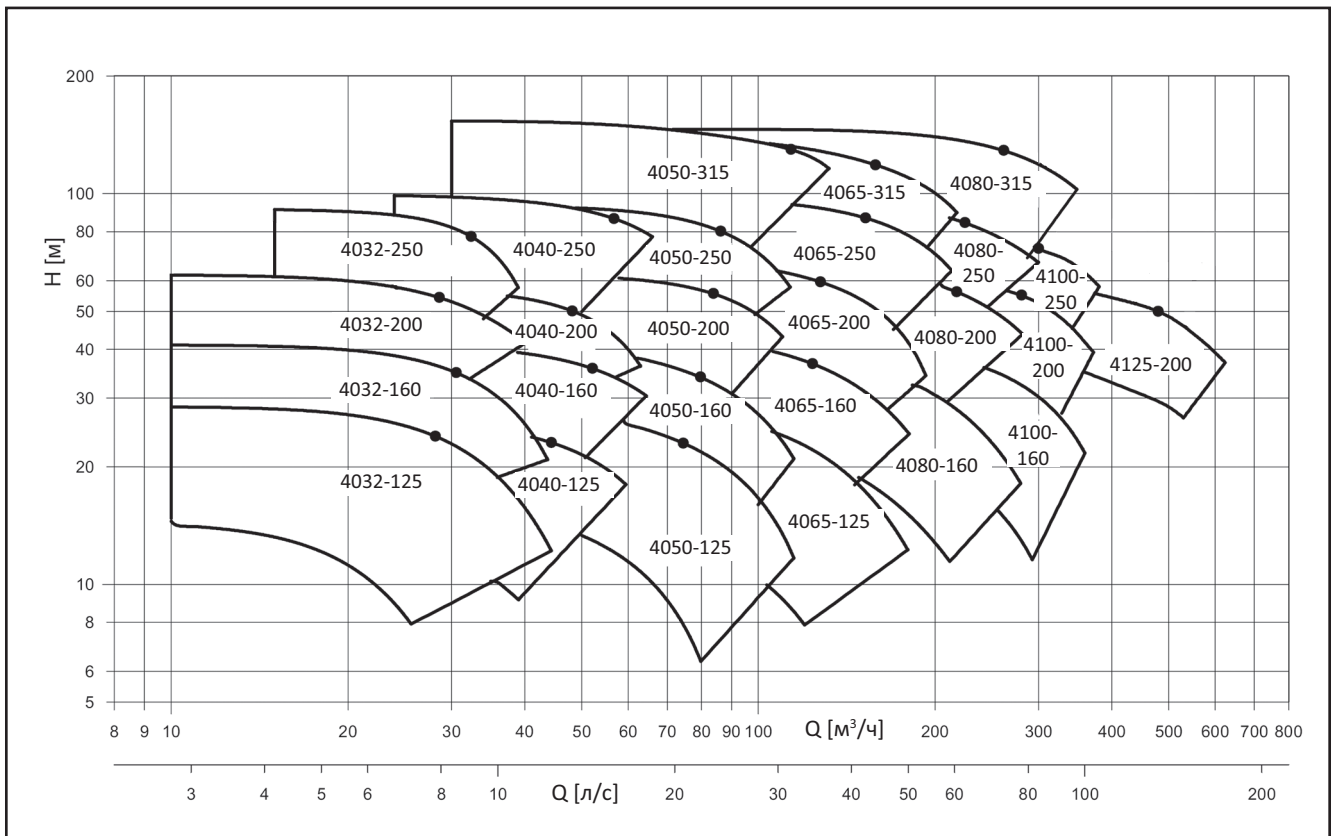

2.1.11 АЦМК 4000. Таблица характеристик 2-полюсных моделей

Тип насоса	P _н , кВт	Соотв. макс. КПД		Q = ПОДАЧА													
		Q, м³/ч	H, м	л/с 0	1,8	2,6	3,5	4,4	5,3	6,1	7,0	7,9	8,8	9,6	10,5	11,4	
				м³/ч 0	6	9	13	16	19	22	25	28	32	35	38	41	
H = ПОЛНЫЙ НАПОР, МЕТРОВ ВОДЯНОГО СТОЛБА																	
4032-125/11	1,1	18	12,1	14,2	14,4	14,2	13,7	12,9	11,8	10,2	8,2						
4032-125/15	1,5	20,5	15	17,9		18,0	17,5	16,7	15,7	14,3	12,6	10,5					
4032-125/22	2,2	24,9	19,6	22,7		23,0	22,8	22,3	21,7	20,7	19,5	17,9	16,0	13,6			
4032-125/30	3	27	24,7	27,7			28,4	28,1	27,5	26,6	25,5	24,0	22,3	20,2	17,8	15,1	
4032-160/22	2,2	21,6	20,9	24,2		23,9	23,6	23,0	22,1	20,7	18,7						
4032-160/30	3	24,1	25,7	29,3		29,5	29,2	28,7	27,9	26,6	25,0	22,9	20,2				
4032-160/40	4	27,2	30,3	34,4		35,0	34,9	34,6	34,0	32,9	31,4	29,5	27,0	24,0			
4032-160/55	5,5	30,3	35	40,4			40,9	40,7	40,2	39,3	38,1	36,3	34,1	31,4	28,1		
4032-200/30	3,0	18,9	29	33,1		32,6	31,9	30,7	28,8	26,1							
4032-200/40	4	21,9	35,5	40,2		39,8	39,4	38,6	37,3	35,4	32,6						
4032-200/55	5,5	24,9	42,3	48,9		48,4	48,0	47,2	46,1	44,4	42,0	38,8					
4032-200/75	7,5	30,1	53,1	62,4			61,9	61,1	59,6	57,6	55,2	52,8	50,0				
4032-250/75	7,5	23,3	49	58,7			57,5	56,0	53,7	50,6	46,5	41,0					
4032-250/92	9,2	25,8	56,5	66,8			65,8	64,6	62,7	60,3	57,2	52,8					
4032-250/110A	11	25,8	56,5	66,8			65,8	64,6	62,7	60,3	57,2	52,9					
4032-250/110	11	27,4	63,5	76,0				73,7	71,7	69,2	66,1	62,2	57,0				
4032-250/150	15	32,4	77,7	92,5				91,0	90,4	89,3	87,4	84,3	79,5	72,3	62,2		

Тип насоса	P _п , кВт	Соотв. макс. КПД		Q = ПОДАЧА														
				л/с 0	2,7	4,1	5,5	6,9	8,4	9,8	11,2	12,6	14,1	15,5	16,9	18,3		
				м ³ /ч 0	10	15	20	25	30	35	40	45	51	56	61	66		
		Q, м ³ /ч	H, м	H = ПОЛНЫЙ НАПОР, МЕТРОВ ВОДЯНОГО СТОЛБА														
4040-125/15	1,5	31,3	11,6	14,5	14,7	14,5	13,9	13,1	11,9	10,5								
4040-125/22	2,2	33,1	15,6	19,4		18,8	18,2	17,4	16,4	15,0	13,3	11,1						
4040-125/30	3	40,1	18,7	23,2		22,9	22,6	22,0	21,2	20,0	18,6	16,9	15,0					
4040-125/40	4	45,1	22,9	26,7			26,5	26,2	25,7	25,0	24,0	22,8	21,3	19,5				
4040-160/30	3	35,5	19,1	21,8		22,8	22,5	21,8	20,7	19,3	17,4							
4040-160/40	4	40,8	23,4	26,4		27,8	27,7	27,2	26,4	25,2	23,6	21,6						
4040-160/55	5,5	47,4	29,2	33,3		34,7	34,7	34,4	33,8	32,8	31,5	29,9	28,0	25,7				
4040-160/75	7,5	52,8	35,4	40,8			41,3	41,2	40,9	40,2	39,2	36,2	34,3	32,0				
4040-200/55	5,5	36,7	31,7	36,2		36,6	36,4	35,7	34,4	32,4	29,5							
4040-200/75	7,5	41,3	38,9	44,2		45,0	44,8	44,2	43,3	41,7	39,4	36,1	31,6					
4040-200/92	9,2	46,1	44,8	49,8			50,9	50,5	50,0	49,0	47,6	45,2	41,6	36,3				
4040-200/110A	11	46	45	49,8			50,9	50,5	50,0	49,0	47,6	45,2	41,6	36,3				
4040-200/110	11	49	49,8	56,1			57,1	56,8	56,3	55,4	53,9	51,8	48,7	44,5	38,8			
4040-250/92	9,2	38,5	48	54,9			54,8	54,1	52,7	50,5	47,2							
4040-250/110A	11	46	44,9	54,9			54,8	54,1	52,7	50,5	47,2							
4040-250/110	11	40,6	52,9	60,5			59,5	58,9	57,7	55,9	53,1	49,0						
4040-250/150	15	46,9	64,9	73,9				72,7	71,9	70,6	68,7	65,9	61,9					
4040-250/185	18,5	52,5	75,7	86,5				85,2	84,5	83,6	82,2	80,1	77,1	72,9				
4040-250/220	22	57,7	86,2	99,8				98,1	97,4	96,6	95,5	93,8	91,3	87,9	83,1	76,6		

Тип насоса	P _п , кВт	Соотв. макс. КПД		Q = ПОДАЧА														
				л/с 0	4,6	7,5	10,4	13,4	16,3	19,2	22,1	25,0	27,9	30,8	33,8	36,7		
				м ³ /ч 0	17	27	38	48	59	69	80	90	101	111	122	132		
		Q, м ³ /ч	H, м	H = ПОЛНЫЙ НАПОР, МЕТРОВ ВОДЯНОГО СТОЛБА														
4050-125/30	3	55,3	12,4	17,1		16,2	15,2	13,7	11,7	9,3	6,5							
4050-125/40	4	60,5	15,9	21,3		20,4	19,5	18,1	16,3	14,0	11,2	8,1						
4050-125/55	5,5	69,1	20,1	26,9		25,6	24,9	23,8	22,2	20,1	17,6	14,7	11,5					
4050-125/75	7,5	74,6	23	30,9		29,2	28,4	27,3	25,9	24,1	21,9	19,3	16,2	12,8				
4050-160/55	5,5	55	22,3	27,1		26,2	25,3	23,8	21,7	18,9	15,7							
4050-160/75	7,5	62,6	27	33,8		32,7	31,8	30,2	28,0	25,2	21,9	18,1						
4050-160/92	9,2	72,1	30,7	38,8		38,0	37,3	36,0	34,1	31,6	28,5	24,9	20,7					
4050-160/110A	11	72,1	30,7	38,8		38,0	37,3	36,0	34,1	31,6	28,5	24,9	20,7					
4050-160/110	11	80,5	33,7	43,5		42,3	41,5	40,3	38,7	36,6	34,0	30,8	27,1	22,7				
4050-200/92	9,2	63,2	34	36,5		37,5	37,5	36,8	35,1	32,4	28,5							
4050-200/110A	11	63,2	34	36,5		37,5	37,5	36,8	35,1	32,4	28,5							
4050-200/110	11	65,3	38,6	42,5		43,5	43,5	42,6	40,6	37,3	32,9							
4050-200/150	15	69,1	49	53,5		54,3	54,3	53,6	51,9	49,0	44,9	39,8						
4050-200/185	18,5	75,8	57,7	62,7		63,0	63,0	62,6	61,4	59,5	56,6	52,7	48,0					
4050-250/150	15	69,1	49	57,9		57,7	57,2	55,6	52,8	48,3	42,1							
4050-250/185	18,5	71,3	57,5	67,1		66,9	66,4	65,0	62,5	58,5	52,9	45,4						
4050-250/220	22	75,8	64,5	75,1		74,9	74,4	73,2	71,0	67,6	62,5	55,7	46,7					
4050-250/300	30	85	80,8	93,2		93,5	93,3	92,5	90,8	87,9	83,6	77,7	70,1	60,6				
4050-315/370	37	90	82,2	101,7	100,8	100,2	98,3	95,3	92,0	88,9	86,1	82,2						
4050-315/450	45	94,3	92,8	112,7		112,4	111,2	108,8	105,6	102,2	98,8	95,3	90,2					
4050-315/550	55	101	109	131,0		128,6	127,8	126,6	124,6	121,7	117,8	113,6	109,3	104,3				
4050-315/750	75	113	130	154,0		151,9	151,6	151,0	149,7	147,3	143,8	139,4	134,9	130,3	125,0	117,1		

Тип насоса	P _п , кВт	Соотв. макс. КПД		Q = ПОДАЧА													
		Q, м ³ /ч	H, м	л/с 0	6	11,8	17,1	22,4	27,8	33,1	38,4	43,7	49,0	54,4	59,7	65,0	
				м ³ /ч 0	23	42	62	81	100	119	138	157	177	196	215	234	
H = ПОЛНЫЙ НАПОР, МЕТРОВ ВОДЯНОГО СТОЛБА																	
4065-125/40	4	87,6	11,6	14,4		14,5	13,7	12,2	10,3	8,0							
4065-125/55	5,5	92,5	15,4	19,5		19,4	18,4	16,7	14,5	11,7							
4065-125/75	7,5	102	19,4	23,8		23,9	23,2	21,7	19,6	16,8	13,7	10,5					
4065-125/92	9,2	114	22,7	28,3		28,1	27,4	26,2	24,4	22,1	19,2	16,1					
4065-125/110A	11	114	22,7	28,3		28,1	27,4	26,2	24,4	22,1	19,2	16,1					
4065-125/110	11	121	23,4	29,5		29,1	28,3	27,2	25,6	23,6	21,0	18,0	14,5				
4065-160/75	7,5	95,9	20,5	27,0		26,5	25,3	23,2	20,2	16,6							
4065-160/92	9,2	102	23,6	29,8		29,4	28,5	26,7	23,9	20,4	16,4						
4065-160/110A	11	102	23,6	29,8		29,4	28,5	26,7	23,9	20,4	16,4						
4065-160/110	11	108	26,6	33,3		33,0	32,1	30,5	27,9	24,6	20,5						
4065-160/150	15	124	33,4	41,3		41,1	40,4	39,2	37,1	34,3	30,7	26,5					
4065-160/185	18,5	133	36,1	44,7		44,3	43,7	42,5	40,7	38,2	35,1	31,3	26,8				
4065-200/110	11	82,2	30,3	36,4		35,6	33,8	30,6	25,8	19,5							
4065-200/150	15	96,3	36	43,1		42,8	41,6	39,1	35,2	29,7	22,8						
4065-200/185	18,5	105	41,5	49,9		49,4	48,3	46,1	42,7	37,8	31,4						
4065-200/220	22	112	46,9	55,9		55,6	54,6	52,7	49,6	45,0	38,9	31,0					
4065-200/300	30	131	58,9	70,2		69,6	68,7	67,3	65,0	61,7	57,2	51,1	43,1				
4065-250/220	22	108,5	45	51,0		53,7	52,4	50,0	46,7	42,3	36,6	29,1					
4065-250/300	30	126	54,9	63,7		66,6	65,5	63,4	60,5	56,6	51,6	45,0	36,4				
4065-250/370	37	141	63,8	73,3		77,2	76,4	74,6	72,0	68,7	64,5	59,1	52,0	42,5			
4065-250/450	45	152	73,8	83,7		87,8	87,1	85,5	83,3	80,6	77,0	72,4	66,3	57,9	46,3		
4065-250/550	55	157	85,2	98,5		99,7	99,1	97,9	95,9	93,3	89,8	85,2	79,4	72,0	62,8	51,4	
4065-315/550	55	131	85,7	103,6	103,8	103,3	101,6	98,7	94,7	89,6	83,4	75,7	66,0				
4065-315/750	75	148	105	126,1		125,7	124,5	122,0	118,4	113,7	108,1	101,5	93,6	83,7			
4065-315/900	90	158	119	142,4		141,7	140,8	138,7	135,4	130,9	125,4	119,0	111,5	102,7	91,7		

Тип насоса	P _п , кВт	Соотв. макс. КПД		Q = ПОДАЧА													
		Q, м ³ /ч	H, м	л/с 0	11	18,4	26,2	34,1	41,9	49,8	57,7	65,5	73,4	81,2	89,1	97	
				м ³ /ч 0	38	66	94	123	151	179	208	236	264	292	321	349	
H = ПОЛНЫЙ НАПОР, МЕТРОВ ВОДЯНОГО СТОЛБА																	
4080-160/110	11	156	17,9	26,8		25,7	23,8	21,4	18,5	15,3	12,0						
4080-160/150	15	167	24,5	33,4		32,4	31,1	29,0	26,3	22,9	19,1	15,1					
4080-160/185	18,5	173	28,6	38,0		37,2	36,0	34,0	31,2	27,8	23,8	19,6					
4080-160/220	22	182	33	42,3		41,6	40,5	38,8	36,4	33,3	29,5	25,3	20,7				
4080-200/220	22	186	33,1	43,5		43,7	42,8	40,9	38,0	34,2	29,7						
4080-200/300	30	191	42,7	52,1		52,1	51,6	50,2	47,8	44,3	40,0	34,9					
4080-200/370	37	206	48,9	60,5		60,2	59,5	58,0	55,8	52,7	48,7	43,8					
4080-200/450	45	218	56,1	67,8		67,7	67,1	66,0	64,1	61,3	57,7	53,1	47,6				
4080-250/370	37	196	51,7	65,0		65,8	64,4	62,0	58,8	54,6	49,5						
4080-250/450	45	201	61,3	73,9		75,1	74,3	72,4	69,4	65,2	60,1	54,2					
4080-250/550	55	212	70,3	83,5		85,1	84,3	82,6	79,9	76,0	71,2	65,5	59,0				
4080-250/750	75	227	84	98,8			98,1	96,9	94,9	91,8	87,6	82,2	75,9	68,6			
4080-315/900	90	212	96,2	110,7	110,2	110,0	109,9	109,0	106,7	102,7	97,1	90,3	82,8	74,1			

Тип насоса	P _п , кВт	Соотв. макс. КПД		Q = ПОДАЧА												
				л/с 0	11	22,5	33,8	45,1	56,3	67,6	78,9	90,2	101,4	112,7	124	135
				Q, м ³ /ч	H, м	м ³ /ч 0	40	81	122	162	203	243	284	325	365	406
H = ПОЛНЫЙ НАПОР, МЕТРОВ ВОДЯНОГО СТОЛБА																
4100-160/150	15	208	19,5	24,7	24,8	24,6	23,8	22,3	19,9	16,6	12,6					
4100-160/185	18,5	219	23,4	29,1		28,7	28,2	26,9	24,6	21,3	17,1					
4100-160/220	22	234	26,6	34,1		33,4	32,8	31,5	29,3	26,0	21,7	16,7				
4100-160/300	30	269	33,6	44,1		42,7	41,9	40,6	38,7	35,9	32,1	27,1				
4100-200/300	30	219	37,4	46,5		45,7	44,8	42,7	39,2	34,3	28,1	21,0				
4100-200/370	37	244	43,8	53,9		53,4	52,8	51,2	48,2	43,8	38,0	31,0				
4100-200/450	45	266	49	60,4		59,8	59,5	58,3	55,7	51,8	46,4	39,7	31,8			
4100-200/550	55	294	55,4	69,2		68,9	68,2	66,9	64,7	61,3	56,6	50,6	43,0			
4100-250/750	75	302	70,3	82,8		82,7	82,5	81,8	80,0	76,9	72,4	66,7	60,2	52,9		
4100-250/900	90	315	75,8	90,1		90,1	89,8	88,8	87,0	84,0	79,8	74,4	67,6	59,6		

Тип насоса	P _п , кВт	Соотв. макс. КПД		Q = ПОДАЧА												
				л/с 0	24	37,6	51,6	65,6	79,6	93,6	107,7	121,7	135,7	149,7	163,8	178
				Q, м ³ /ч	H, м	м ³ /ч 0	85	135	186	236	287	337	388	438	489	539
H = ПОЛНЫЙ НАПОР, МЕТРОВ ВОДЯНОГО СТОЛБА																
4125-200/450	45	438	29,6	34,9	34,5	34,5	34,4	34,2	33,8	33,1	31,7	29,6	26,6	22,3		
4125-200/550	55	451	35,3	43,1		43,0	43,0	42,7	42,1	40,9	39,0	36,2	32,6	28,4		
4125-200/750	75	499	45,3	55,1		54,9	54,9	54,7	54,2	53,2	51,6	49,3	46,1	42,0	37,1	
4125-200/900	90	516	51	61,8		61,6	61,5	61,2	60,7	59,8	58,3	56,1	53,0	49,1	44,5	39,3

2.1.12 АЦМК 4000. Диапазон характеристик 4-полюсных моделей

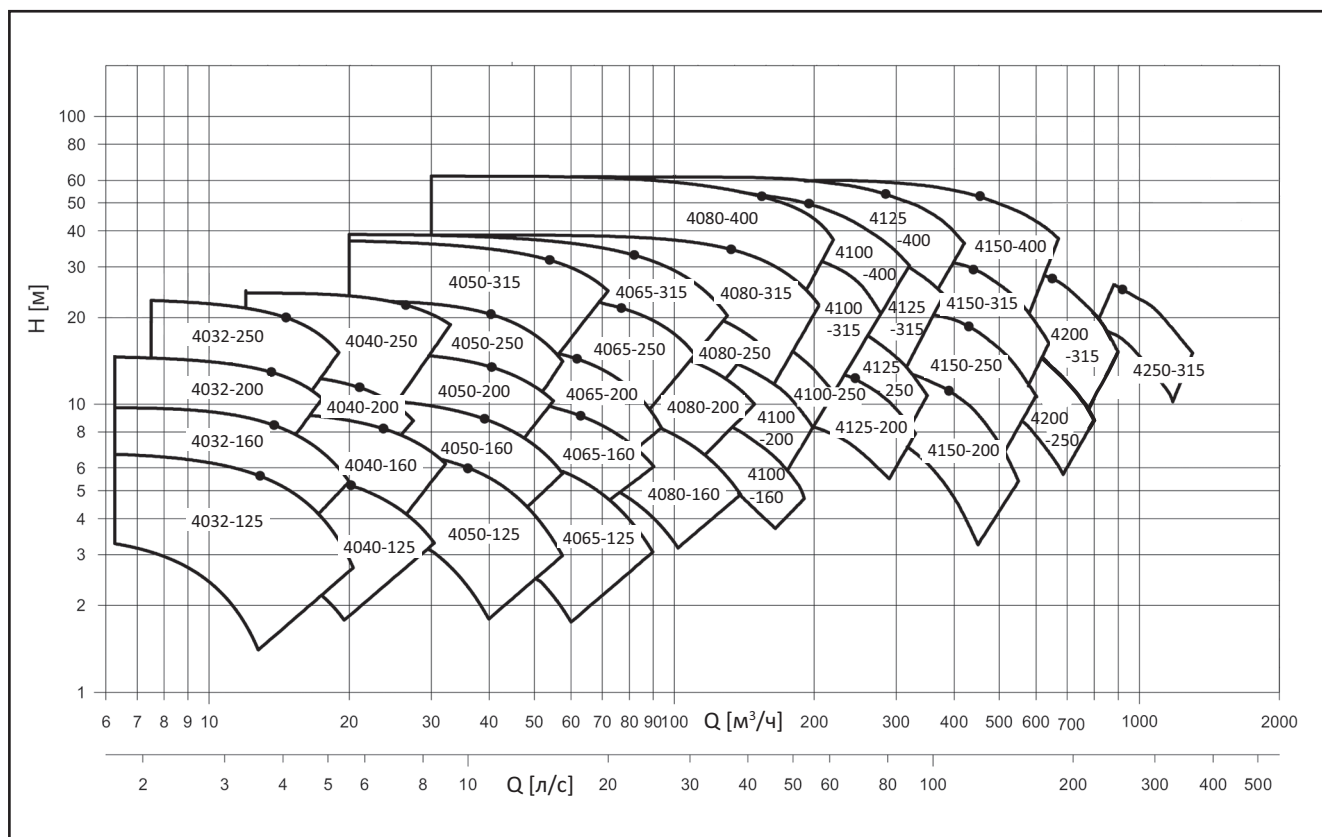

2.1.13 АЦМК 4000. Таблица характеристик 4-полюсных моделей

Тип насоса	P _n , кВт	Соотв. макс. КПД		Q = ПОДАЧА														
				л/с 0	0,9	1,3	1,8	2,2	2,7	3,1	3,6	4,0	4,5	4,9	5,4	5,8		
		Q, м³/ч	H, м	м³/ч 0	3	5	6	8	9	11	13	14	16	18	19	21		
				H = ПОЛНЫЙ НАПОР, МЕТРОВ ВОДЯНОГО СТОЛБА														
4032-125/02B	0,25	8,83	2,93	3,5	3,5	3,5	3,3	3,1	2,7	2,3								
4032-125/02A	0,25	9,98	3,63	4,3		4,3	4,2	4,0	3,7	3,3	2,8	2,2						
4032-125/02	0,25	11,5	4,49	5,3		5,4	5,3	5,1	4,9	4,5	4,1	3,6	2,9					
4032-125/03	0,37	13	5,5	6,7			6,6	6,4	6,2	5,9	5,5	5,1	4,5	3,8	3,1			
4032-160/02	0,25	10,2	4,62	5,5		5,5	5,4	5,1	4,8	4,3	3,7	3,0						
4032-160/03	0,37	11,5	5,82	7,0		6,9	6,8	6,6	6,3	5,9	5,3	4,7	3,9					
4032-160/05A	0,55	12,8	7,17	8,4		8,4	8,4	8,2	8,0	7,6	7,1	6,5	5,8	5,0	4,0			
4032-160/05	0,55	13,6	8,09	9,5			9,5	9,3	9,1	8,8	8,3	7,8	7,1	6,2	5,3	4,2		
4032-200/05A	0,55	9,97	8,32	7,9		7,9	7,7	7,4	6,7	5,9	4,9							
4032-200/05	0,55	9,98	8,31	9,5		9,4	9,3	9,0	8,5	7,7	6,8	5,7						
4032-200/07	0,75	12,1	10,4	11,9		11,9	11,8	11,6	11,3	10,8	10,0	9,1	7,9					
4032-200/11	1,1	14,2	13,3	15,1			15,0	14,9	14,7	14,4	13,9	13,2	12,2	11,0				
4032-250/11A	1,1	11,3	12,1	14,5			14,1	13,7	13,1	12,2	11,1							
4032-250/15B	1,5	11,3	12,1	14,5			14,1	13,7	13,1	12,2	11,1							
4032-250/11	1,1	12,2	13,7	16,3			15,9	15,5	15,0	14,2	13,2	11,9						
4032-250/15A	1,5	12,2	13,7	16,3			15,9	15,5	15,0	14,2	13,2	11,9						
4032-250/15	1,5	13,4	15,4	18,7				17,8	17,3	16,6	15,7	14,5	13,0					
4032-250/22	2,2	15,4	18,7	22,6				21,9	21,5	20,9	20,2	19,3	18,1	16,6	14,6			

Тип насоса	P _п , кВт	Соотв. макс. КПД Q, м ³ /ч H, м		Q = ПОДАЧА													
				л/с 0	1,3	2,1	2,8	3,6	4,3	5,0	5,8	6,5	7,2	8,0	8,7	9,4	
				м ³ /ч 0	5	7	10	13	15	18	21	23	26	29	31	34	
H = ПОЛНЫЙ НАПОР, МЕТРОВ ВОДЯНОГО СТОЛБА																	
4040-125/02А	0,25	14,9	2,88	3,6	3,6	3,5	3,4	3,1	2,8	2,4							
4040-125/02	0,25	16,5	3,63	4,6		4,4	4,3	4,1	3,8	3,4	2,9						
4040-125/03	0,37	19	4,53	5,6		5,5	5,4	5,3	5,0	4,7	4,3	3,8	3,2				
4040-125/05	0,55	20,2	5,32	6,5			6,3	6,1	5,9	5,6	5,2	4,8	4,3	3,7			
4040-160/03	0,37	16,3	4,5	5,2		5,3	5,2	5,0	4,6	4,1	3,6						
4040-160/05	0,55	18,7	5,68	6,6		6,6	6,6	6,4	6,2	5,8	5,3	4,7					
4040-160/07	0,75	22,2	7,3	8,3		8,4	8,4	8,4	8,2	7,9	7,6	7,1	6,4	5,7			
4040-160/11	1,1	23,8	8,84	10,1			10,1	10,0	9,9	9,6	9,3	8,9	8,4	7,8	7,0		
4040-200/07	0,75	16,9	7,81	9,0		8,9	8,8	8,6	8,2	7,5	6,5	5,2					
4040-200/11	1,1	19,7	9,61	10,9		11,0	11,0	10,9	10,6	10,1	9,3	8,2	6,9				
4040-200/15А	1,5	21,3	10,9	12,4			12,5	12,4	12,2	11,7	11,1	10,2	9,0	7,4			
4040-200/15	1,5	22,9	12,2	14,0			14,0	13,9	13,6	13,3	12,8	12,0	11,1	9,8	8,3	6,4	
4040-250/11	1,1	17,8	12	13,5			13,3	12,9	12,4	11,6	10,6						
4040-250/15А	1,5	17,8	12	13,5			13,3	12,9	12,4	11,6	10,6						
4040-250/15	1,5	19,6	13,1	15,1			14,9	14,7	14,3	13,6	12,7	11,6					
4040-250/22А	2,2	22,7	15,7	18,0			18,0	17,8	17,5	17,1	16,4	15,5	14,3				
4040-250/22	2,2	24,8	18,1	20,6				20,5	20,3	19,9	19,4	18,6	17,6	16,4			
4040-250/30	3	27,1	21,2	24,4				24,1	23,9	23,6	23,1	22,5	21,6	20,6	19,2		

Тип насоса	P _п , кВт	Соотв. макс. КПД Q, м ³ /ч H, м		Q = ПОДАЧА													
				л/с 0	2,3	3,9	5,5	7,2	8,8	10,4	12,0	13,6	15,2	16,8	18,4	20,0	
				м ³ /ч 0	8	14	20	26	32	37	43	49	55	60	66	72	
H = ПОЛНЫЙ НАПОР, МЕТРОВ ВОДЯНОГО СТОЛБА																	
4050-125/03	0,37	25,8	2,96	4,1		3,7	3,4	3,0	2,4	1,7							
4050-125/05	0,55	29,4	3,74	5,2		4,8	4,5	4,1	3,5	2,8	2,0						
4050-125/07	0,75	34,3	4,93	6,7		6,3	6,0	5,7	5,2	4,6	3,9	3,0					
4050-125/11	1,1	37,6	5,73	7,6		7,2	7,0	6,7	6,3	5,8	5,2	4,4	3,6				
4050-160/07	0,75	30,5	4,9	6,8		6,4	6,1	5,6	4,9	4,1							
4050-160/11А	1,1	32,9	6,52	8,4		8,1	7,8	7,3	6,7	5,9	4,9						
4050-160/11	1,1	36	7,5	9,6		9,3	9,0	8,6	8,0	7,3	6,4	5,4					
4050-160/15	1,5	37,1	8,55	10,8		10,3	10,0	9,7	9,2	8,5	7,7	6,7	5,6				
4050-200/11	1,1	31,5	8	8,9		9,1	9,0	8,7	8,0	6,9							
4050-200/15А	1,5	31,5	8	8,9		9,1	9,0	8,7	8,0	6,9							
4050-200/15	1,5	33,8	9,36	10,4		10,6	10,6	10,3	9,7	8,7	7,4						
4050-200/22А	2,2	38,2	11,7	13,1		13,3	13,3	13,1	12,6	11,8	10,7	9,2					
4050-200/22	2,2	40,9	13,1	15,1		15,1	15,1	14,8	14,4	13,7	12,7	11,4					
4050-250/22А	2,2	31,9	12,7	14,7		14,6	14,3	13,6	12,6	11,1	9,0						
4050-250/22	2,2	33,9	14,2	16,6		16,5	16,2	15,7	14,7	13,3	11,4						
4050-250/30	3	36,1	15,9	18,7		18,6	18,3	17,8	16,9	15,7	13,9	11,6					
4050-250/40	4	41,0	19,6	22,8			22,6	22,2	21,6	20,5	19,0	17,1	14,6				
4050-315/40	4	40,9	18,4	22,6	22,5	22,2	21,7	21,0	20,2	19,2	17,9	16,1					
4050-315/55	5,5	45,5	22,5	27,4		27,0	26,6	25,9	25,1	24,1	23,0	21,7	19,8	17,0			
4050-315/75	7,5	51,7	27,2	33,3		33,1	32,8	32,2	31,4	30,4	29,4	28,3	27,0	25,2	22,5		
4050-315/110	11	53,8	31,4	37,6		37,3	37,0	36,5	35,9	35,1	34,1	32,9	31,5	29,7	27,5	24,8	

Тип насоса	P _н , кВт	Соотв. макс. КПД		Q = ПОДАЧА												
		Q, м ³ /ч	H, м	л/с 0	3,3	6,3	9,3	12,2	15,2	18,2	21,2	24,2	27,2	30,1	33,1	36,1
				м ³ /ч 0	12	23	33	44	55	66	76	87	98	109	119	130
H = ПОЛНЫЙ НАПОР, МЕТРОВ ВОДЯНОГО СТОЛБА																
4065-125/05	0,55	43,9	2,7	3,5		3,4	3,1	2,7	2,1							
4065-125/07	0,75	45,8	3,82	4,9		4,7	4,4	3,9	3,2	2,4						
4065-125/11	1,1	50,6	4,75	5,8		5,8	5,6	5,1	4,5	3,6	2,7					
4065-125/15	1,5	61	5,68	7,2		7,1	6,9	6,5	6,0	5,4	4,6	3,6				
4065-160/11A	1,1	48,3	5	6,4		6,4	6,0	5,4	4,4	3,4						
4065-160/15B	1,5	48,3	5	6,4		6,4	6,0	5,4	4,4	3,4						
4065-160/11	1,1	51,7	5,45	7,2		7,0	6,7	6,1	5,2	4,1						
4065-160/15A	1,5	51,7	5,45	7,2		7,0	6,7	6,1	5,2	4,1						
4065-160/15	1,5	55,6	6,27	8,2		8,0	7,7	7,1	6,3	5,3						
4065-160/22A	2,2	63,8	8,07	10,2		10,1	9,9	9,4	8,8	7,9	6,8	5,6				
4065-160/22	2,2	64,6	8,53	10,9		10,8	10,5	10,0	9,3	8,4	7,4	6,1				
4065-200/15	1,5	42,1	7,4	8,9	8,9	8,7	8,2	7,2	5,7							
4065-200/22A	2,2	47,2	8,82	10,6		10,5	10,0	9,2	7,8	6,0						
4065-200/22	2,2	50,7	10,1	12,1		12,0	11,6	10,8	9,6	7,9	5,7					
4065-200/30	3	56	11,3	13,6		13,6	13,2	12,6	11,5	9,9	7,8					
4065-200/40	4	65,1	14,2	17,0		16,9	16,7	16,1	15,3	14,1	12,5	10,3				
4065-250/30	3	54,2	10,9	12,6		13,2	12,8	12,0	10,8	9,3	7,3					
4065-250/40	4	61,6	13,2	15,7		16,2	15,8	15,1	14,1	12,7	11,0	8,9				
4065-250/55A	5,5	68,2	15,8	18,1		19,0	18,7	18,1	17,3	16,1	14,6	12,8	10,5			
4065-250/55	5,5	74,1	17,9	20,7		21,3	21,2	20,7	20,0	18,9	17,5	15,8	13,7			
4065-250/75	7,5	79,7	20,3	24,3		24,6	24,3	23,8	23,0	22,0	20,8	19,2	17,4	15,2		
4065-315/55	5,5	61,2	18,7	22,7		22,4	21,7	20,8	19,6	18,0	15,7	12,7				
4065-315/75	7,5	68,3	22,5	27,6		27,3	26,8	26,0	24,8	23,3	21,4	18,9	15,9			
4065-315/110	11	75,9	29,2	34,7		34,5	34,0	33,3	32,3	31,0	29,3	27,2	24,6	21,4	17,3	
4065-315/150	15	82	32,9	39,0		38,9	38,5	37,8	36,8	35,5	33,9	32,0	29,7	27,0	23,8	20,3

Тип насоса	P _н , кВт	Соотв. макс. КПД		Q = ПОДАЧА												
		Q, м ³ /ч	H, м	л/с 0	5,6	10,7	15,7	20,8	25,8	30,9	35,9	40,9	46,0	51,0	56,1	61,1
				м ³ /ч 0	20	38	57	75	93	111	129	147	166	184	202	220
H = ПОЛНЫЙ НАПОР, МЕТРОВ ВОДЯНОГО СТОЛБА																
4080-160/15	1,5	77,2	4,39	6,5		6,2	5,5	4,5	3,5							
4080-160/22A	2,2	83,5	6	8,3		7,9	7,3	6,5	5,4	4,2						
4080-160/22	2,2	84	7,07	9,3		9,0	8,5	7,6	6,5	5,2	3,8					
4080-160/30	3	90,3	8,16	10,5		10,2	9,8	9,0	8,0	6,7	5,3					
4080-200/30	3	91,3	8,29	10,8		10,6	10,1	9,3	8,2							
4080-200/40	4	93,9	10,3	12,8		12,7	12,4	11,6	10,4	8,9						
4080-200/55A	5,5	100	12,3	15,0		14,9	14,5	13,9	12,8	11,3						
4080-200/55	5,5	111	13,5	16,9		16,5	16,2	15,6	14,7	13,5	11,8					
4080-250/55A	5,5	97,4	12,7	16,4		16,0	15,4	14,4	13,1	11,3	9,1	6,5				
4080-250/55	5,5	99,7	14,6	18,2		18,2	17,6	16,6	15,3	13,5						
4080-250/75	7,5	104	17,1	21,0		20,7	20,2	19,4	18,1	16,4	14,4					
4080-250/110	11	116	20,3	24,1		23,9	23,7	23,2	22,2	20,8	19,0	16,7				
4080-315/110A	11	95,5	20,2	23,1		23,1	22,7	21,9	20,4	18,4	15,8	12,8	9,6			
4080-315/110	11	102	23,7	26,6		26,6	26,4	25,7	24,5	22,8	20,4	17,5				
4080-315/150	15	117	28,3	31,6		31,7	31,6	31,2	30,3	28,9	26,8	24,3	21,2			
4080-315/185	18,5	126	31,8	35,5		35,6	35,5	35,2	34,4	33,2	31,4	29,1	26,2	22,7		
4080-315/220	22	133	34,4	38,6		38,7	38,6	38,3	37,6	36,4	34,8	32,7	30,0	26,7		
4080-400/185	18,5	114	32,9	39,1		39,0	38,2	37,0	35,3	33,3	30,6	27,0	22,0	15,0	5,1	
4080-400/220	22	124	36,8	43,8	44,0	43,8	43,2	42,0	40,4	38,4	36,1	33,1	29,1			
4080-400/300	30	140	44,7	53,1		52,8	52,6	51,7	50,2	48,3	46,1	43,7	40,8			
4080-400/370	37	154	52,6	62,6		61,9	61,7	61,0	59,7	57,9	55,9	53,5	50,9	47,8		

Тип насоса	P _п , кВт	Соотв. макс. КПД		Q = ПОДАЧА													
				л/с 0	5,6	12,6	19,7	26,8	33,8	40,9	48,0	55,1	62,1	69,2	76,3	83,3	
		Q, м ³ /ч	H, м	м ³ /ч 0	20	45	71	96	122	147	173	198	224	249	275	300	
H = ПОЛНЫЙ НАПОР, МЕТРОВ ВОДЯНОГО СТОЛБА																	
4100-160/22А	2,2	101	4,82	5,9		5,9	5,6	4,9	3,7								
4100-160/22	2,2	108	5,7	6,9		6,9	6,6	6,0	4,8	3,5							
4100-160/30	3	118	7,37	9,1		9,0	8,8	8,1	7,0	5,6	4,0						
4100-160/40	4	128	8,58	10,8		10,6	10,4	9,8	8,9	7,6	6,0						
4100-200/40	4	116	10,3	12,2		12,1	11,8	11,0	9,6	7,5	5,1						
4100-200/55	5,5	126	12,3	14,8		14,6	14,5	13,8	12,6	10,7	8,4						
4100-200/75	7,5	139	13,7	16,9		16,7	16,5	15,9	14,8	13,1	11,0	8,4					
4100-250/75	7,5	141	15	17,8		17,9	17,7	17,2	16,2	14,6	12,5	10,1					
4100-250/110	11	145	18,8	21,9		21,9	21,7	21,1	20,0	18,4	16,3	13,8					
4100-315/110	11	147	19,1	23,5	23,5	23,4	23,1	22,4	21,1	19,2	16,5	12,6					
4100-315/150	15	157	23,7	28,0		28,0	27,8	27,2	26,0	24,4	22,4	19,5					
4100-315/185	18,5	172	26,1	31,1		31,0	30,9	30,3	29,3	27,8	26,1	23,8	20,4				
4100-315/220	22	187	28,5	34,3		34,2	34,1	33,7	32,8	31,4	29,6	27,6	25,0				
4100-315/300	30	190	34,7	40,2		40,1	40,1	39,7	38,8	37,6	36,0	34,0	31,5	28,2			
4100-400/300	30	192	38,8	47,4		46,5	45,8	44,9	43,7	42,1	40,0	37,4	34,3	30,6			
4100-400/370	37	211	43,4	54,4		53,3	52,5	51,6	50,4	48,9	47,1	44,8	42,0	38,6	34,7		
4100-400/450	45	218	49,6	61,3		60,0	59,4	58,6	57,3	55,7	53,8	51,6	49,0	45,8	42,0	37,3	

Тип насоса	P _п , кВт	Соотв. макс. КПД		Q = ПОДАЧА													
				л/с 0	11,9	21,4	30,9	40,5	50,0	59,5	69,0	78,6	88,1	97,6	107,1	116,7	
		Q, м ³ /ч	H, м	м ³ /ч 0	43	77	111	146	180	214	249	283	317	351	386	420	
H = ПОЛНЫЙ НАПОР, МЕТРОВ ВОДЯНОГО СТОЛБА																	
4125-200/55	5,5	210	7,35	8,6		8,4	8,4	8,3	8,0	7,2	6,0						
4125-200/75	7,5	232	9,52	11,9		11,8	11,8	11,6	11,2	10,3	9,0	7,5					
4125-200/110	11	252	12,3	15,0		14,9	14,9	14,8	14,4	13,7	12,6	11,1	9,3				
4125-250/110	11	222	14,8	17,5		17,4	17,4	17,2	16,6	15,3	13,5	11,3	9,2				
4125-250/150	15	248	18,5	22,0		21,7	21,7	21,5	21,0	20,0	18,5	16,5	14,1	11,6			
4125-315/185	18,5	211	23	25,6		25,7	25,6	25,3	24,4	22,8	20,1	16,4	11,9	7,3			
4125-315/220	22	224	25,5	28,3		28,6	28,5	28,2	27,5	26,1	23,8	20,7	16,6				
4125-315/300	30	253	31,1	34,8		35,1	35,0	34,8	34,1	33,0	31,4	29,1	26,0	22,1			
4125-315/370	37	268	35,7	39,6		39,8	39,9	39,7	39,2	38,2	36,8	34,8	32,1	28,7	24,6		
4125-400/370	37	229	38,8	43,4		43,9	43,8	43,2	41,9	39,9	37,0	33,0	28,0				
4125-400/450	45	242	44,3	48,7		49,4	49,6	49,3	48,3	46,4	43,7	40,0	35,4	30,0			
4125-400/550	55	269	49	54,4		55,6	55,8	55,5	54,6	53,0	50,7	47,6	43,6	38,7			
4125-400/750	75	307	54,9	63,4		64,8	64,7	64,2	63,3	61,8	59,8	57,1	53,8	49,8	45,0	39,3	

Тип насоса	P _н , кВт	Соотв. макс. КПД		Q = ПОДАЧА													
		Q, м ³ /ч	H, м	л/с 0	16,7	33,8	51,0	68,2	85,4	102,5	119,7	136,9	154,0	171,2	188,4	205,6	
				м ³ /ч 0	60	122	184	245	307	369	431	493	555	616	678	740	
H = ПОЛНЫЙ НАПОР, МЕТРОВ ВОДЯНОГО СТОЛБА																	
4150-200/110А	11	335	7,76	11,8		11,3	10,5	9,4	8,3	7,0	5,4						
4150-200/110	11	354	9,04	14,0		13,4	12,5	11,4	10,1	8,7	7,0	4,9					
4150-200/150А	15	373	10,1	15,2		14,5	13,8	12,9	11,7	10,2	8,4	6,4					
4150-200/150	15	396	11,3	16,3		15,6	15,1	14,4	13,4	12,0	10,3	8,2					
4150-250/150	15	347	12,4	17,2	17,0	16,7	16,1	15,1	13,7	11,6	9,1						
4150-250/185	18,5	371	14,7	19,8		19,1	18,7	17,9	16,6	14,8	12,4	9,5					
4150-250/220	22	397	16,7	22,1		21,4	21,0	20,4	19,3	17,6	15,4	12,6					
4150-250/300	30	431	19,6	26,4		25,3	24,7	23,9	22,9	21,5	19,6	17,3	14,4				
4150-315/300	30	370	23,5	27,7		27,7	27,6	27,0	25,7	23,5	20,4	16,5					
4150-315/370	37	400	26,8	31,9		31,8	31,6	31,1	30,0	28,1	25,3	21,5	17,1				
4150-315/450	45	430	30,5	36,6		36,2	36,1	35,7	34,7	32,9	30,4	27,2	23,2				
4150-400/450	45	385	31	36,7		36,9	36,6	35,6	34,0	31,7	28,6	24,6					
4150-400/550	55	416	35,4	41,2		41,6	41,5	40,9	39,5	37,5	34,6	30,9	26,3				
4150-400/750	75	468	42,6	50,3		50,8	50,9	50,4	49,1	47,0	44,4	41,3	37,7	33,3			
4150-400/900	90	494	48,4	56,5		56,9	57,0	56,5	55,5	53,7	51,4	48,5	45,1	41,0			

Тип насоса	P _н , кВт	Соотв. макс. КПД		Q = ПОДАЧА													
		Q, м ³ /ч	H, м	л/с 0	38,1	62,4	86,7	111,0	135,3	156,9	184,0	208,3	232,6	256,9	281,2	305,6	
				м ³ /ч 0	137	225	312	400	487	575	662	750	837	925	1012	1100	
H = ПОЛНЫЙ НАПОР, МЕТРОВ ВОДЯНОГО СТОЛБА																	
4200-250/185	18,5	512	10,1	15,7	15,3	14,8	13,7	12,2	10,6	8,9	6,8						
4200-250/220	22	527	12,2	18,5		17,2	16,2	14,8	13,1	11,1	8,7						
4200-250/300А	30	551	14,3	21,2		19,7	18,7	17,4	15,8	13,7	11,2	8,4					
4200-250/300	30	576	15,9	23,1		21,5	20,5	19,4	17,9	16,0	13,6	10,8					
4200-315/370	37	547	20,2	25,3		24,6	24,2	23,3	21,7	19,3	15,9	11,8					
4200-315/450	45	589	23,4	29,0		28,3	28,1	27,4	26,1	23,9	20,8	16,8	12,3				
4200-315/550	55	637	26,9	34,1		33,2	32,8	32,1	30,9	28,8	26,0	22,2	17,8				
4200-315/750	75	647	27,9	35,1		34,3	34,0	33,3	32,0	29,9	27,1	23,4	19,1				

Тип насоса	P _н , кВт	Соотв. макс. КПД		Q = ПОДАЧА													
		Q, м ³ /ч	H, м	л/с 0	61,9	94,2	126,4	158,7	190,9	223,2	255,4	287,7	319,9	352,2	384,4	416,7	
				м ³ /ч 0	223	339	455	571	687	803	920	1036	1152	1268	1384	1500	
H = ПОЛНЫЙ НАПОР, МЕТРОВ ВОДЯНОГО СТОЛБА																	
4250-315/370	37	711	15	19,4	19,2	18,5	17,7	16,7	15,3	13,3	10,4						
4250-315/450	45	753	17,9	22,7		21,8	21,0	20,1	18,9	16,9	13,8	10,0					
4250-315/550	55	810	20,6	26,1		24,8	24,3	23,6	22,6	20,7	18,0	14,5					
4250-315/750	75	905	25,4	31,5		29,9	29,5	29,1	28,4	27,1	25,0	22,1	18,6				

2.1.14 Рабочие характеристики АЦМК 4032-125 (2900 об./мин.)

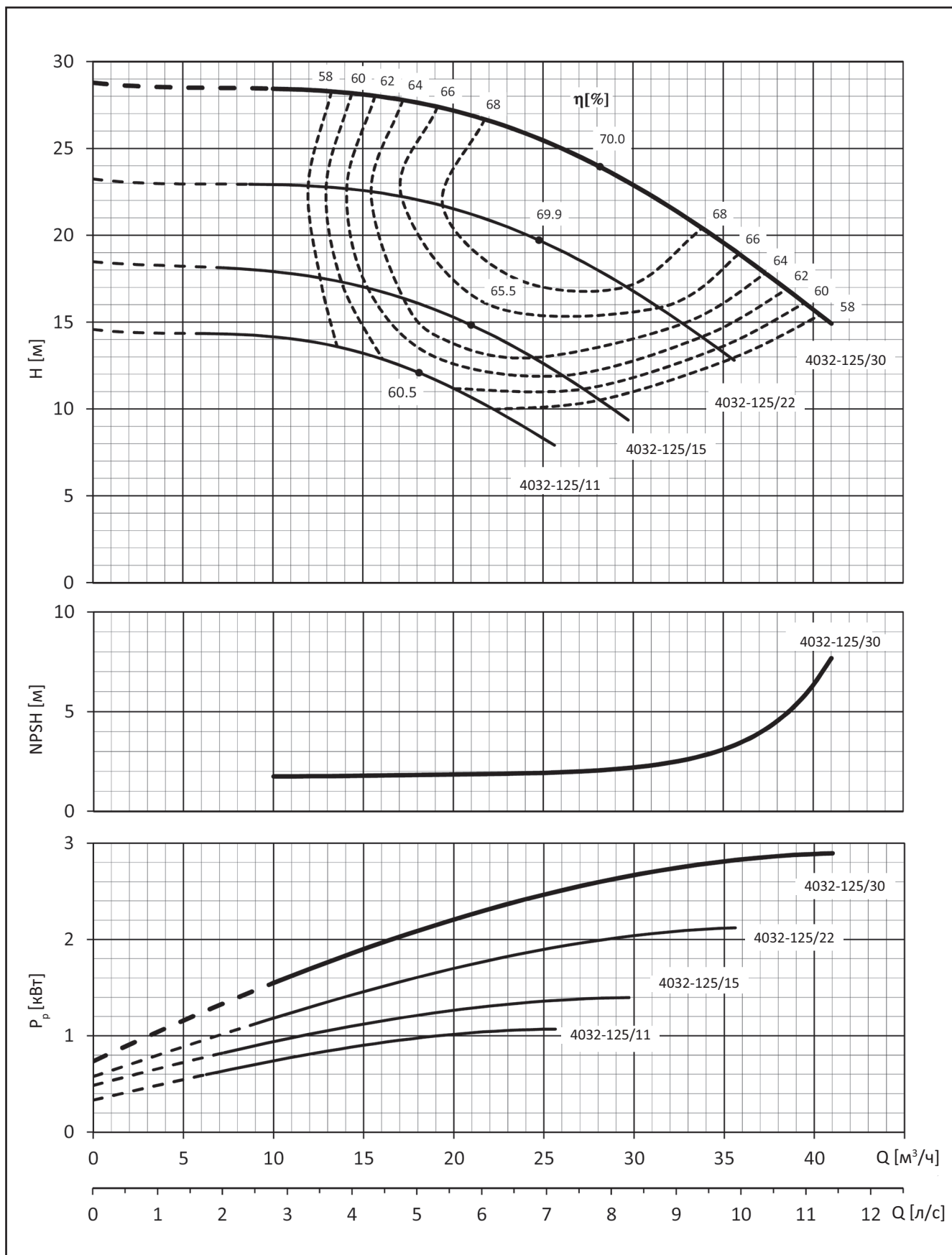

2.1.15 Рабочие характеристики АЦМК 4032-160 (2900 об./мин.)

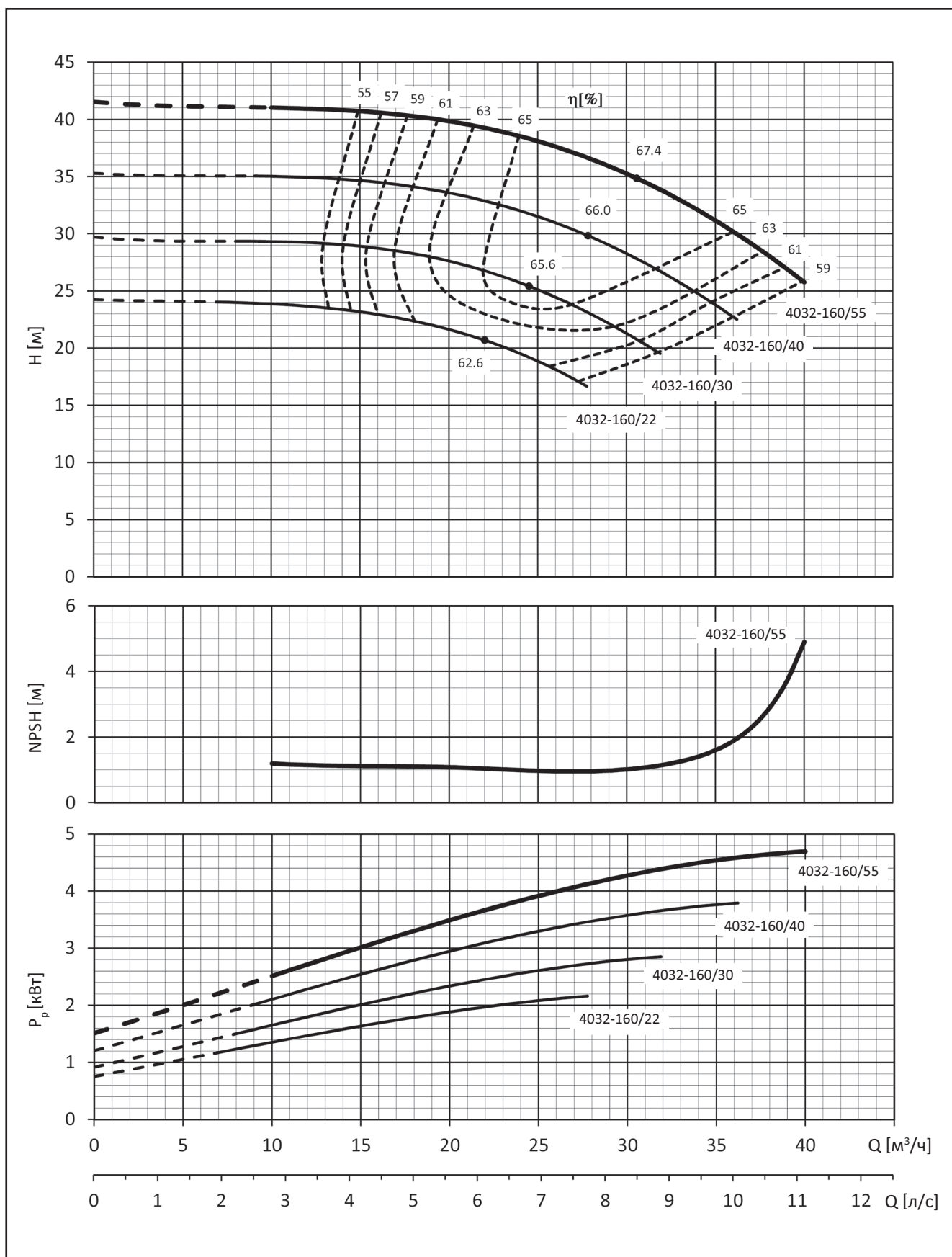

2.1.16 Рабочие характеристики АЦМК 4032-200 (2900 об./мин.)

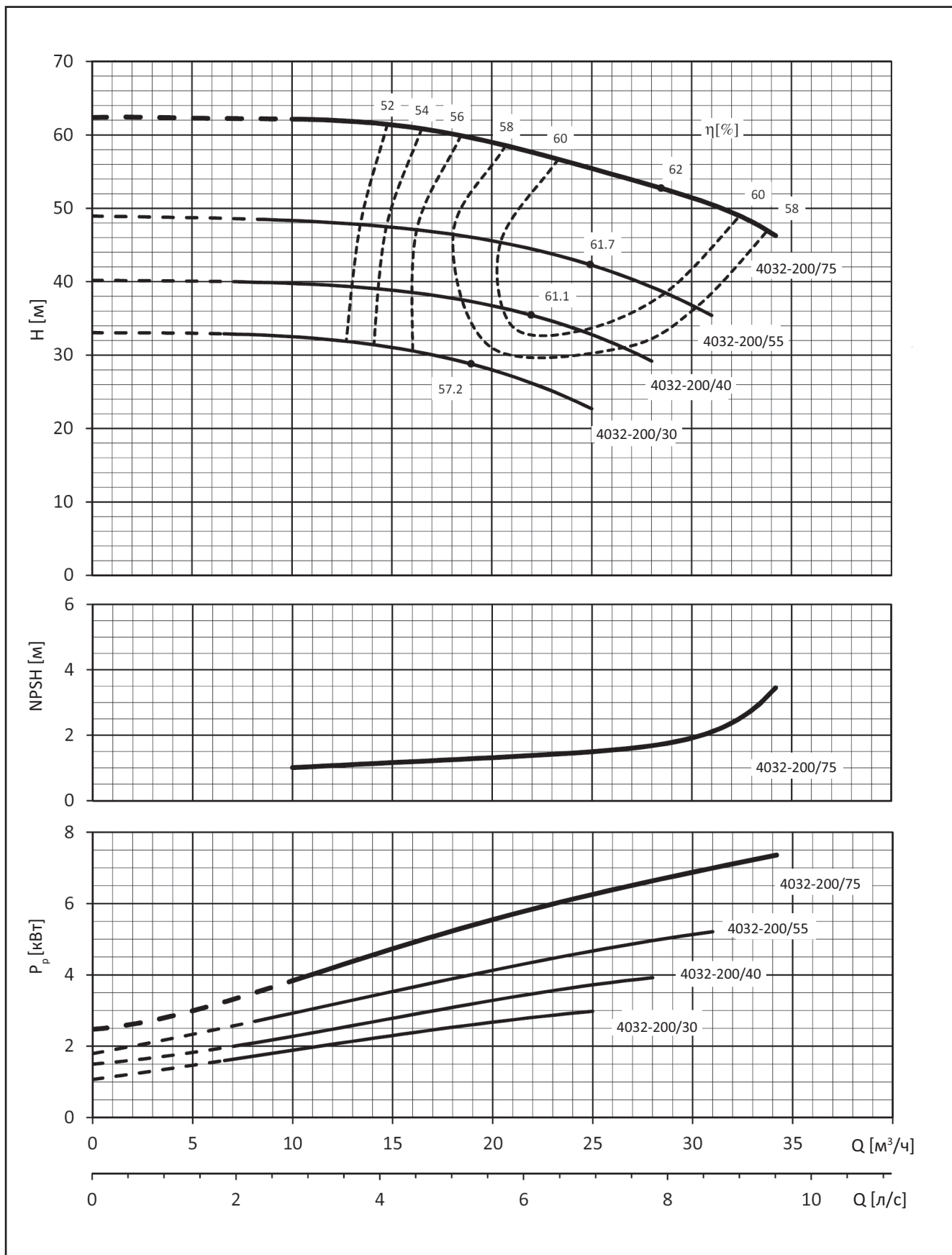

2.1.17 Рабочие характеристики АЦМК 4032-250 (2900 об./мин.)

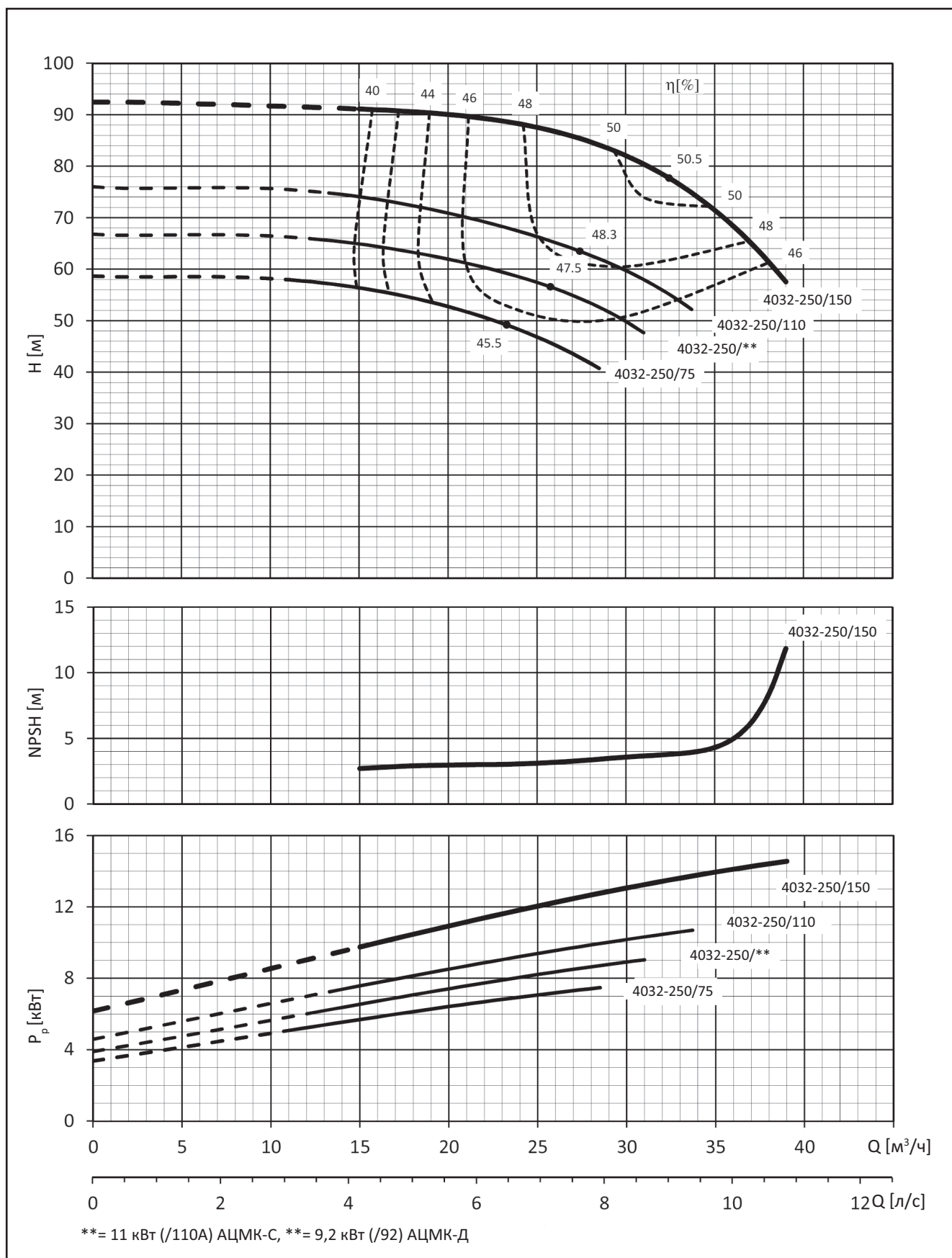

2.1.18 Рабочие характеристики АЦМК 4040-125 (2900 об./мин.)

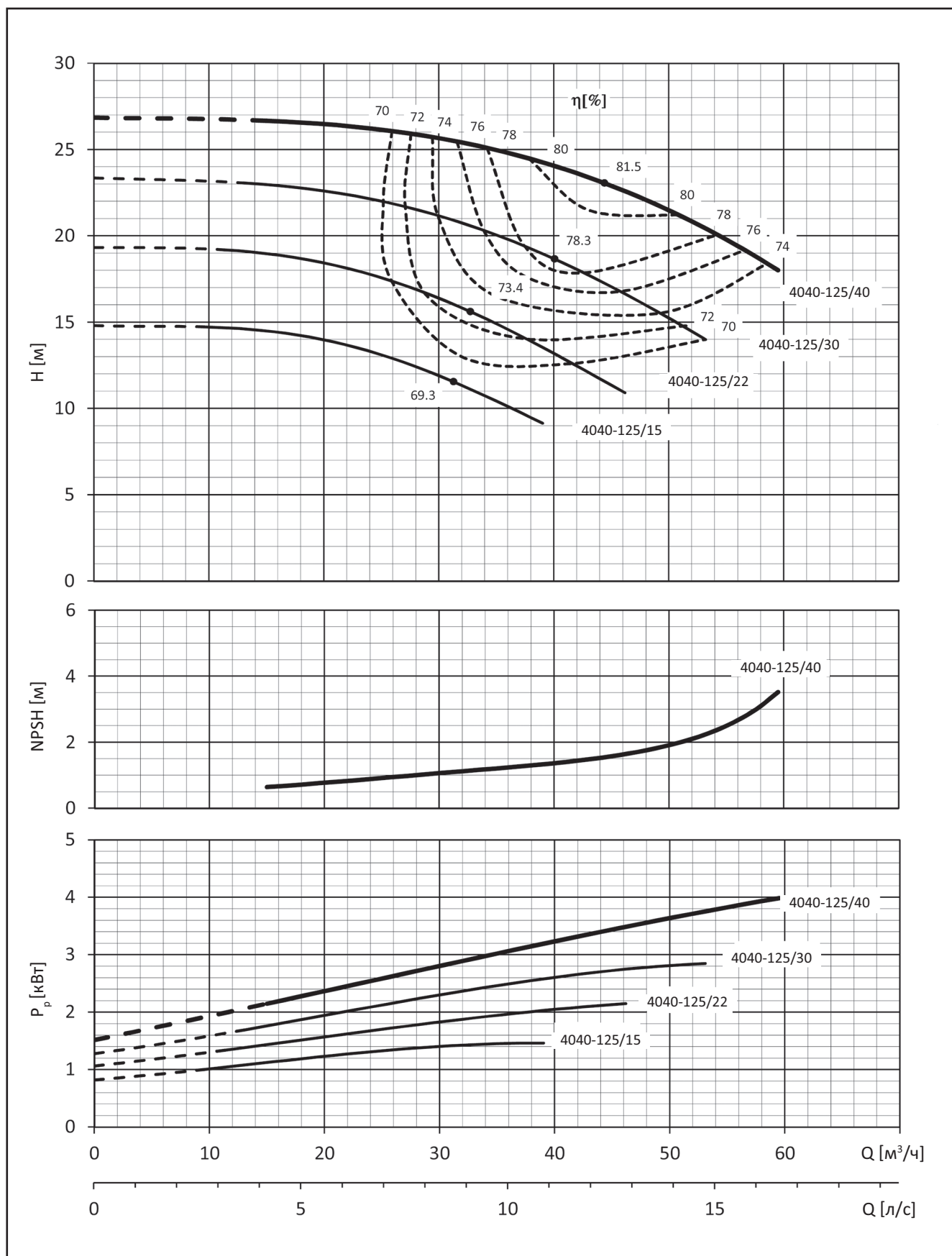

2.1.19 Рабочие характеристики АЦМК 4040-160 (2900 об./мин.)

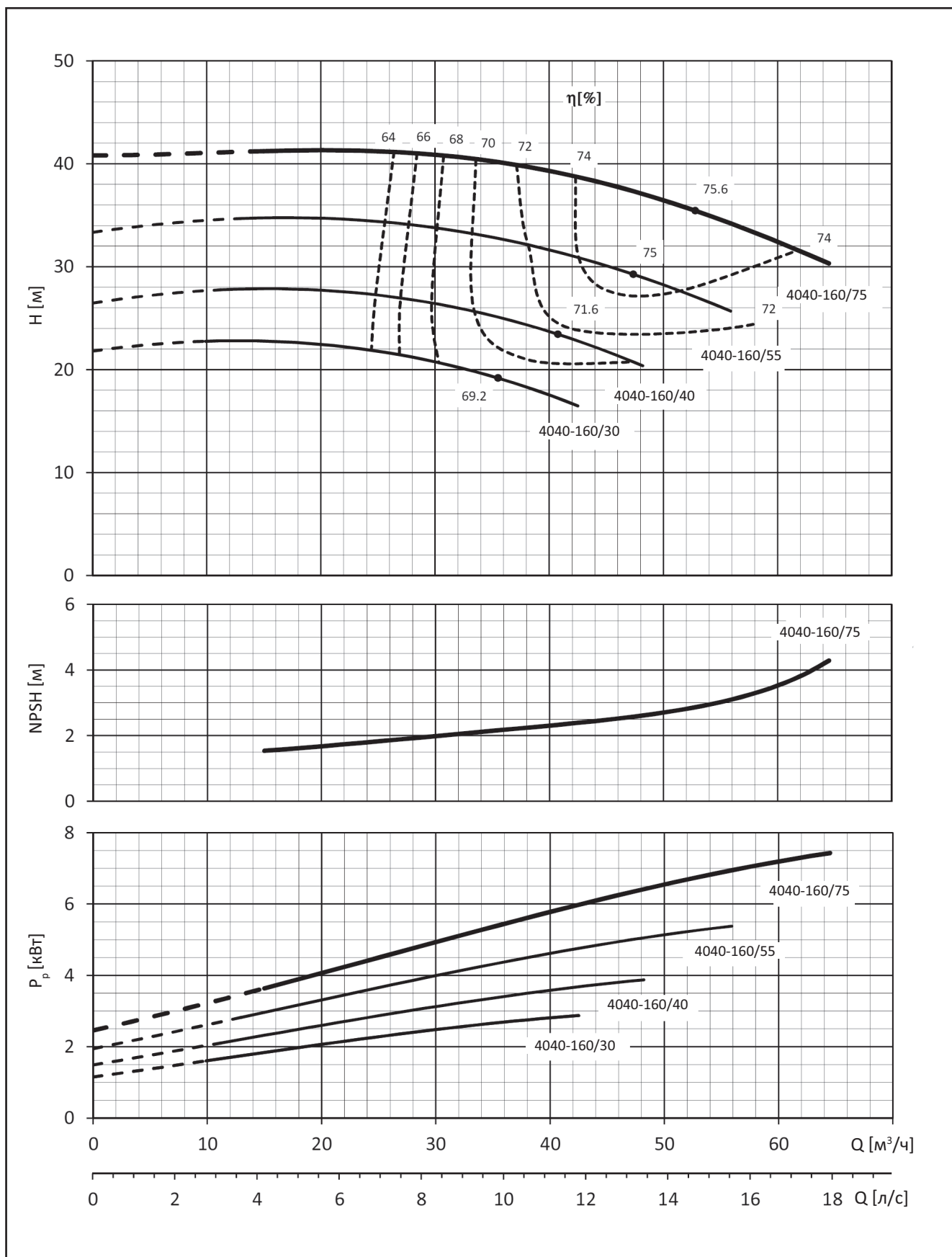

2.1.20 Рабочие характеристики АЦМК 4040-200 (2900 об./мин.)

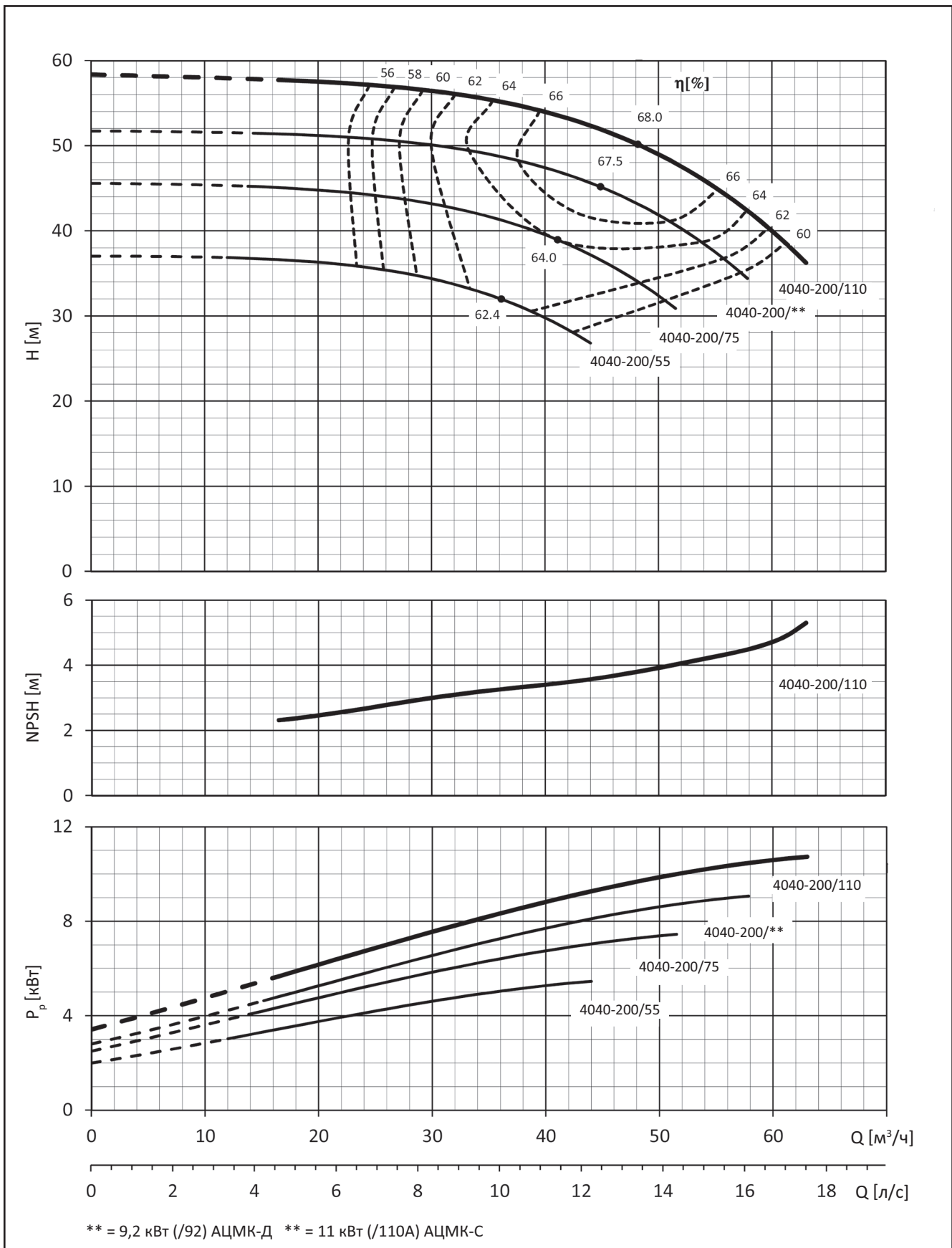

2.1.21 Рабочие характеристики АЦМК 4040-250 (2900 об./мин.)

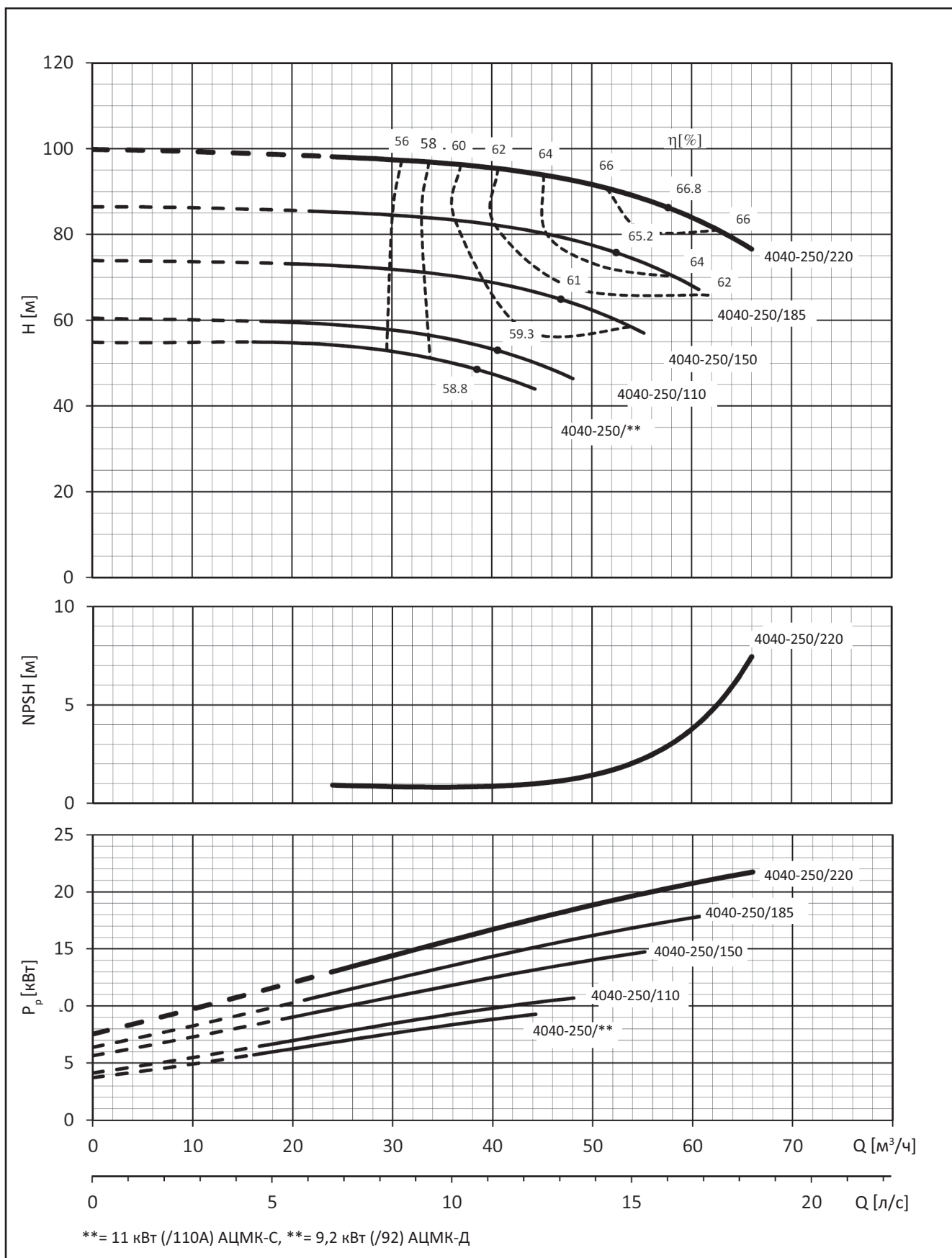

2.1.22 Рабочие характеристики АЦМК 4050-125 (2900 об./мин.)

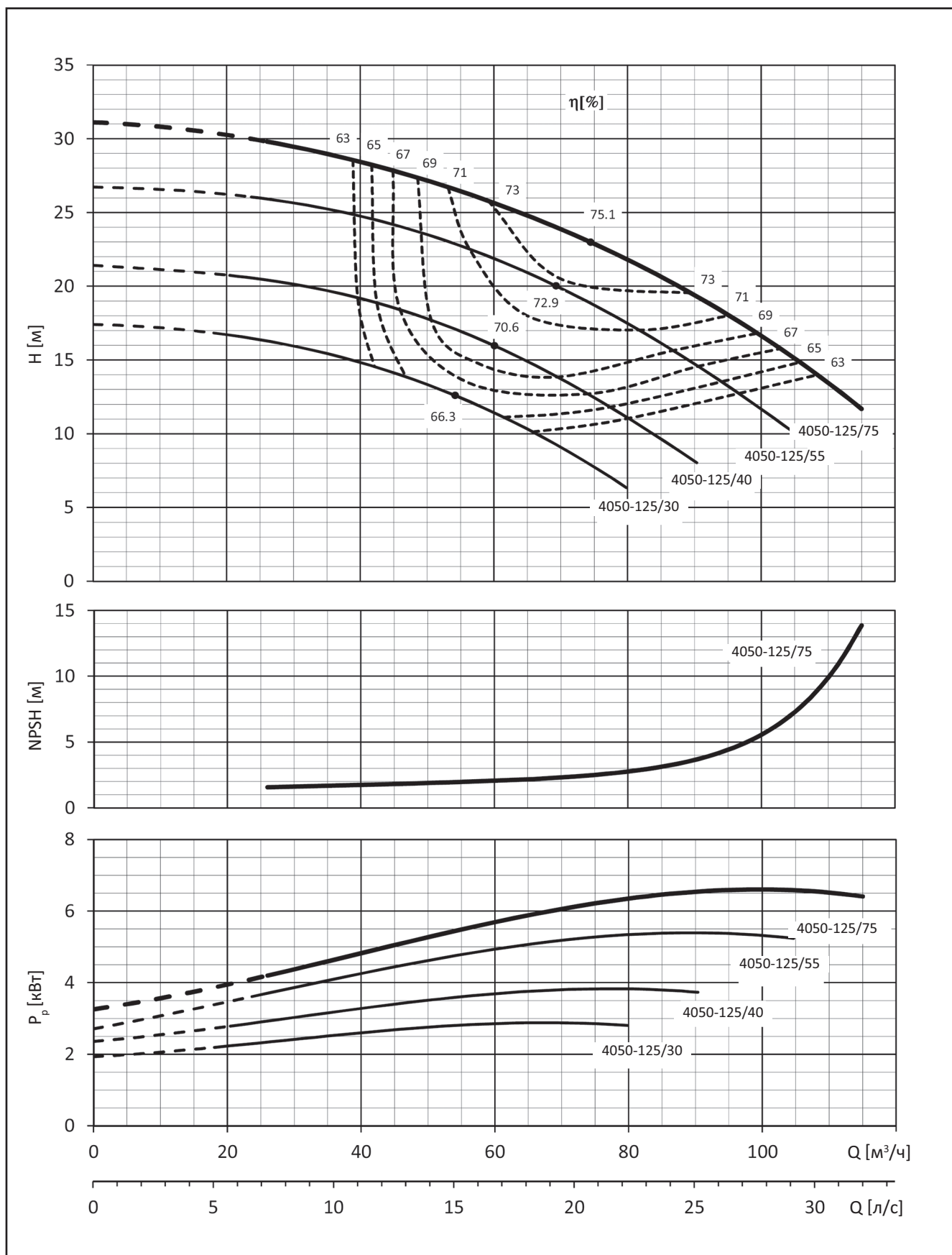

2.1.23 Рабочие характеристики АЦМК 4050-160 (2900 об./мин.)

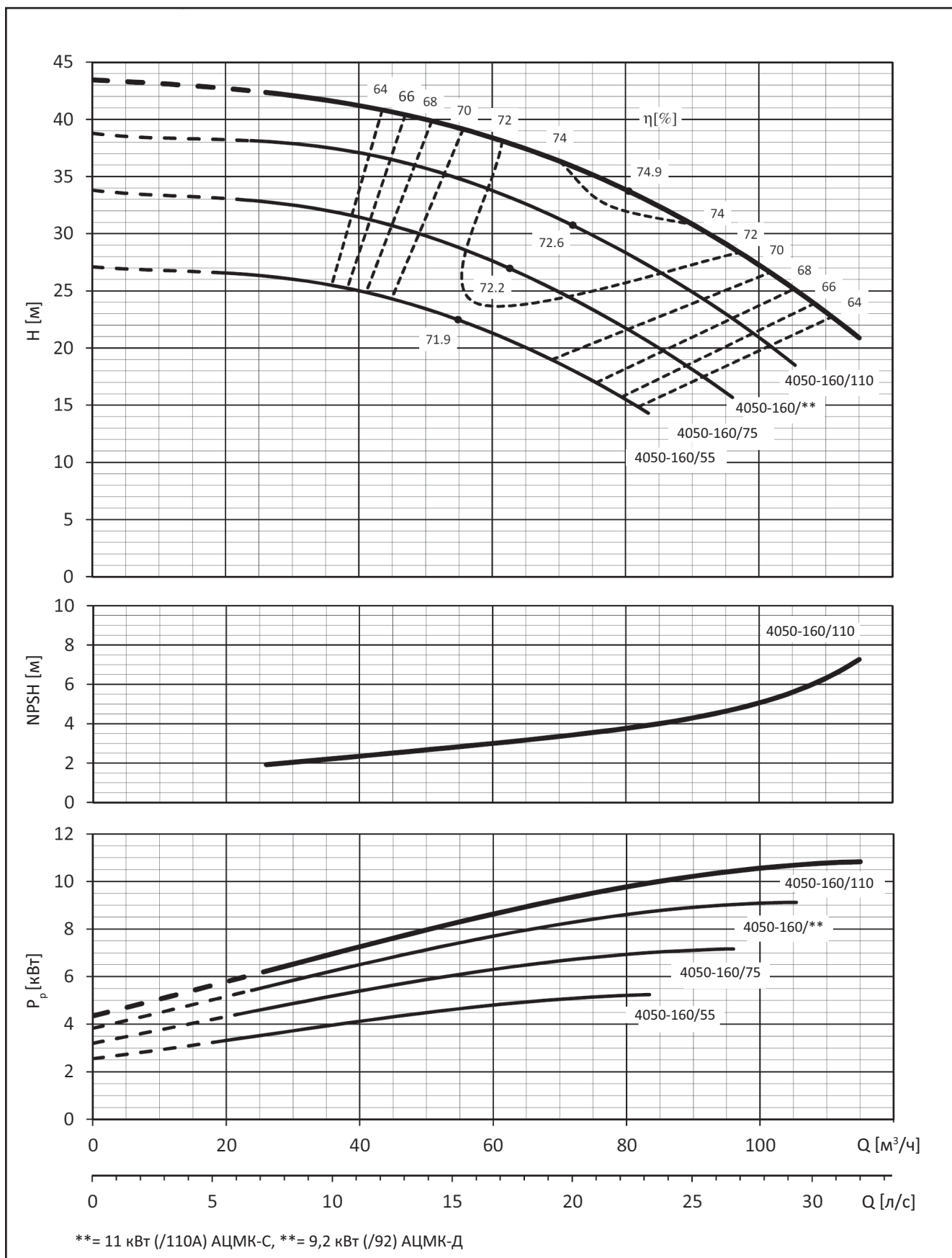

2.1.24 Рабочие характеристики АЦМК 4050-200 (2900 об./мин.)

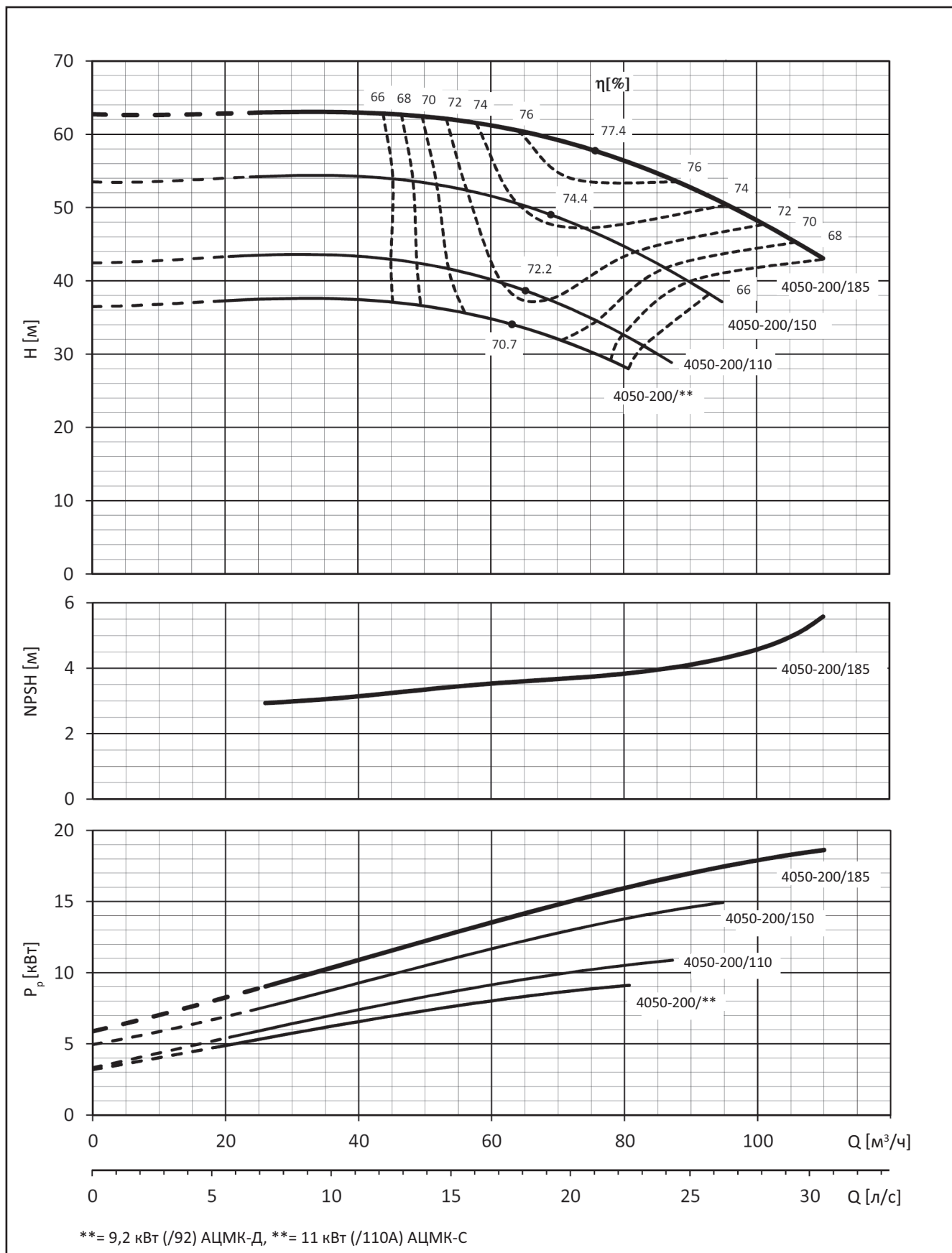

2.1.25 Рабочие характеристики АЦМК 4050-250 (2900 об./мин.)

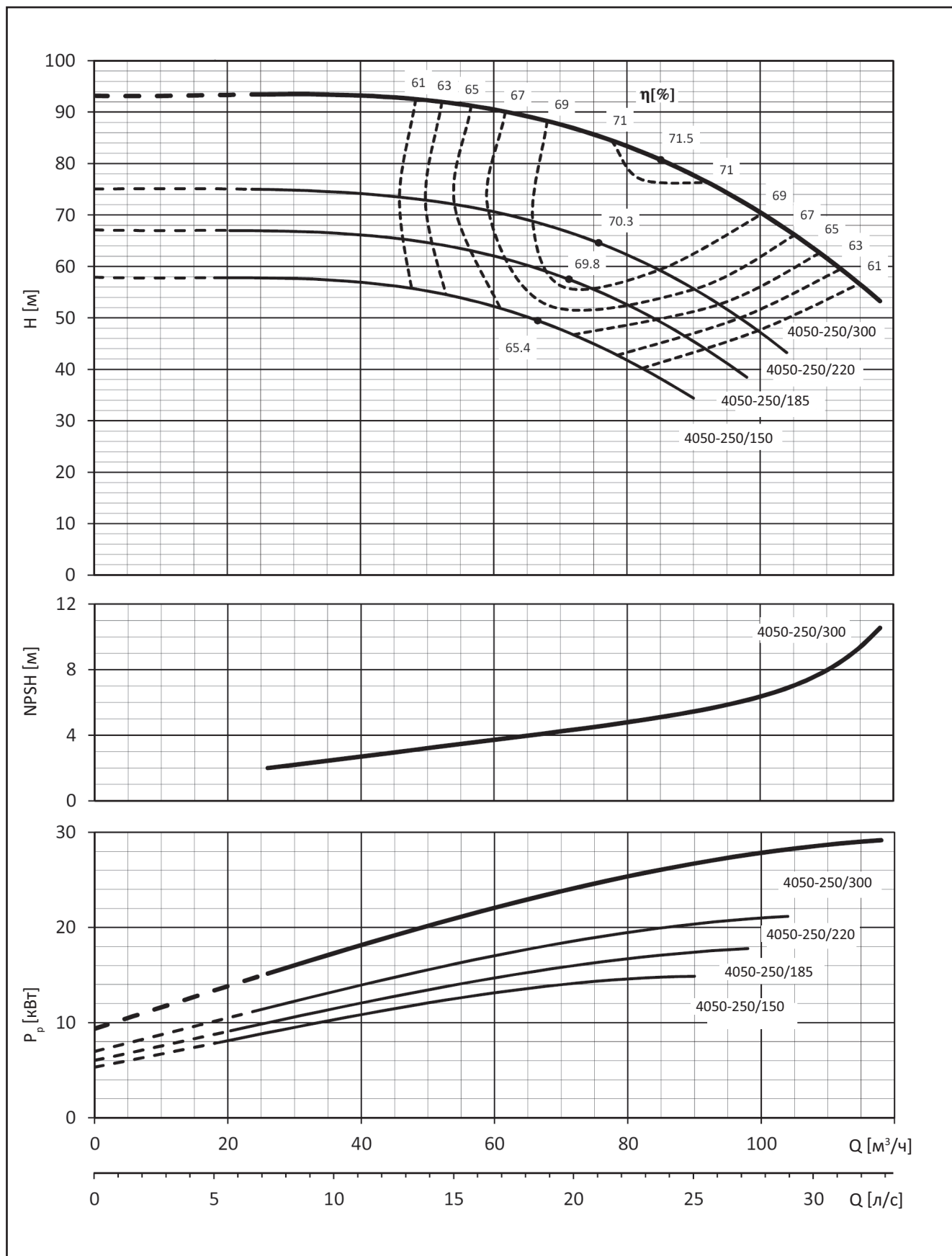

2.1.26 Рабочие характеристики АЦМК 4050-315 (2900 об./мин.)

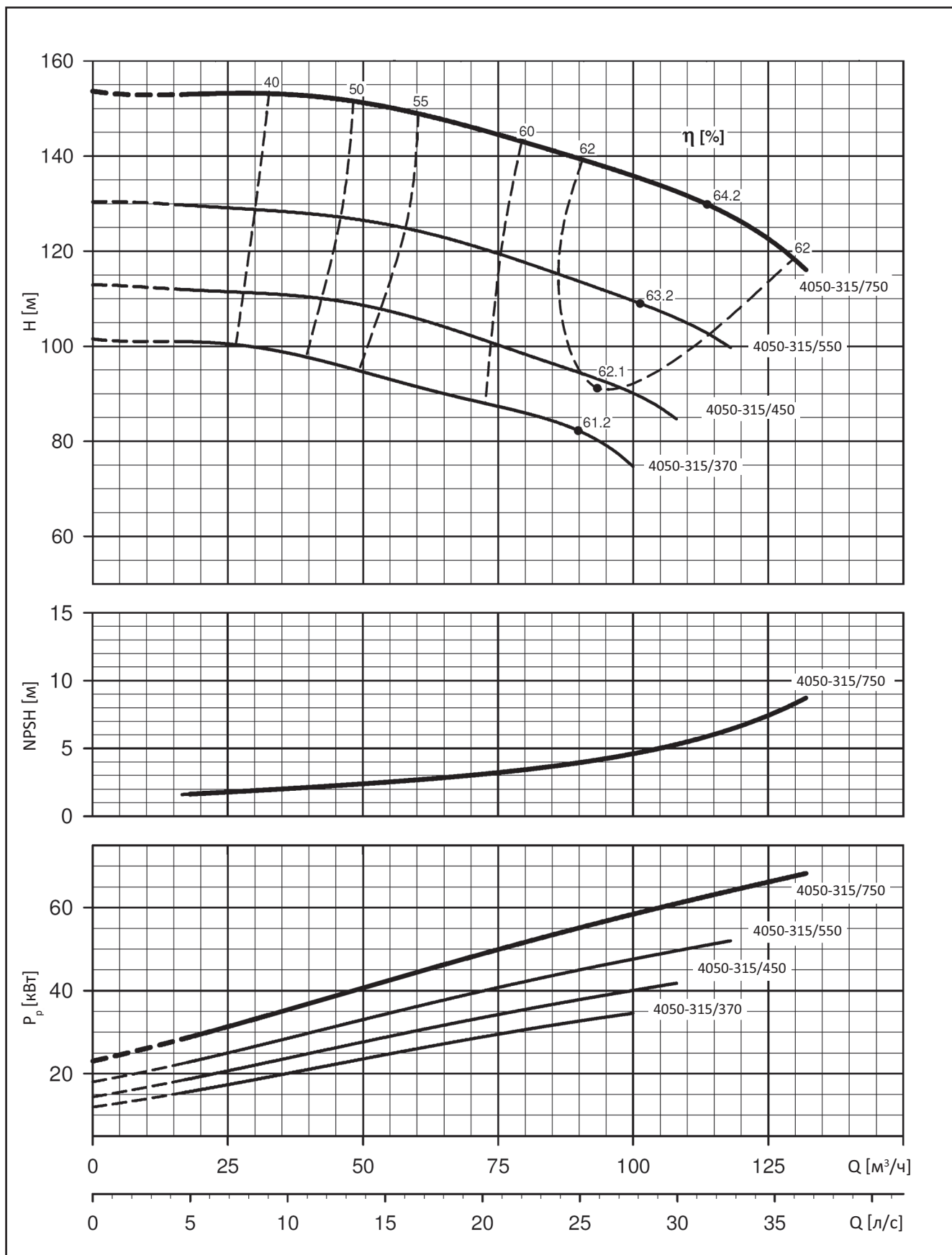

2.1.27 Рабочие характеристики АЦМК 4065-125 (2900 об./мин.)

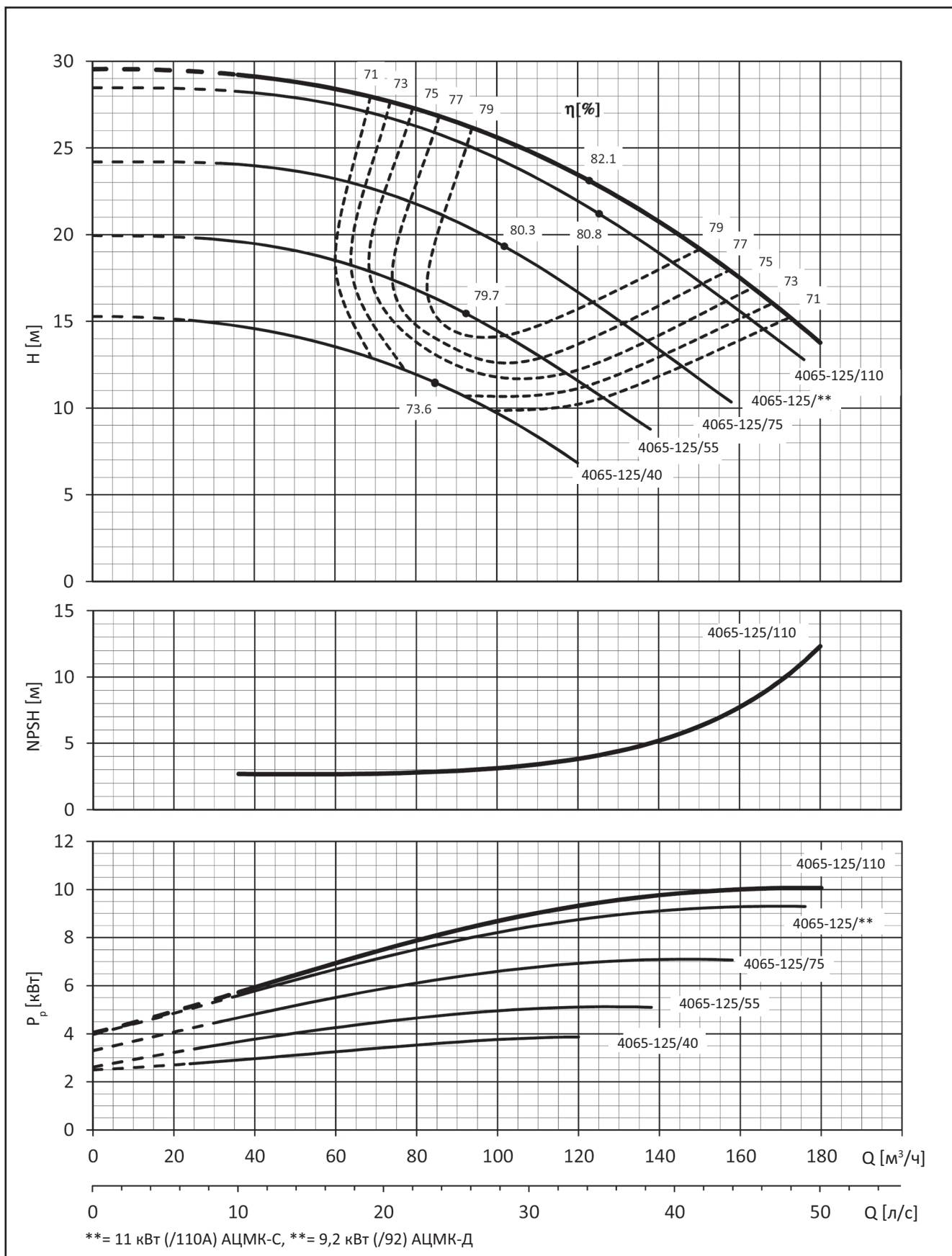

2.1.28 Рабочие характеристики АЦМК 4065-160 (2900 об./мин.)

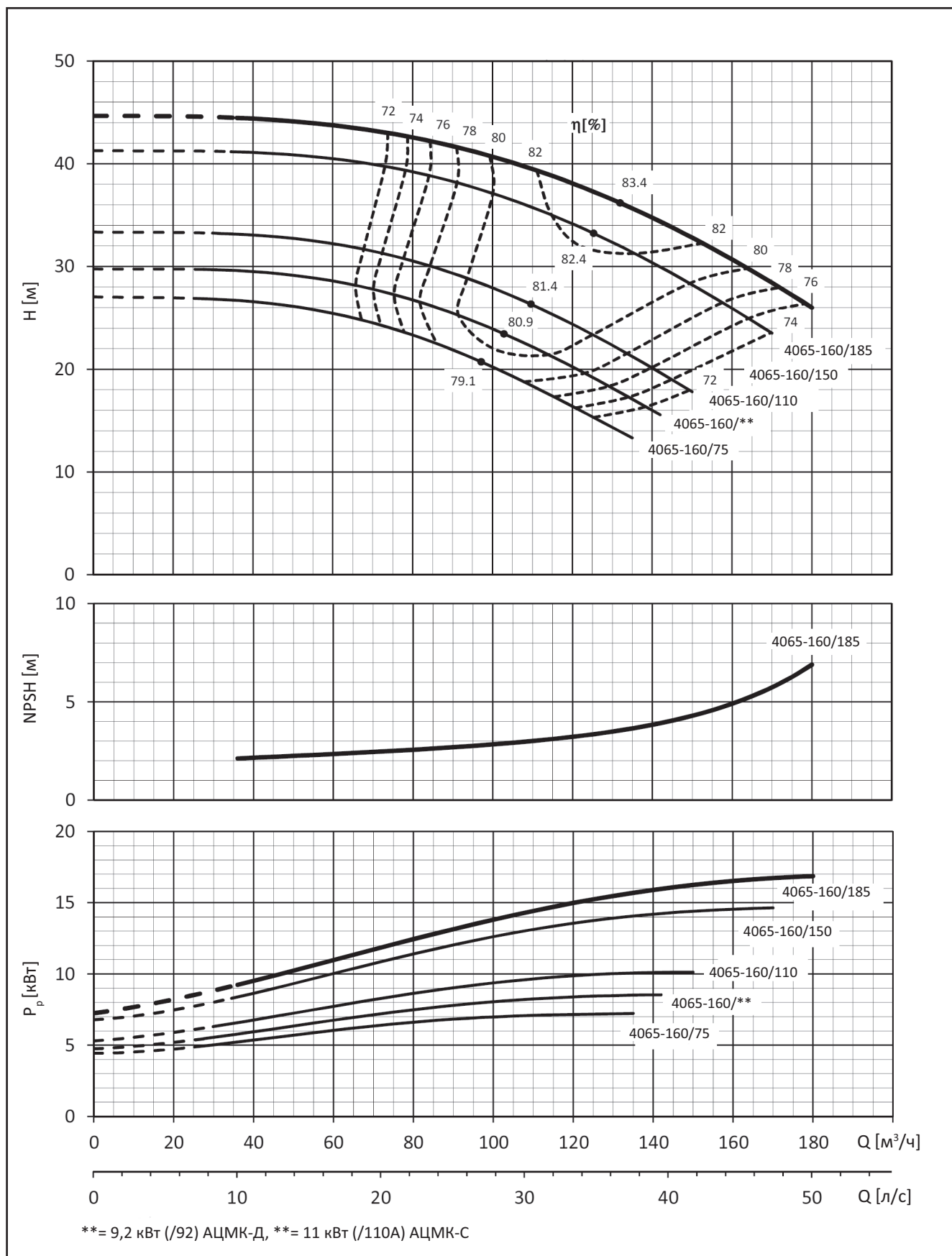

2.1.29 Рабочие характеристики АЦМК 4065-200 (2900 об./мин.)

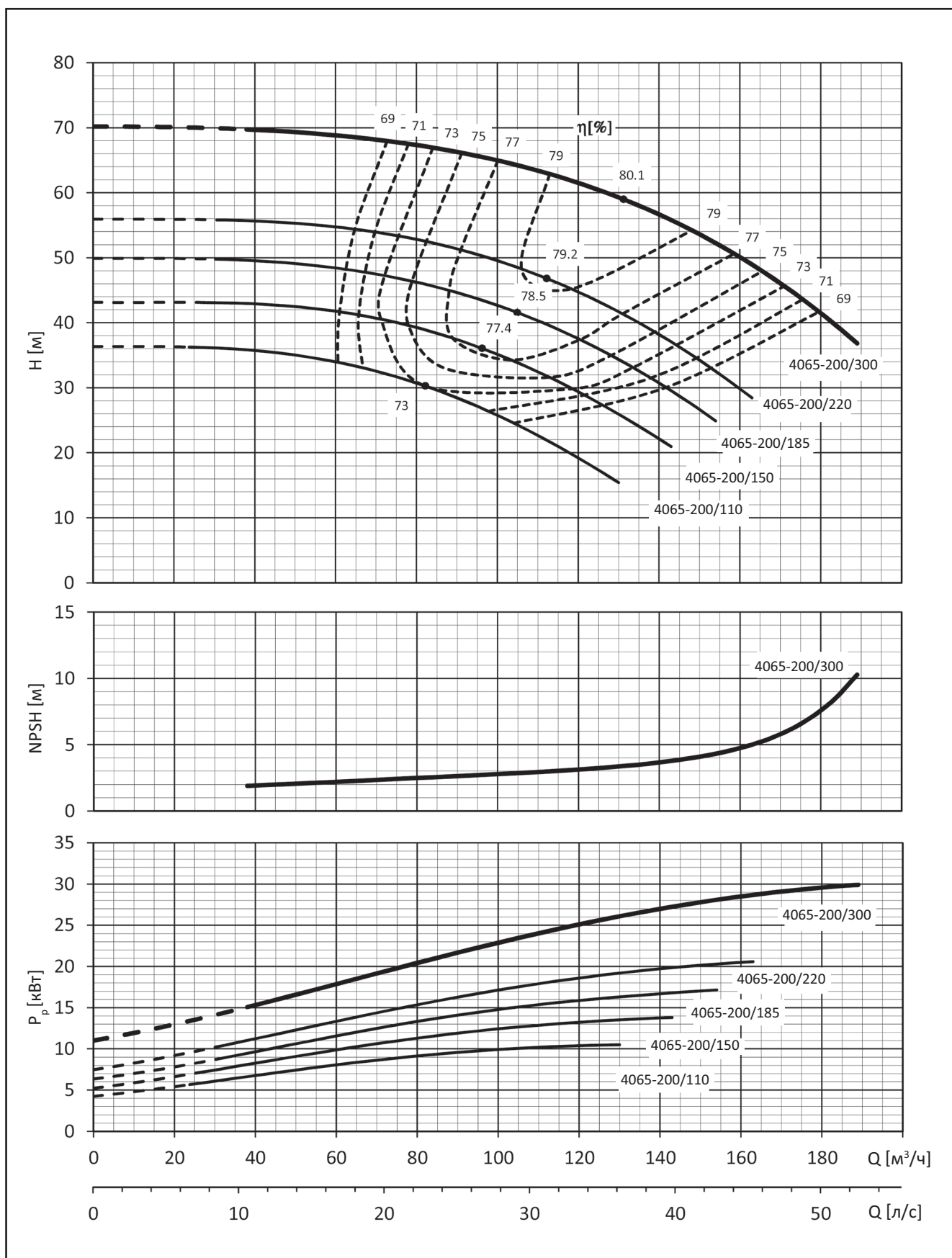

2.1.30 Рабочие характеристики АЦМК 4065-250 (2900 об./мин.)

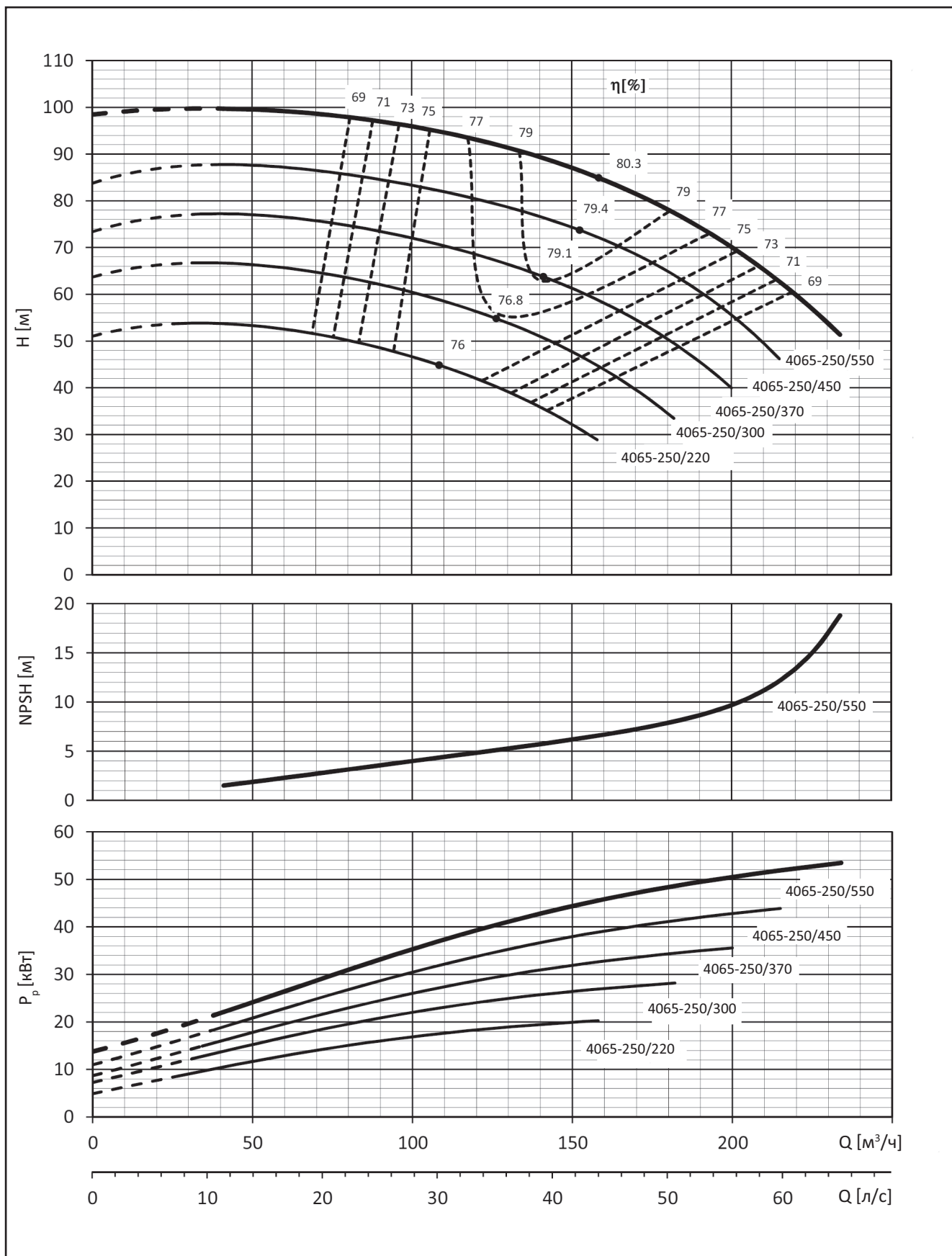

2.1.31 Рабочие характеристики АЦМК 4065-315 (2900 об./мин.)

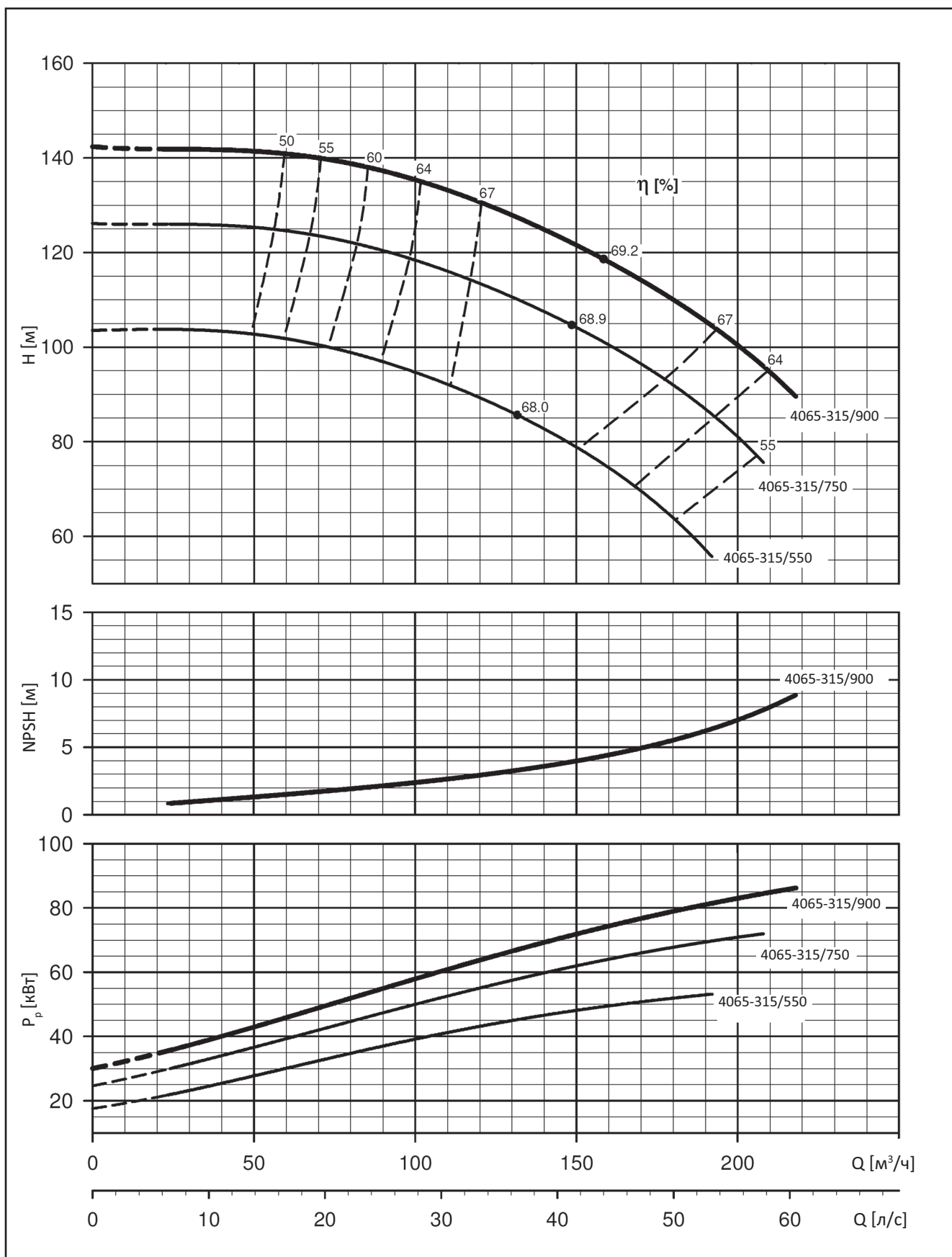

2.1.32 Рабочие характеристики АЦМК 4080-160 (2900 об./мин.)

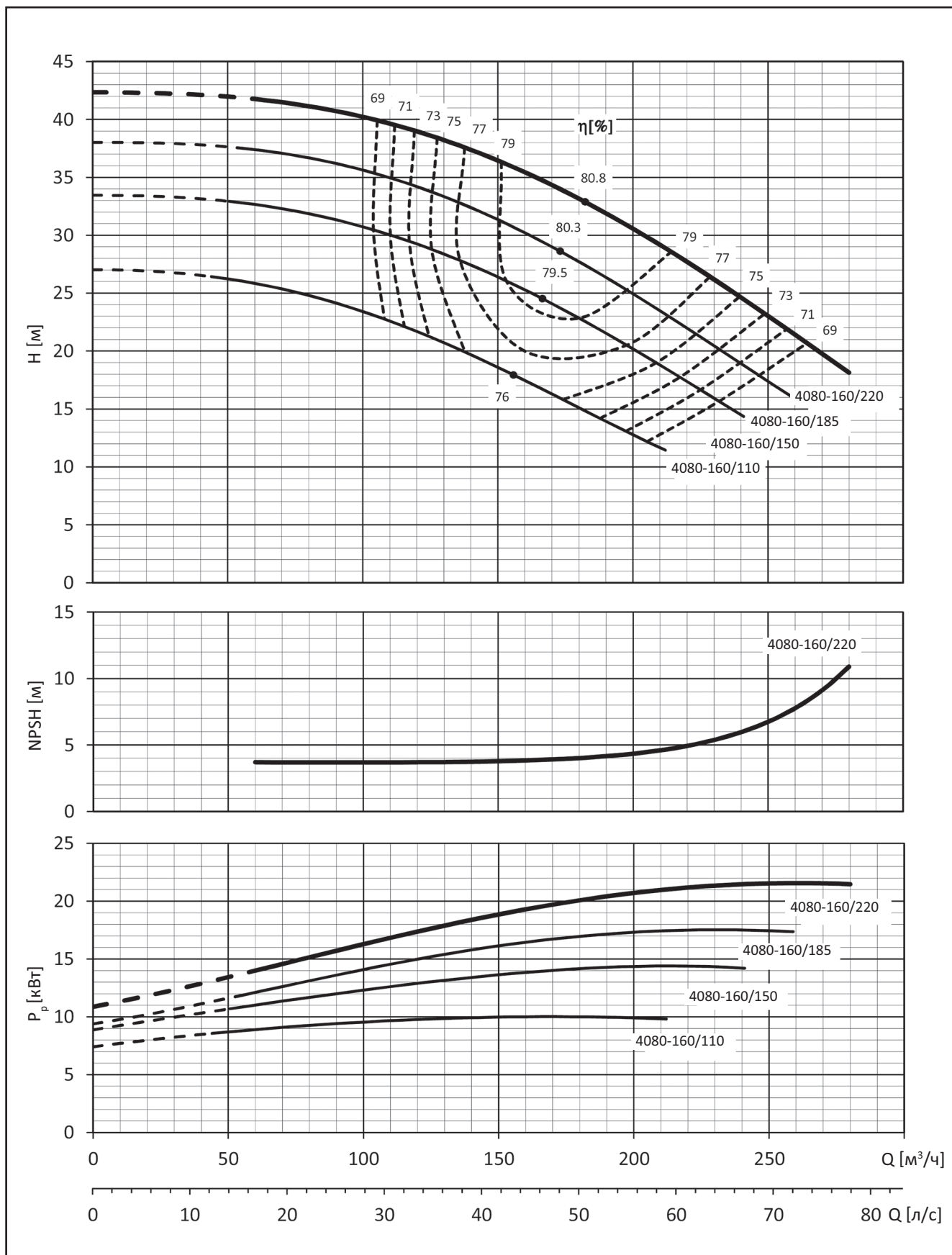

2.1.33 Рабочие характеристики АЦМК 4080-200 (2900 об./мин.)

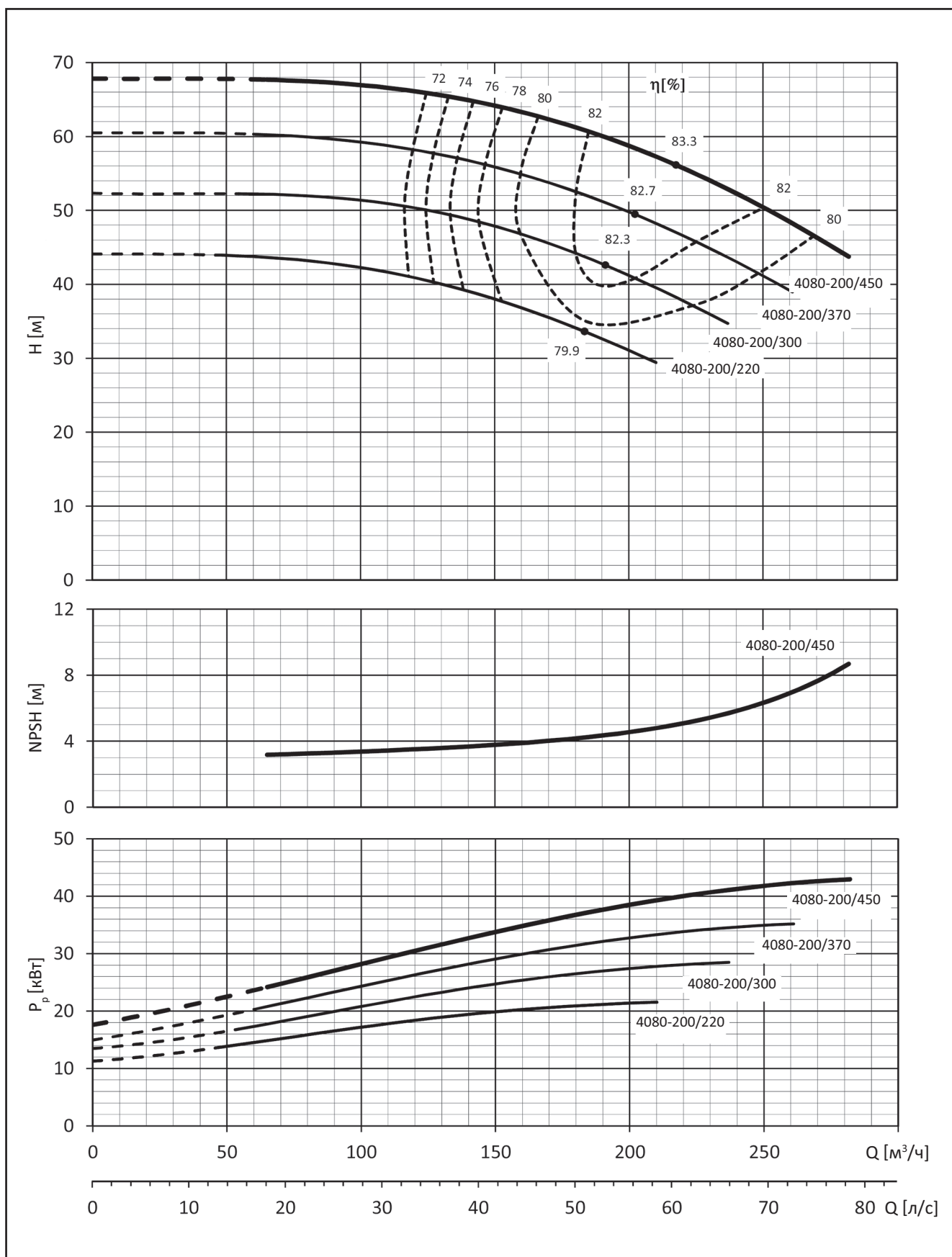

2.1.34 Рабочие характеристики АЦМК 4080-250 (2900 об./мин.)

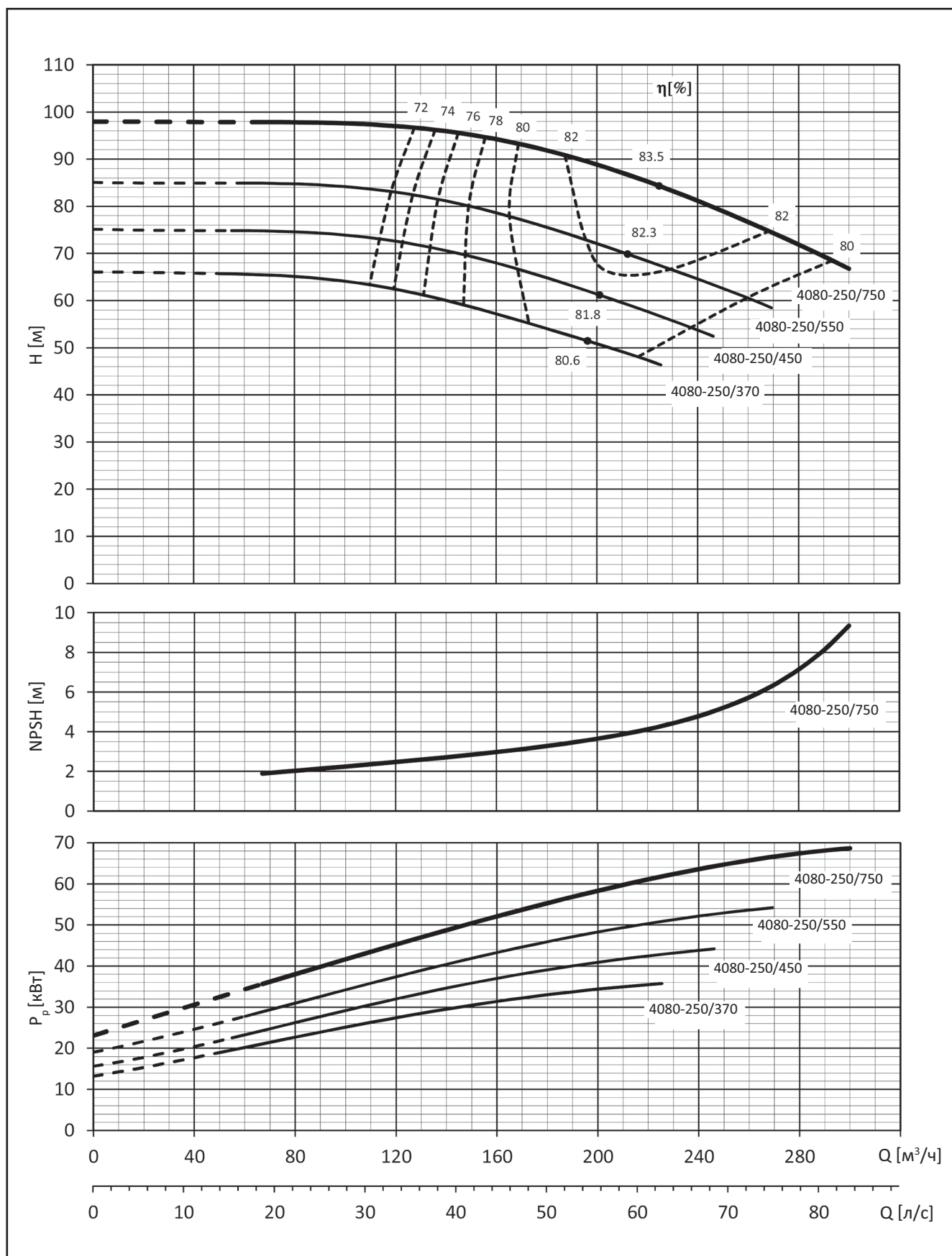

2.1.35 Рабочие характеристики АЦМК 4080-315 (2950 об./мин.)

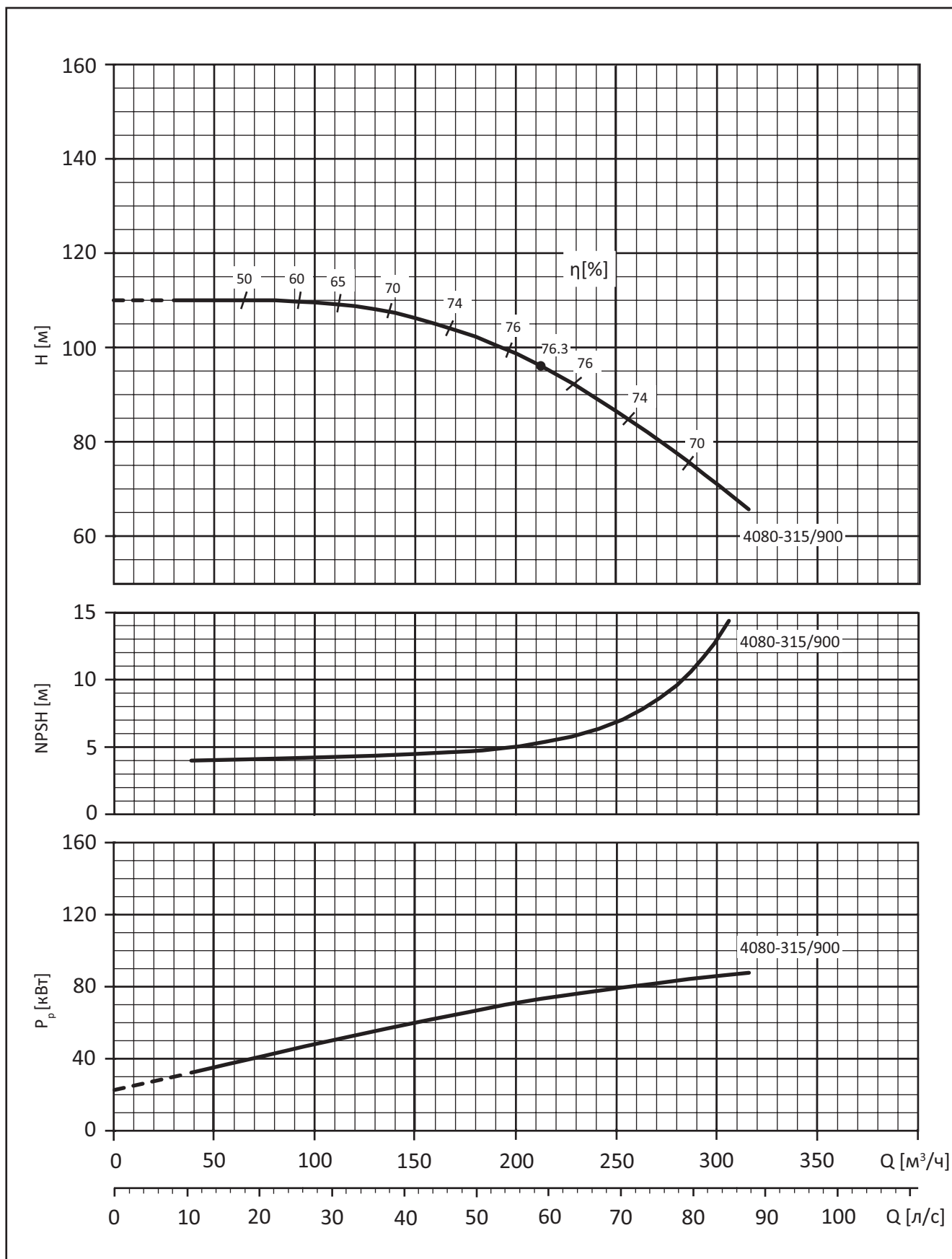

2.1.36 Рабочие характеристики АЦМК 4100-160 (2950 об./мин.)

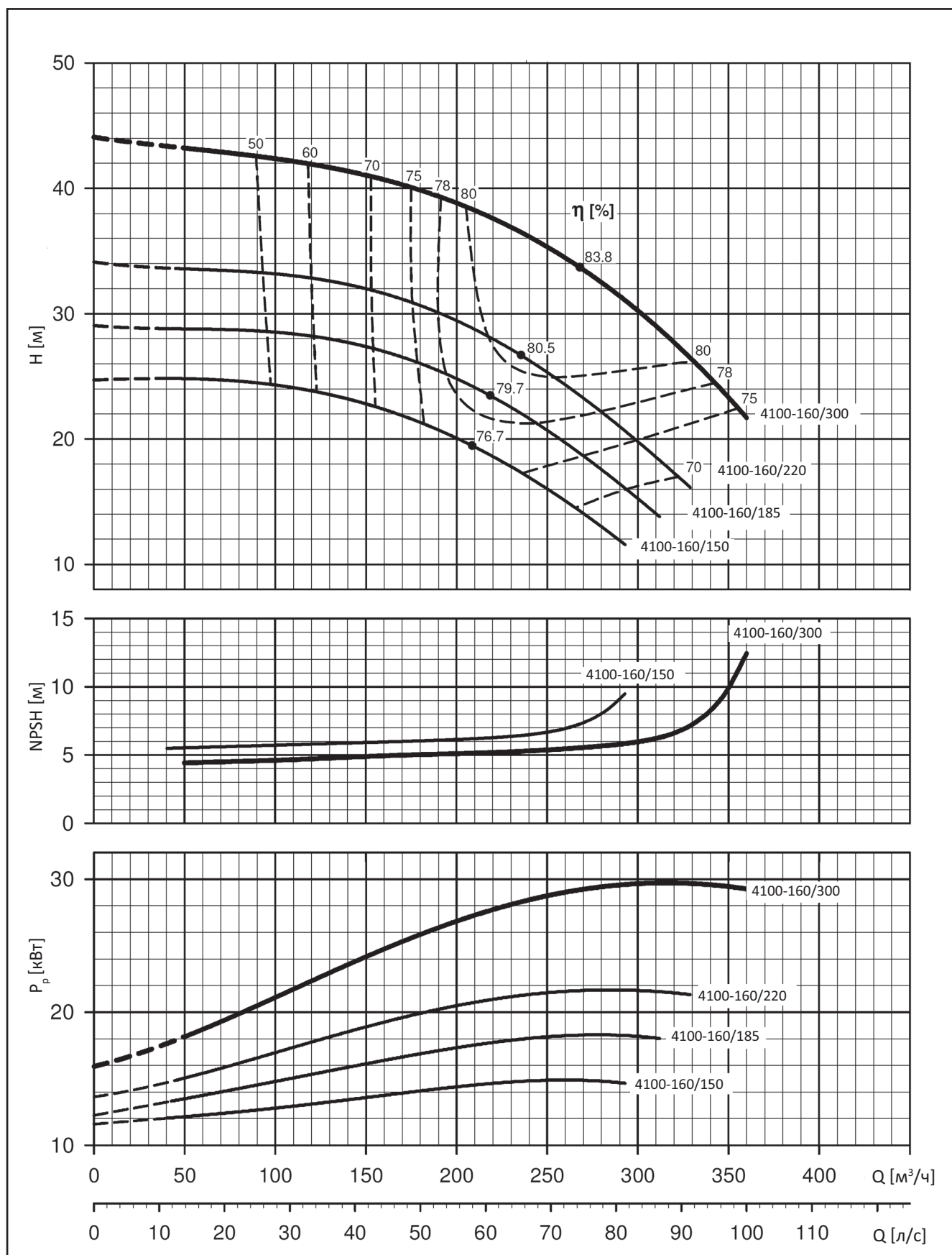

2.1.37 Рабочие характеристики АЦМК 4100-200 (2950 об./мин.)

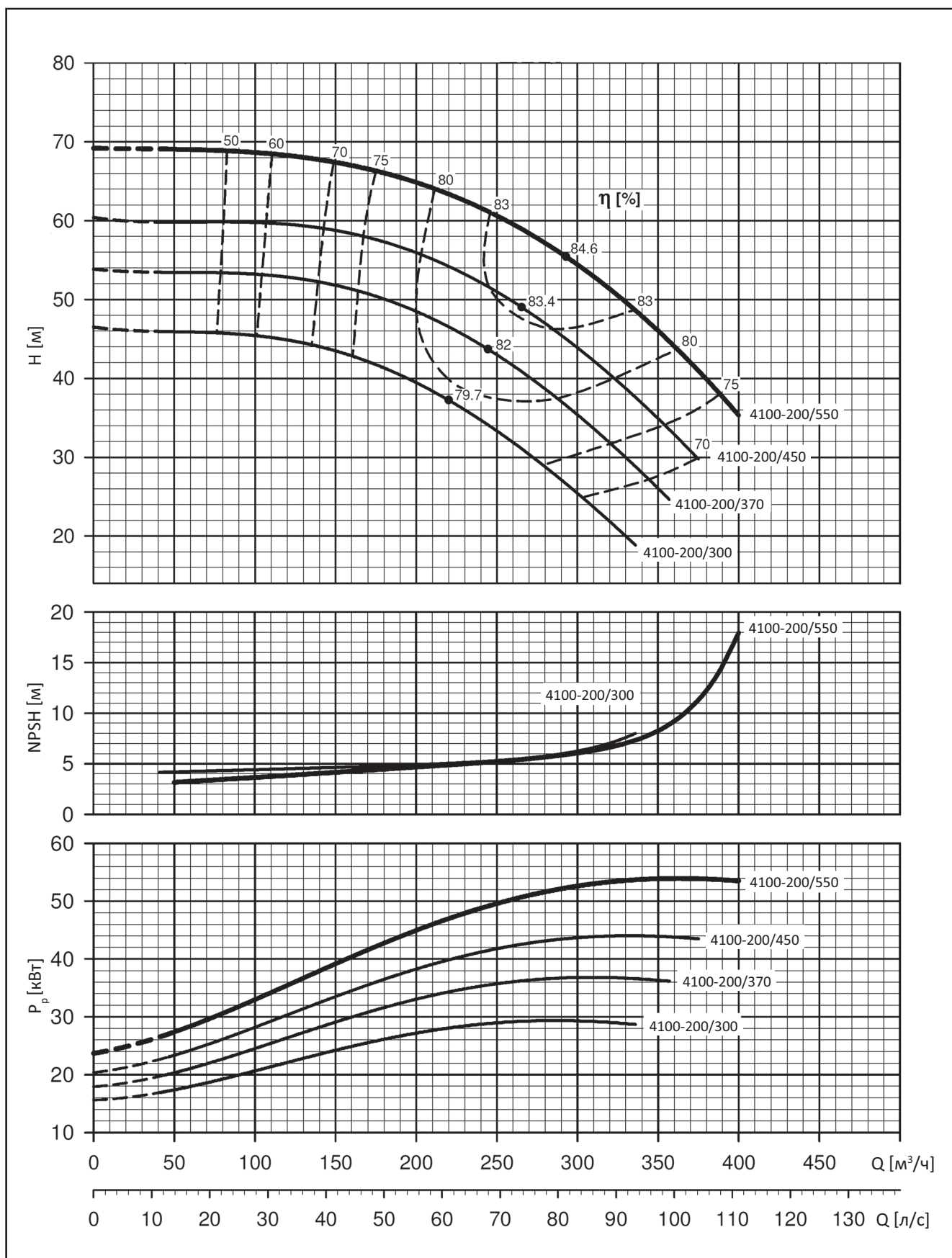

2.1.38 Рабочие характеристики АЦМК 4100-250 (2950 об./мин.)

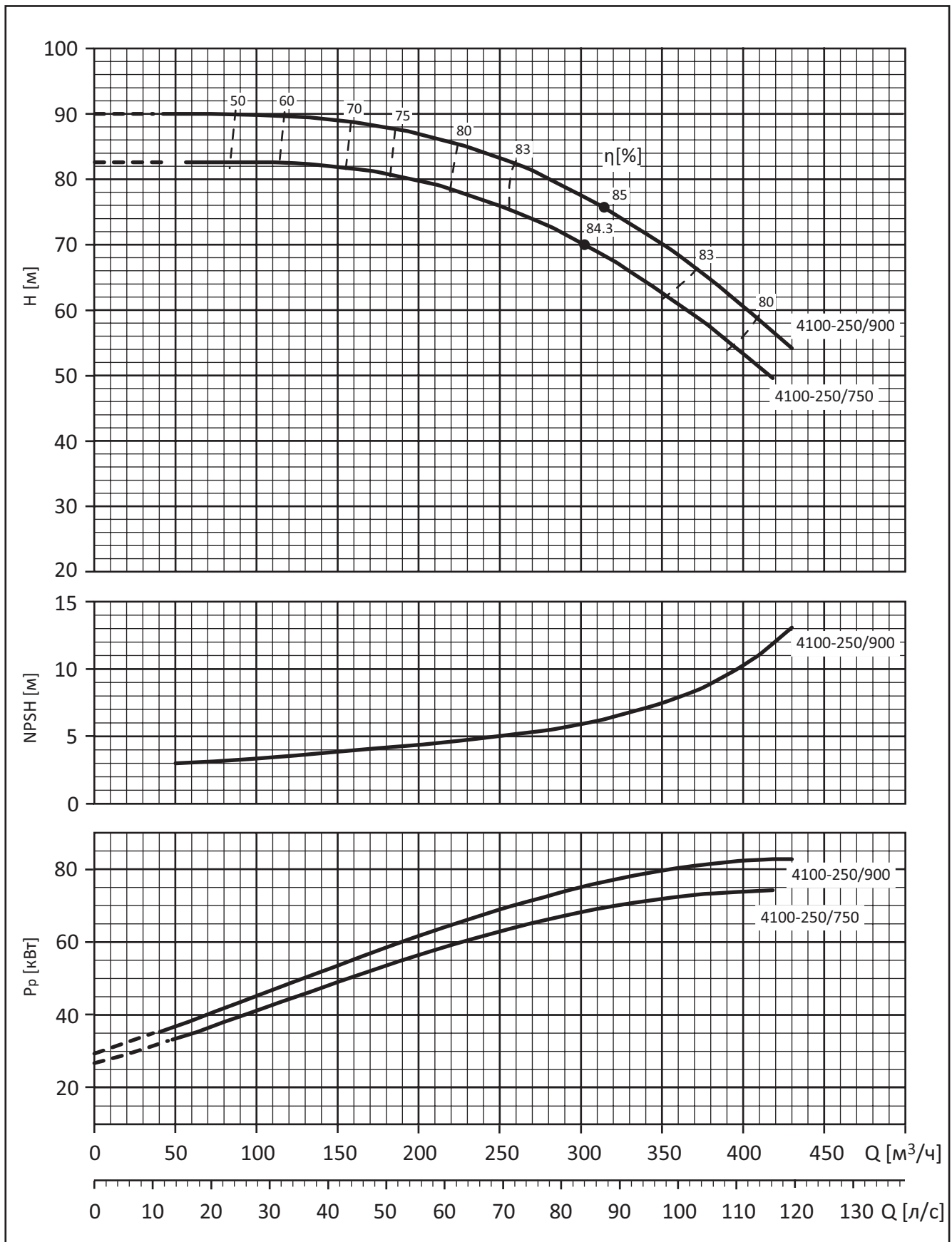

2.1.39 Рабочие характеристики АЦМК 4125-200 (2950 об./мин.)

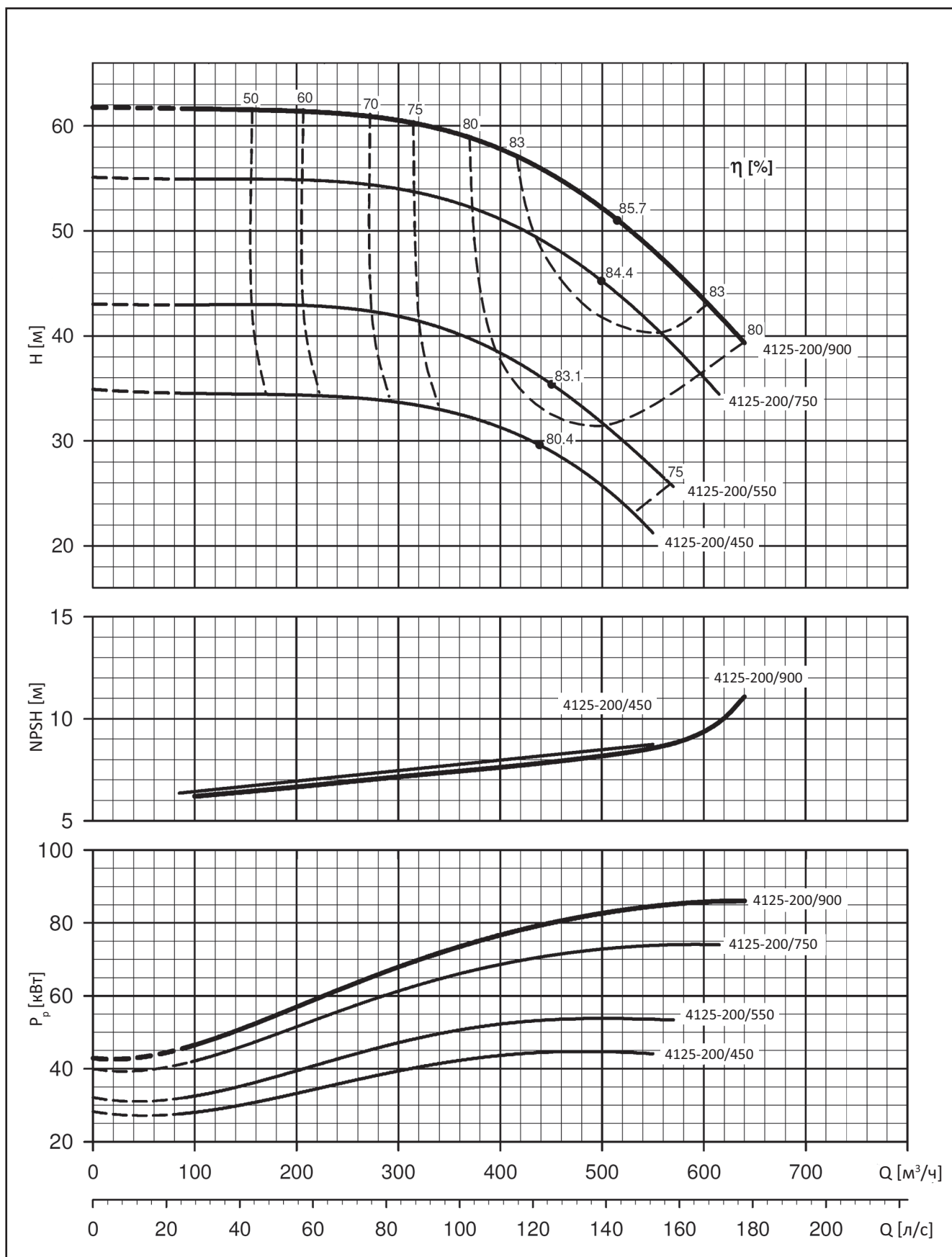

2.1.40 Рабочие характеристики АЦМК 4032-125 (1450 об./мин.)

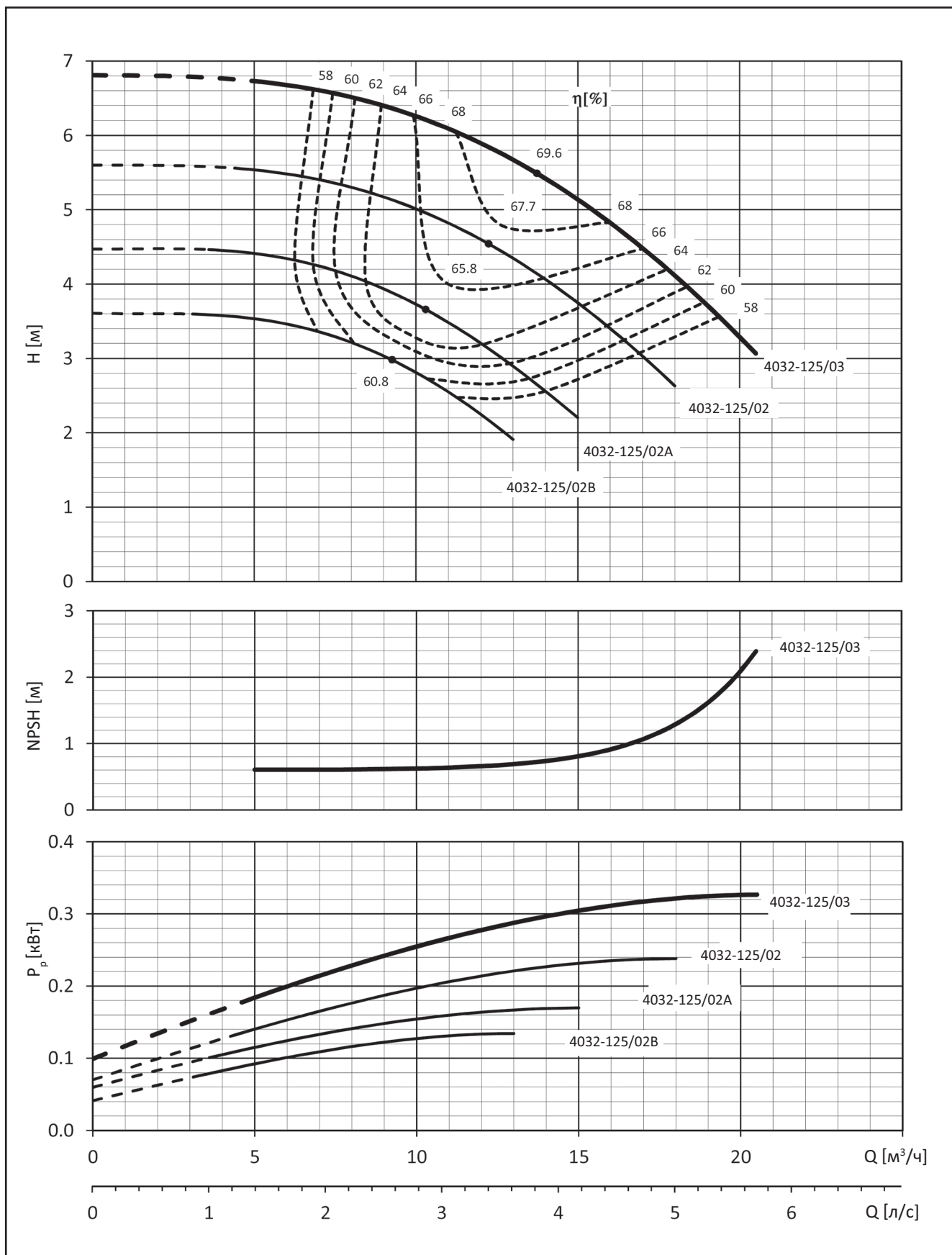

2.1.41 Рабочие характеристики АЦМК 4032-160 (1450 об./мин.)

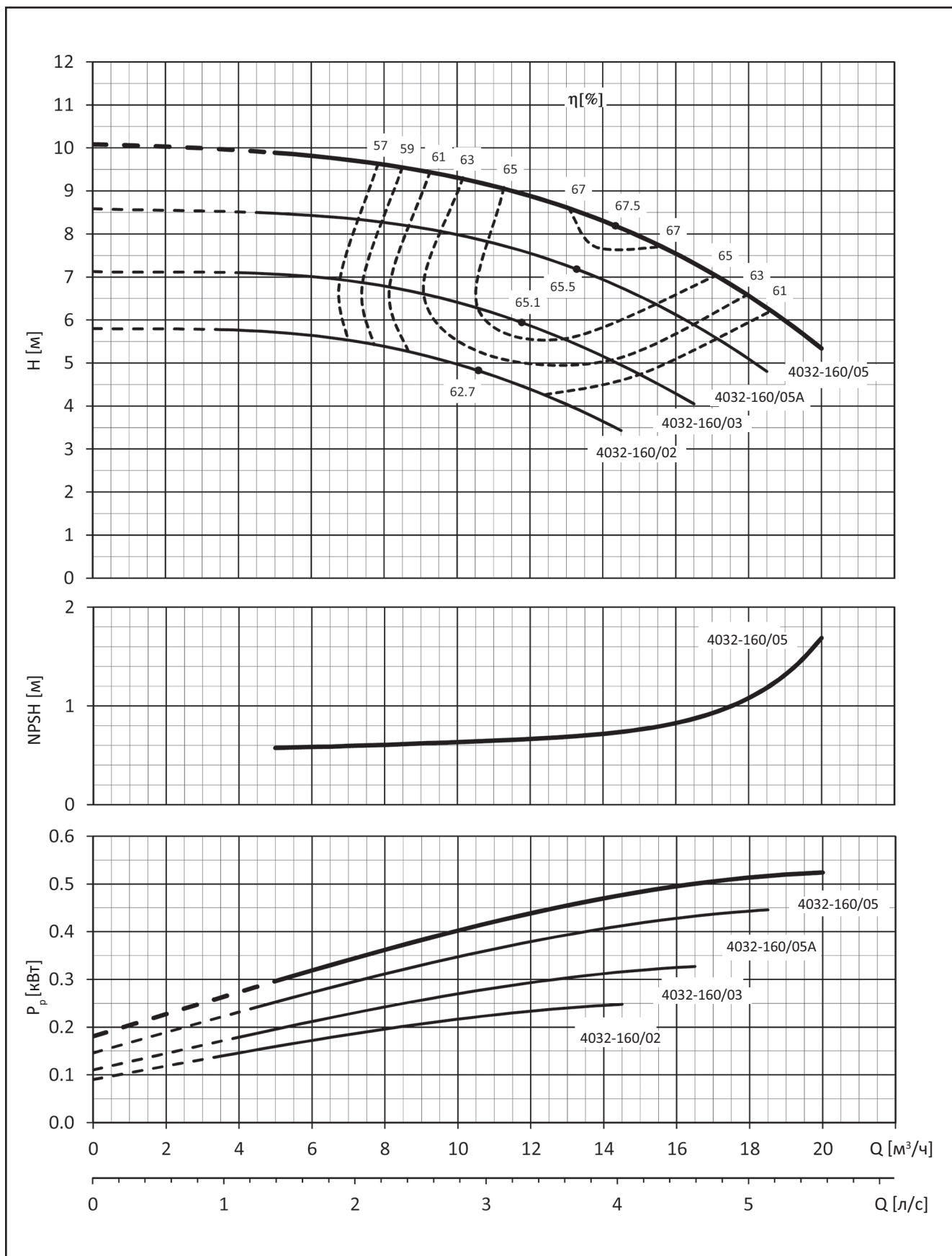

2.1.42 Рабочие характеристики АЦМК 4032-200 (1450 об./мин.)

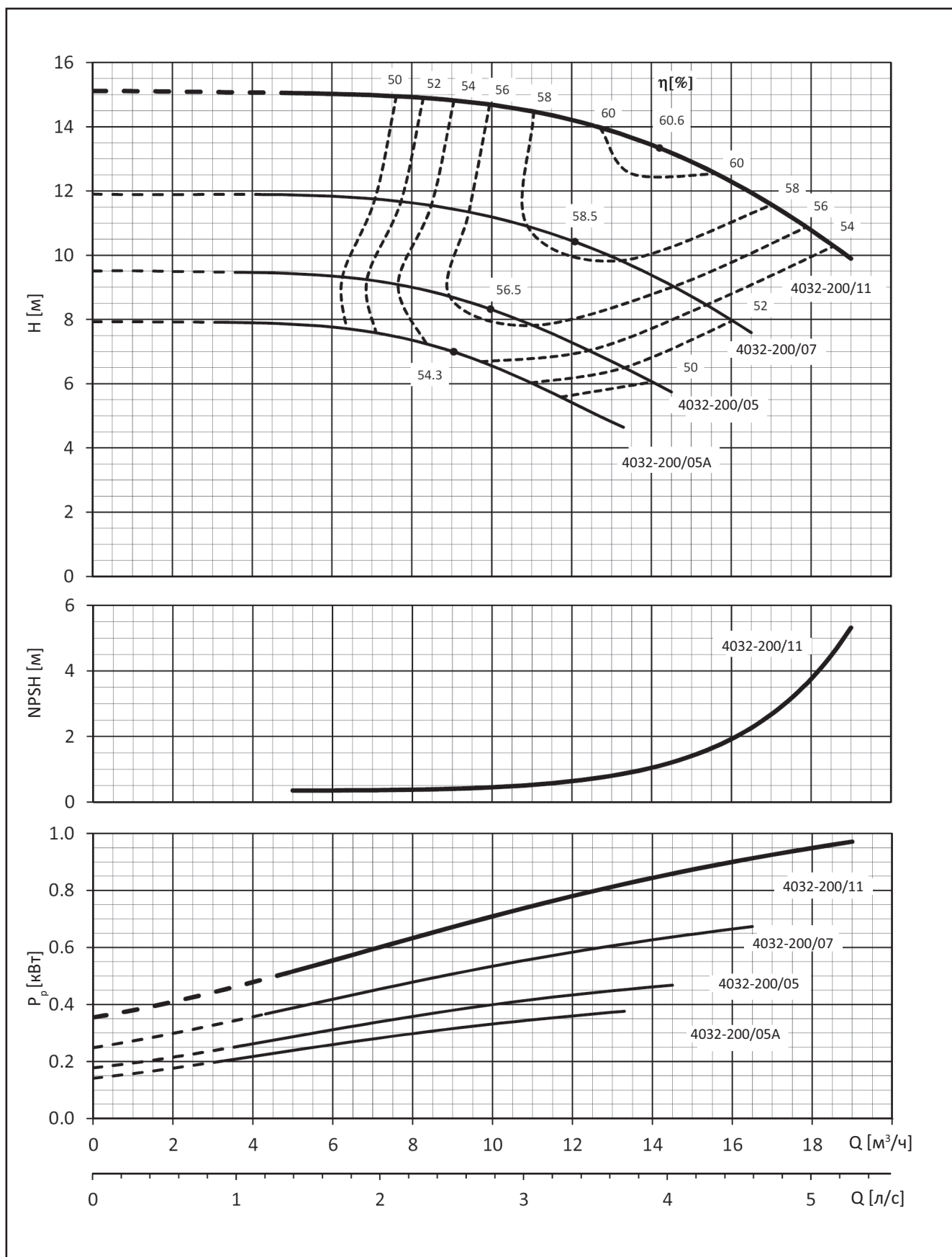

2.1.43 Рабочие характеристики АЦМК 4032-250 (1450 об./мин.)

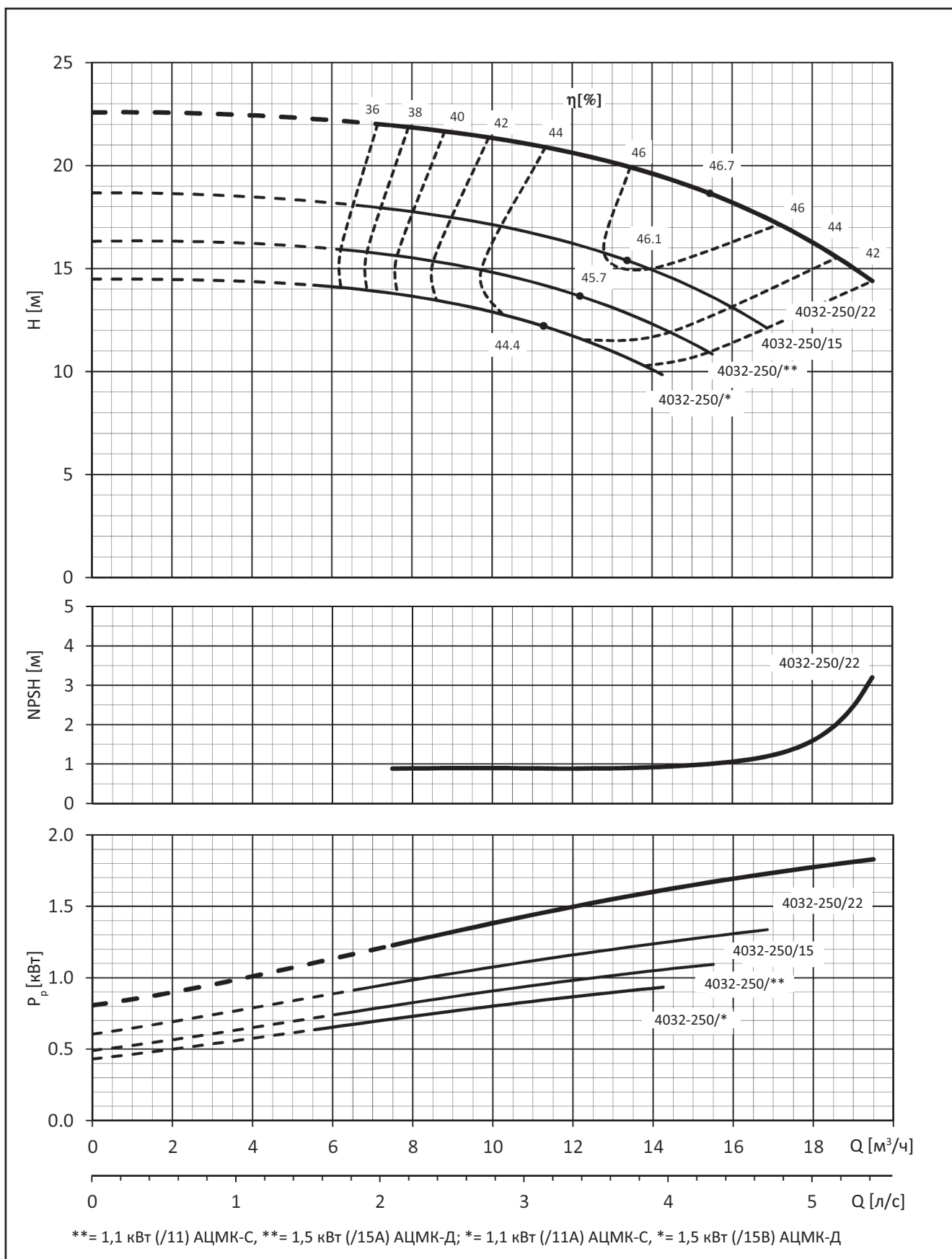

2.1.44 Рабочие характеристики АЦМК 4040-125 (1450 об./мин.)

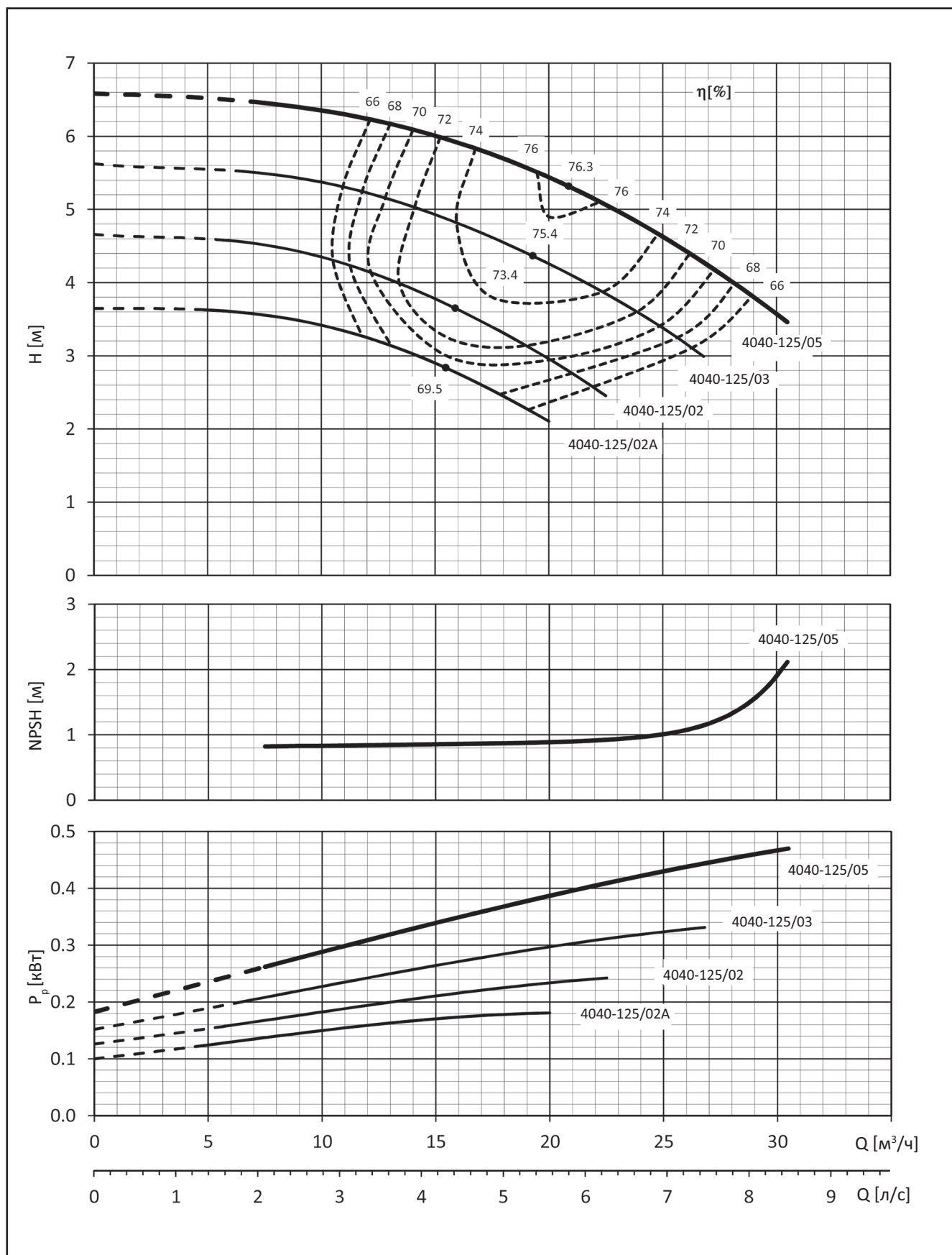

2.1.45 Рабочие характеристики АЦМК 4040-160 (1450 об./мин.)

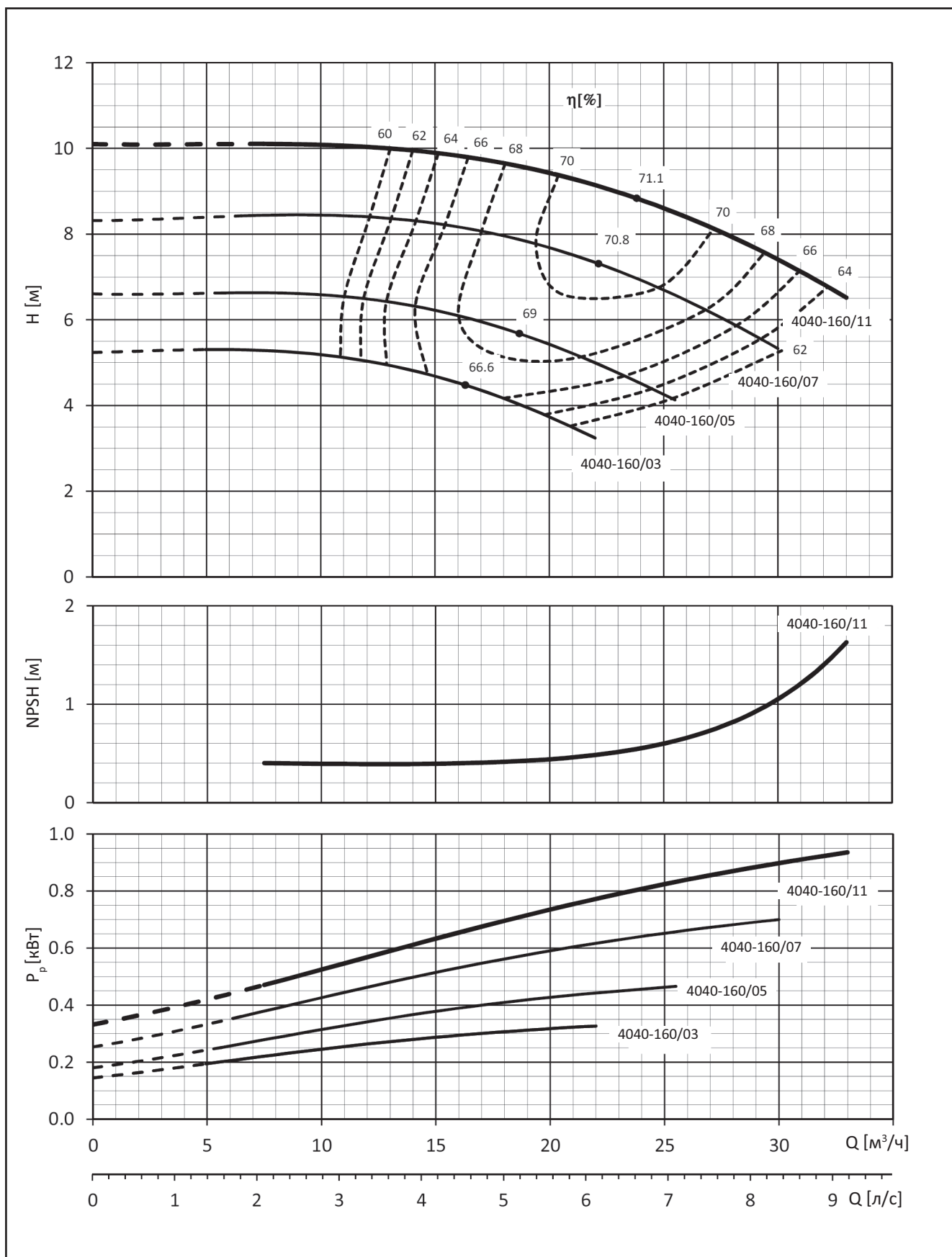

2.1.46 Рабочие характеристики АЦМК 4040-200 (1450 об./мин.)

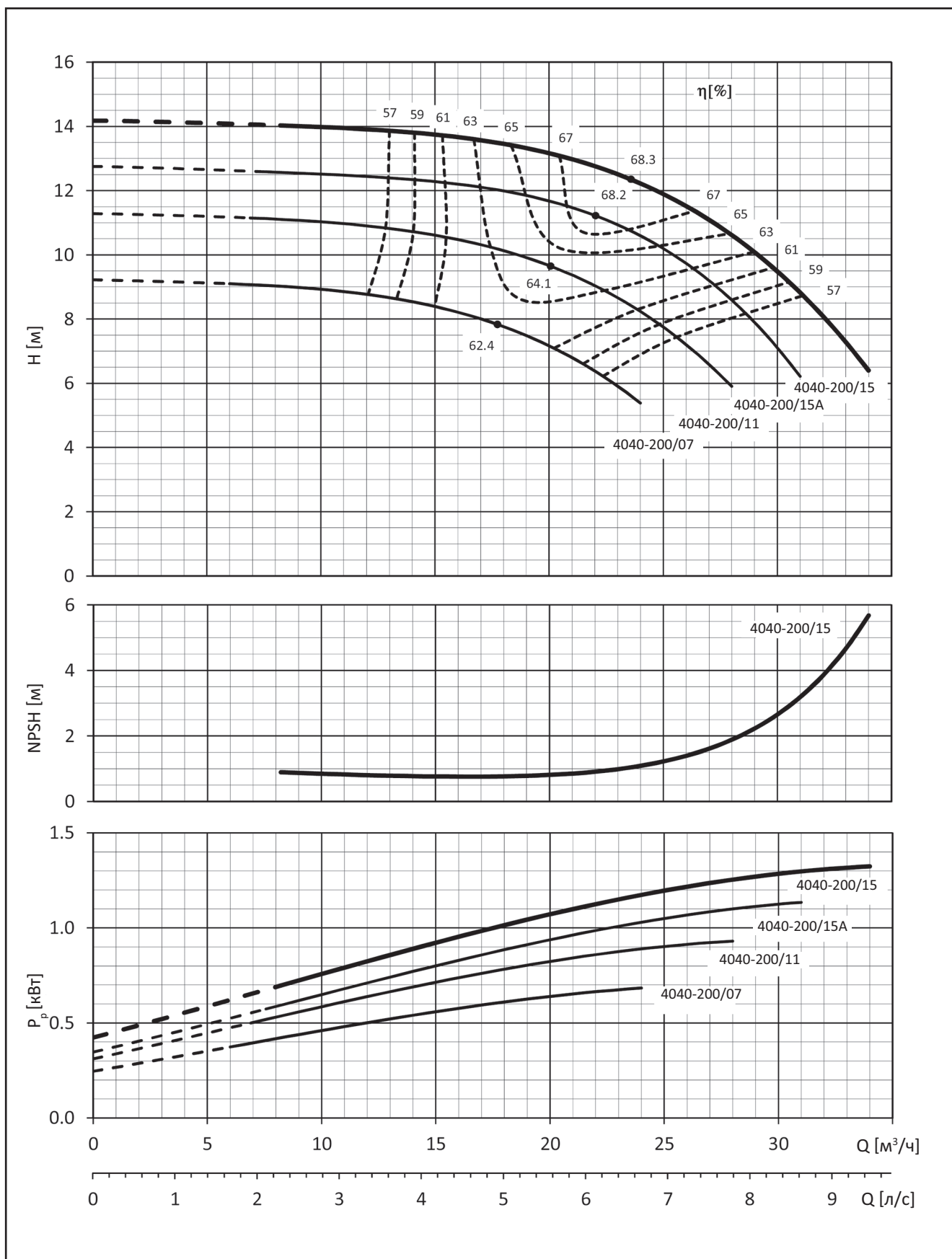

2.1.47 Рабочие характеристики АЦМК 4040-250 (1450 об./мин.)

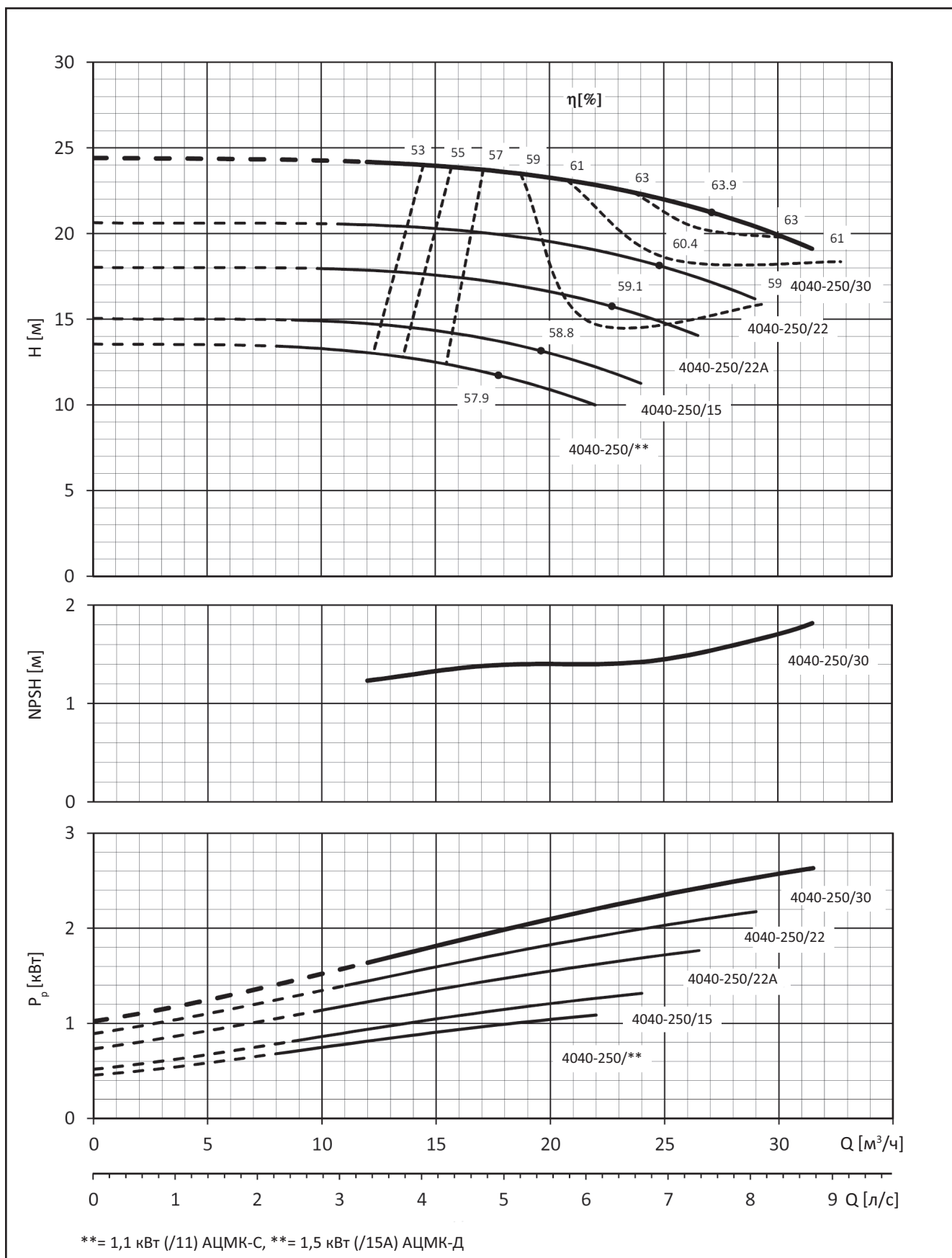

2.1.48 Рабочие характеристики АЦМК 4050-125 (1450 об./мин.)

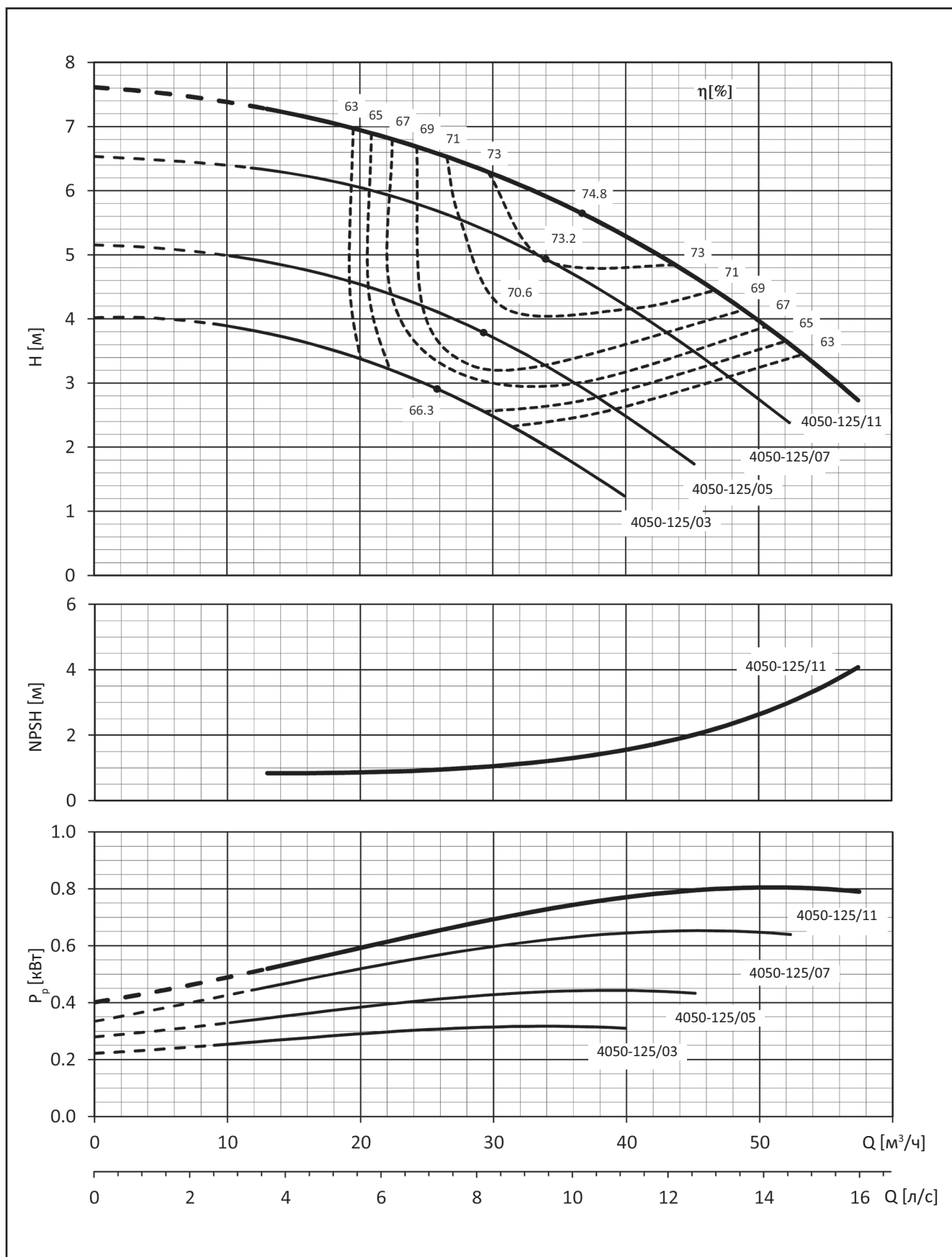

2.1.49 Рабочие характеристики АЦМК 4050-160 (1450 об./мин.)

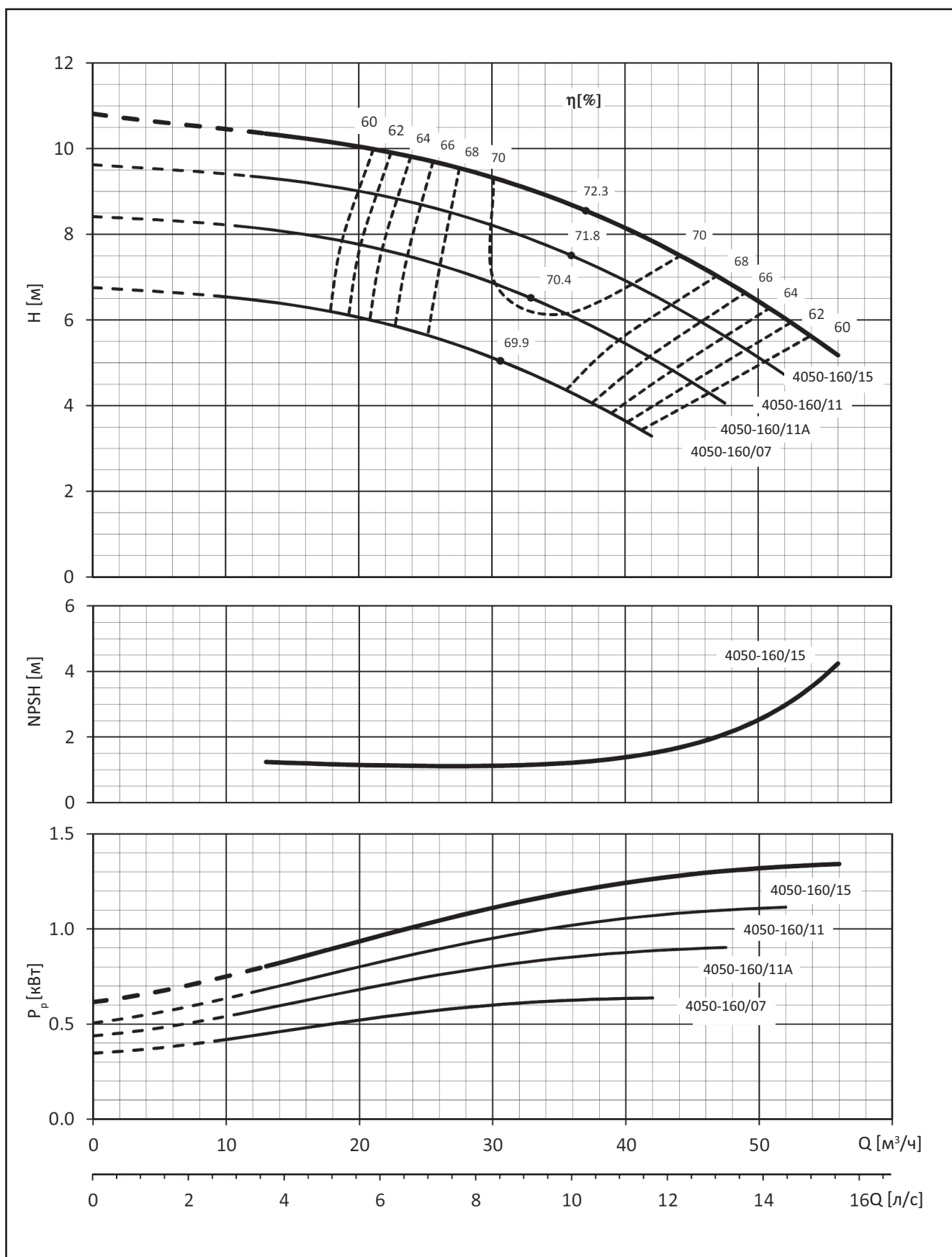

2.1.50 Рабочие характеристики АЦМК 4050-200 (1450 об./мин.)

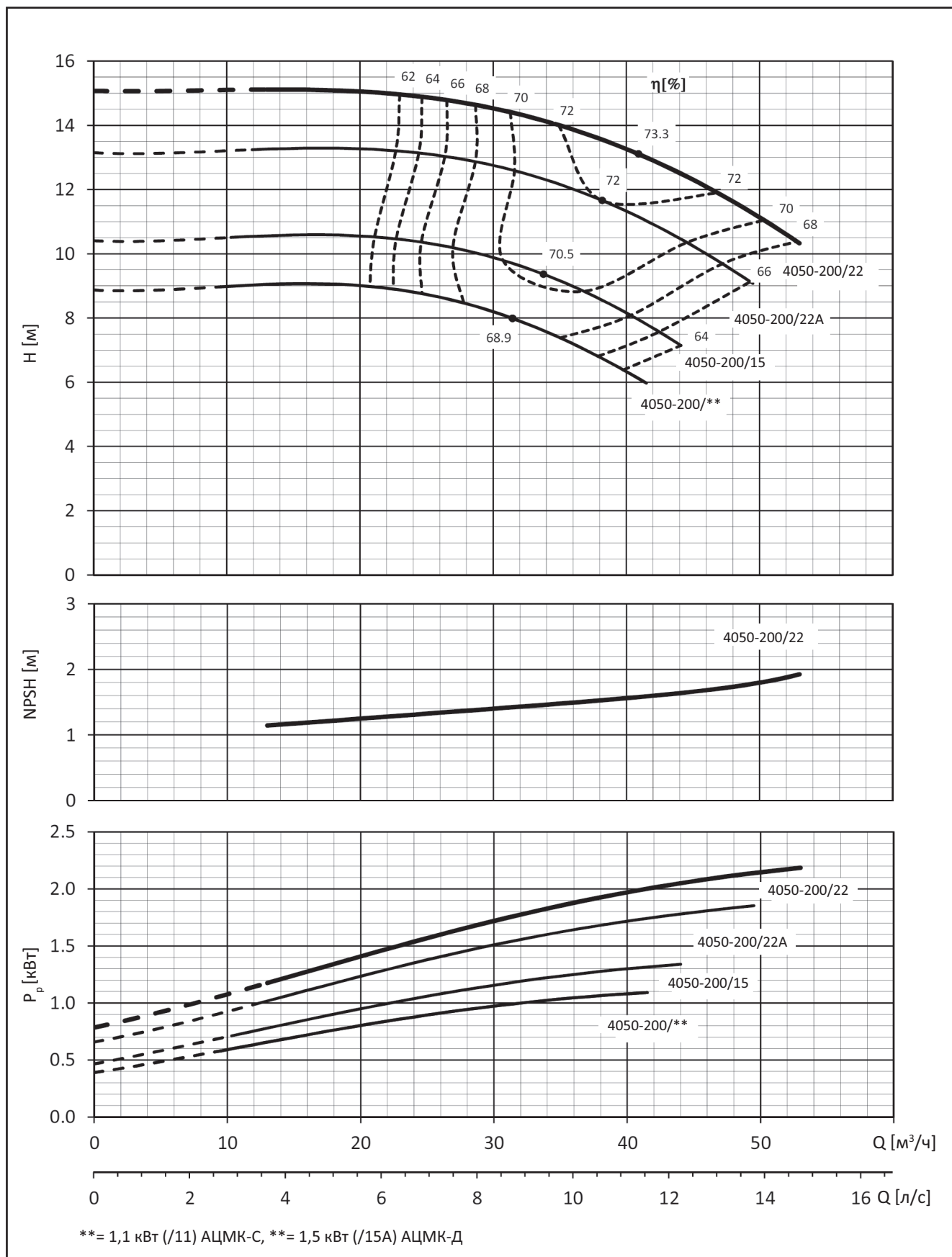

2.1.51 Рабочие характеристики АЦМК 4050-250 (1450 об./мин.)

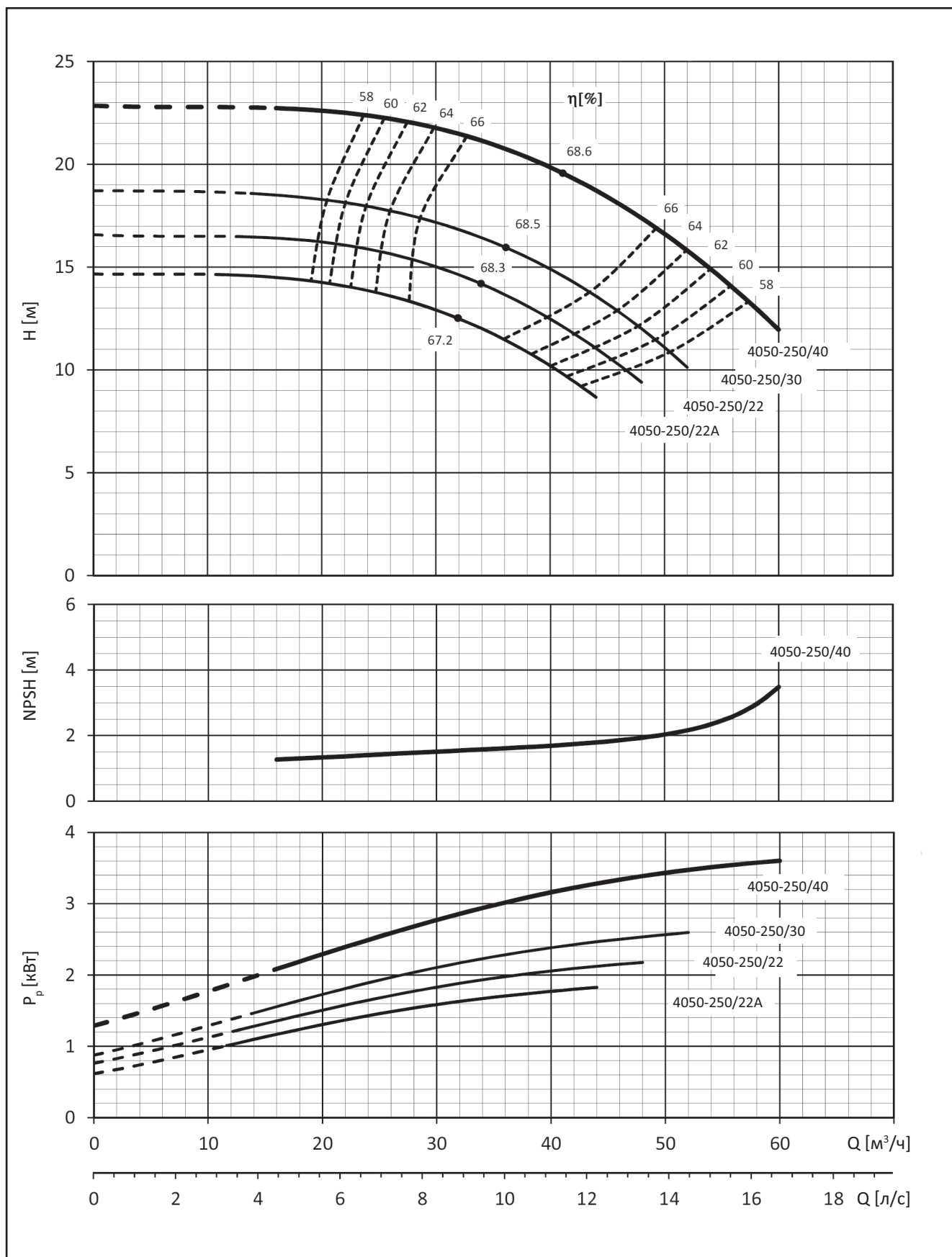

2.1.52 Рабочие характеристики АЦМК 4050-315 (1450 об./мин.)

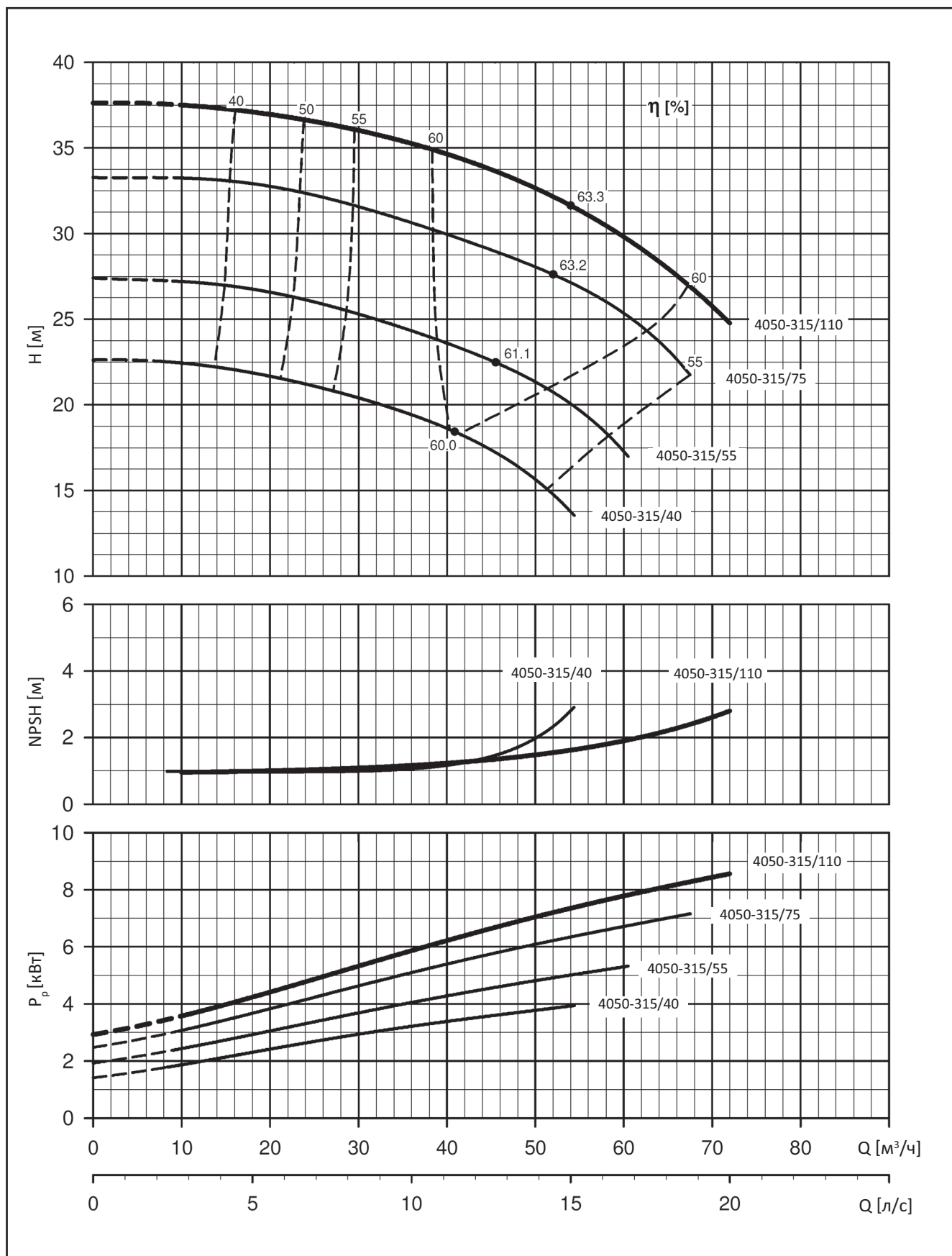

2.1.53 Рабочие характеристики АЦМК 4065-125 (1450 об./мин.)

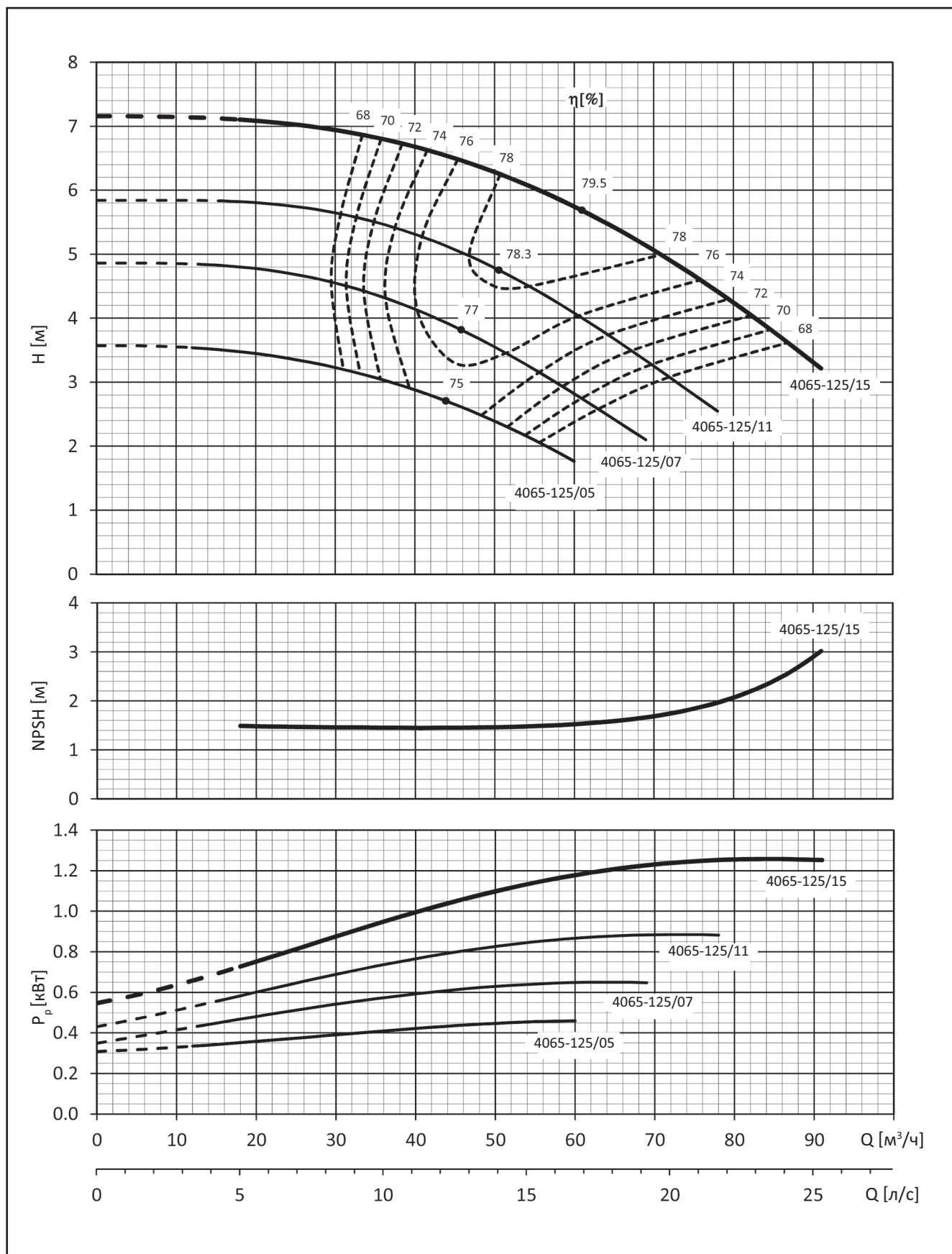

2.1.54 Рабочие характеристики АЦМК 4065-160 (1450 об./мин.)

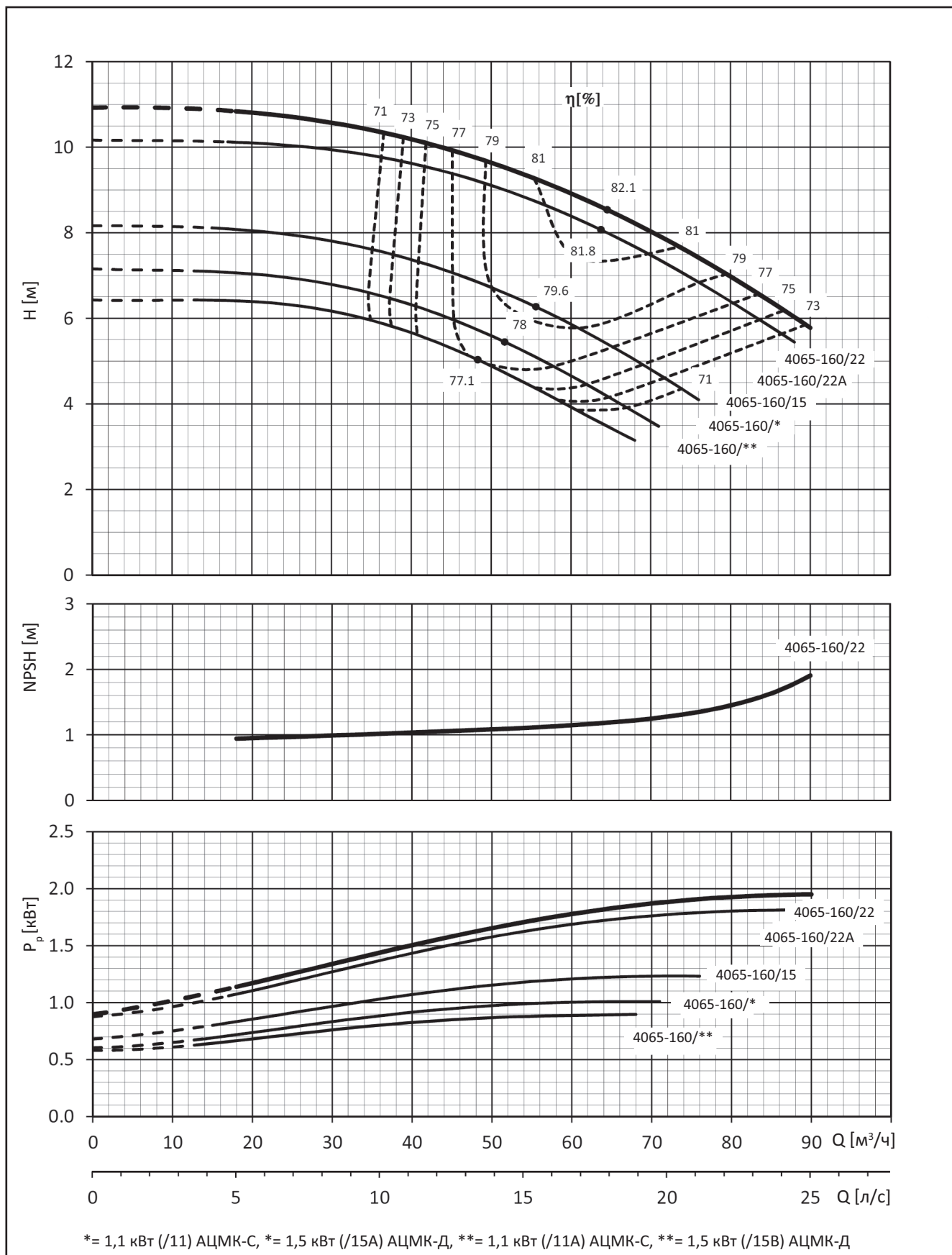

2.1.55 Рабочие характеристики АЦМК 4065-200 (1450 об./мин.)

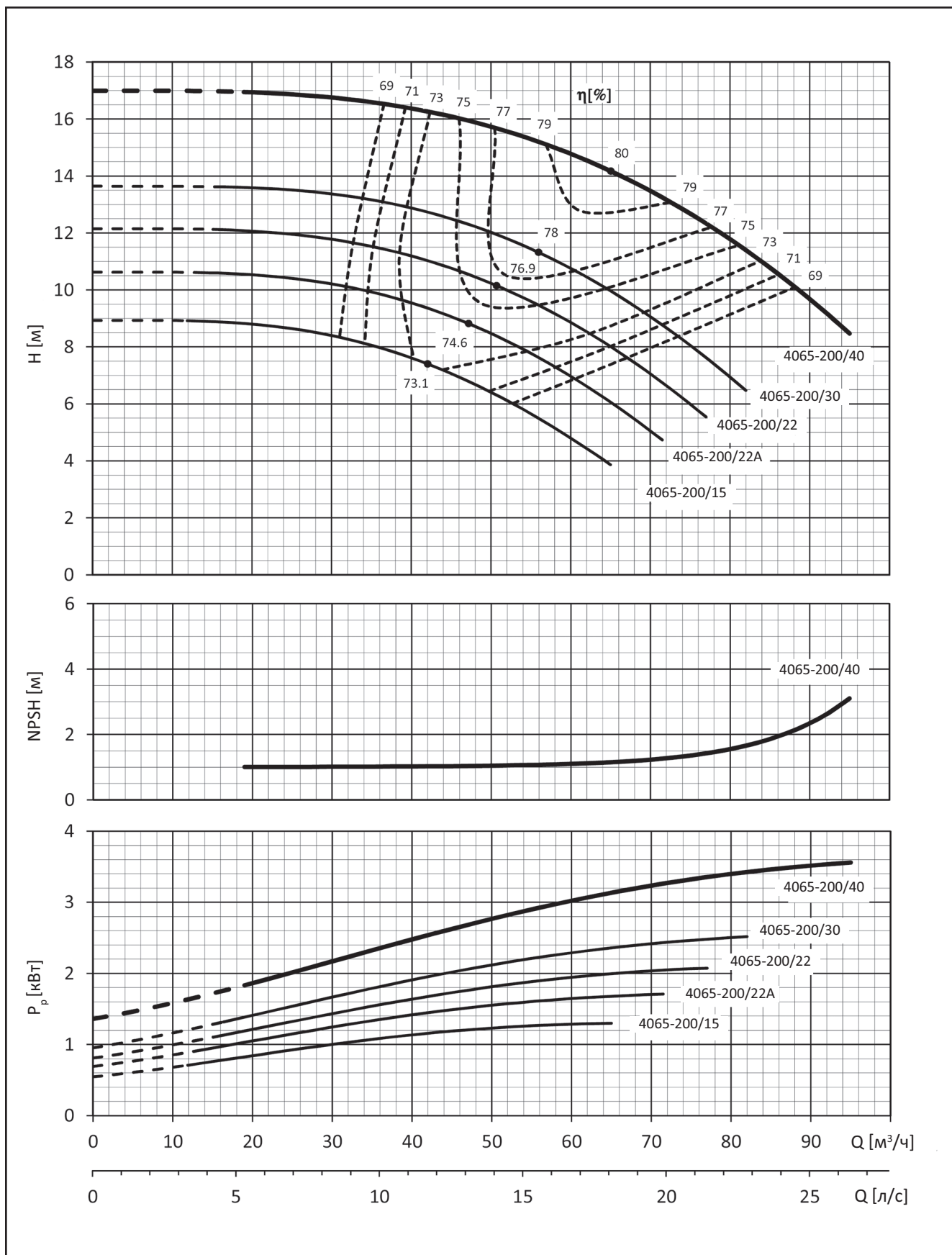

2.1.56 Рабочие характеристики АЦМК 4065-250 (1450 об./мин.)

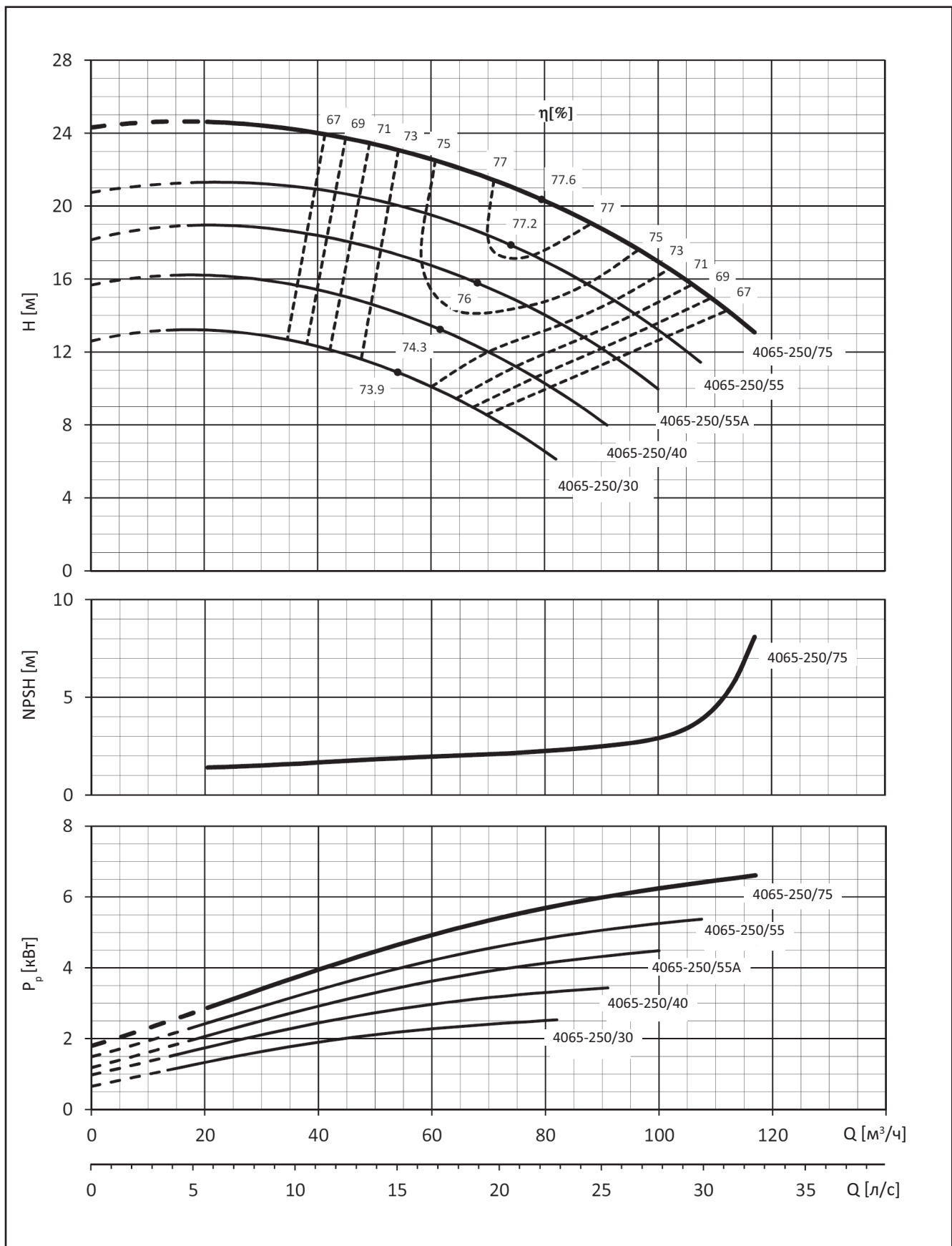

2.1.57 Рабочие характеристики АЦМК 4065-315 (1450 об./мин.)

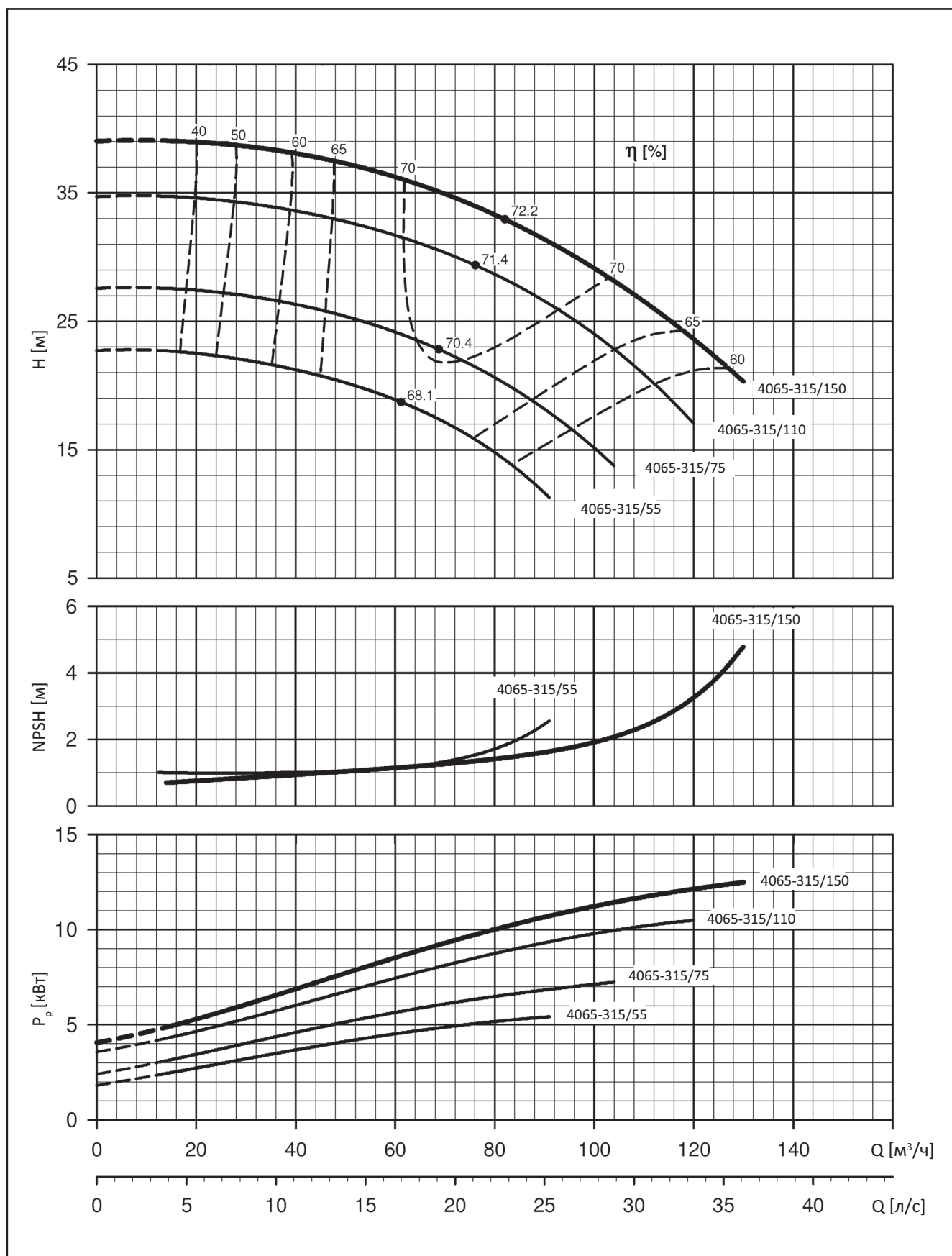

2.1.58 Рабочие характеристики АЦМК 4080-160 (1450 об./мин.)

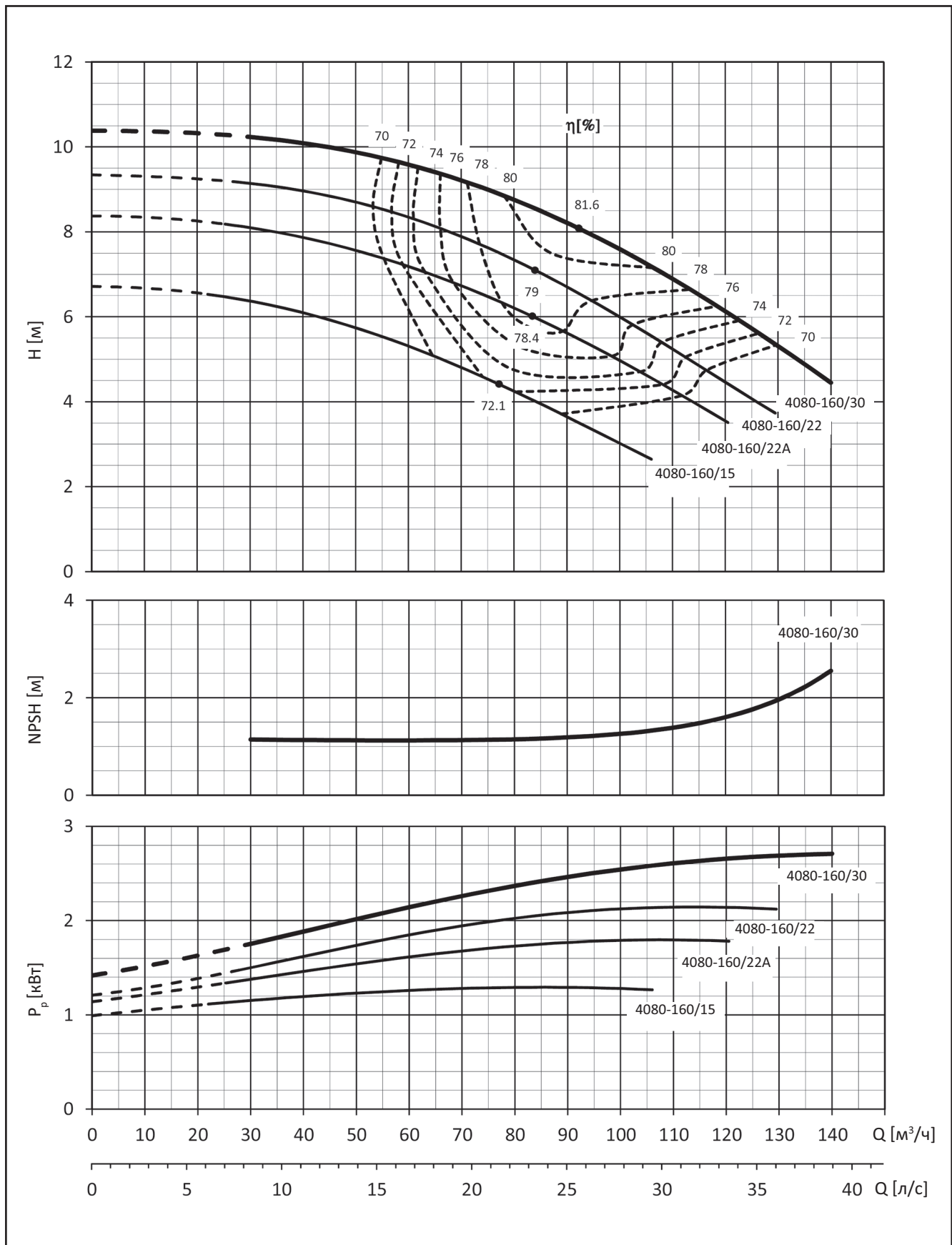

2.1.59 Рабочие характеристики АЦМК 4080-200 (1450 об./мин.)

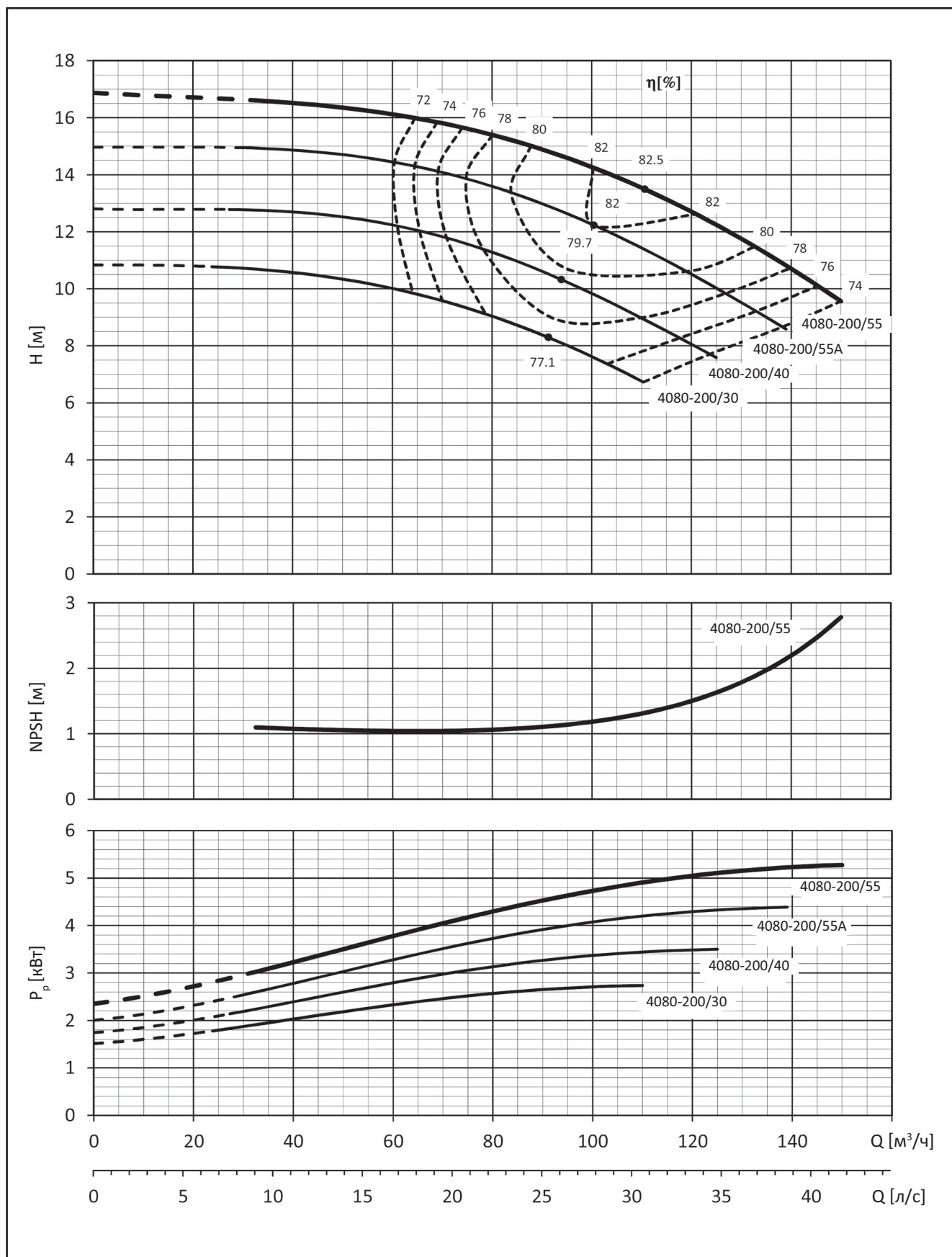

2.1.60 Рабочие характеристики АЦМК 4080-250 (1450 об./мин.)

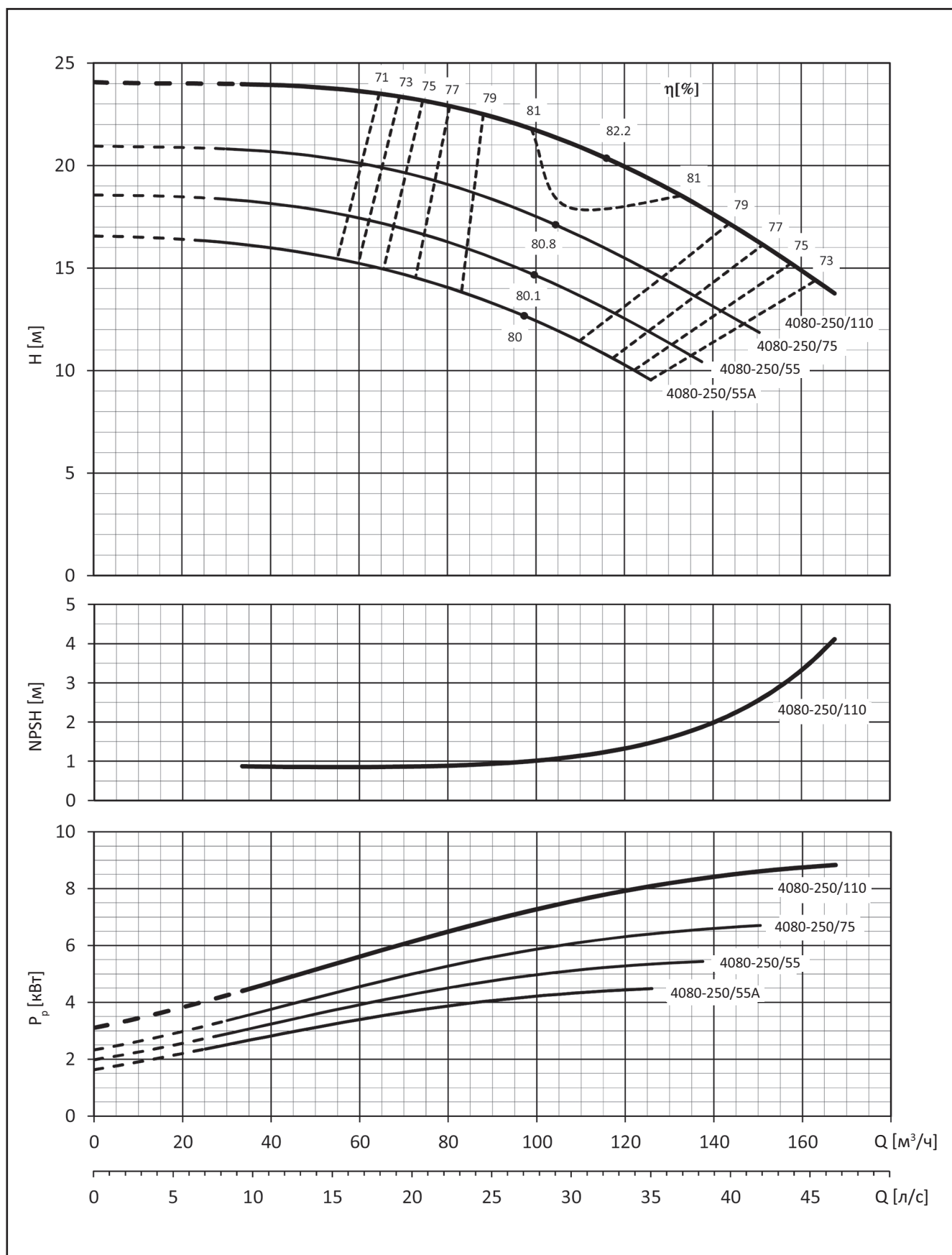

2.1.61 Рабочие характеристики АЦМК 4080-315 (1450 об./мин.)

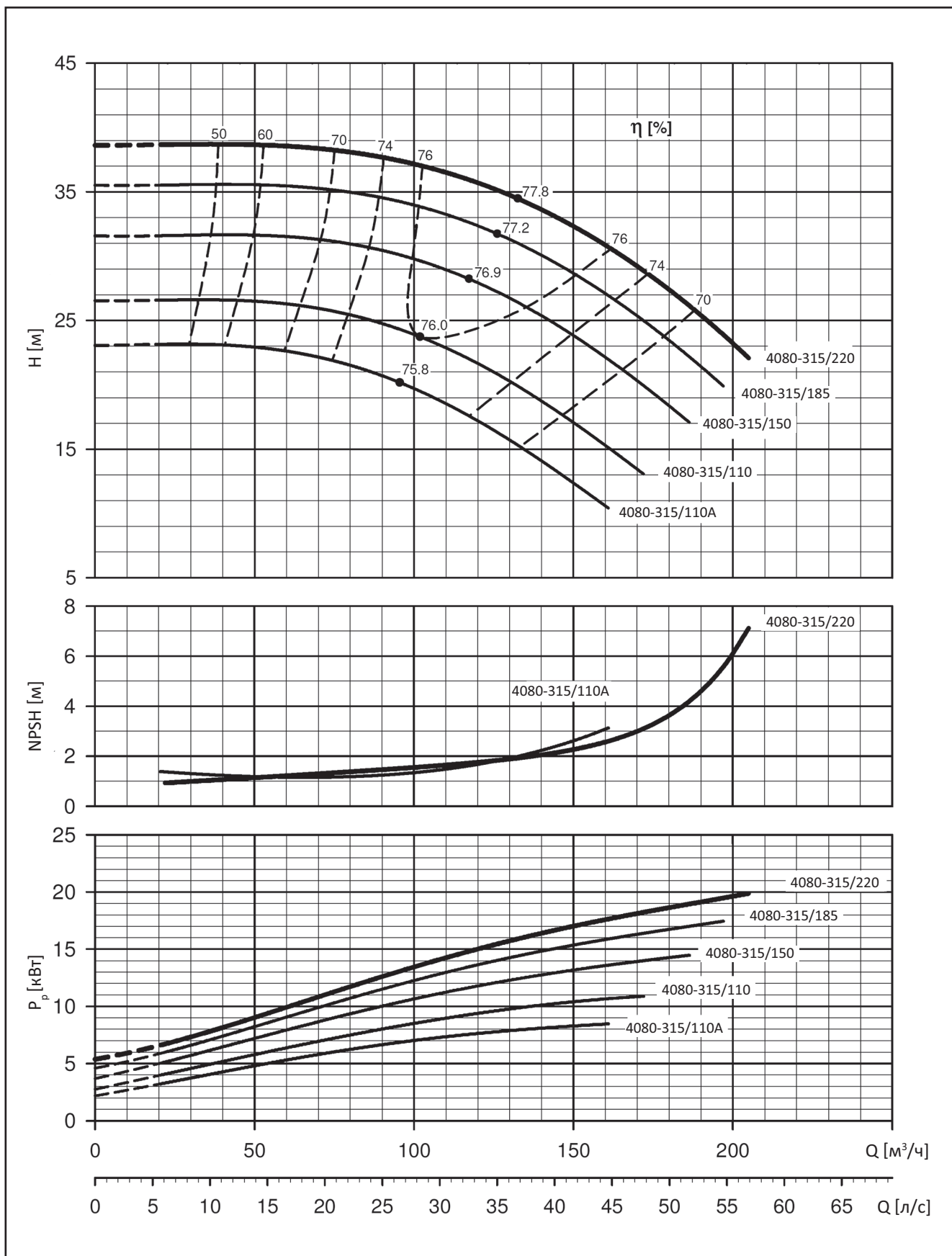

2.1.62 Рабочие характеристики АЦМК 4080-400 (1450 об./мин.)

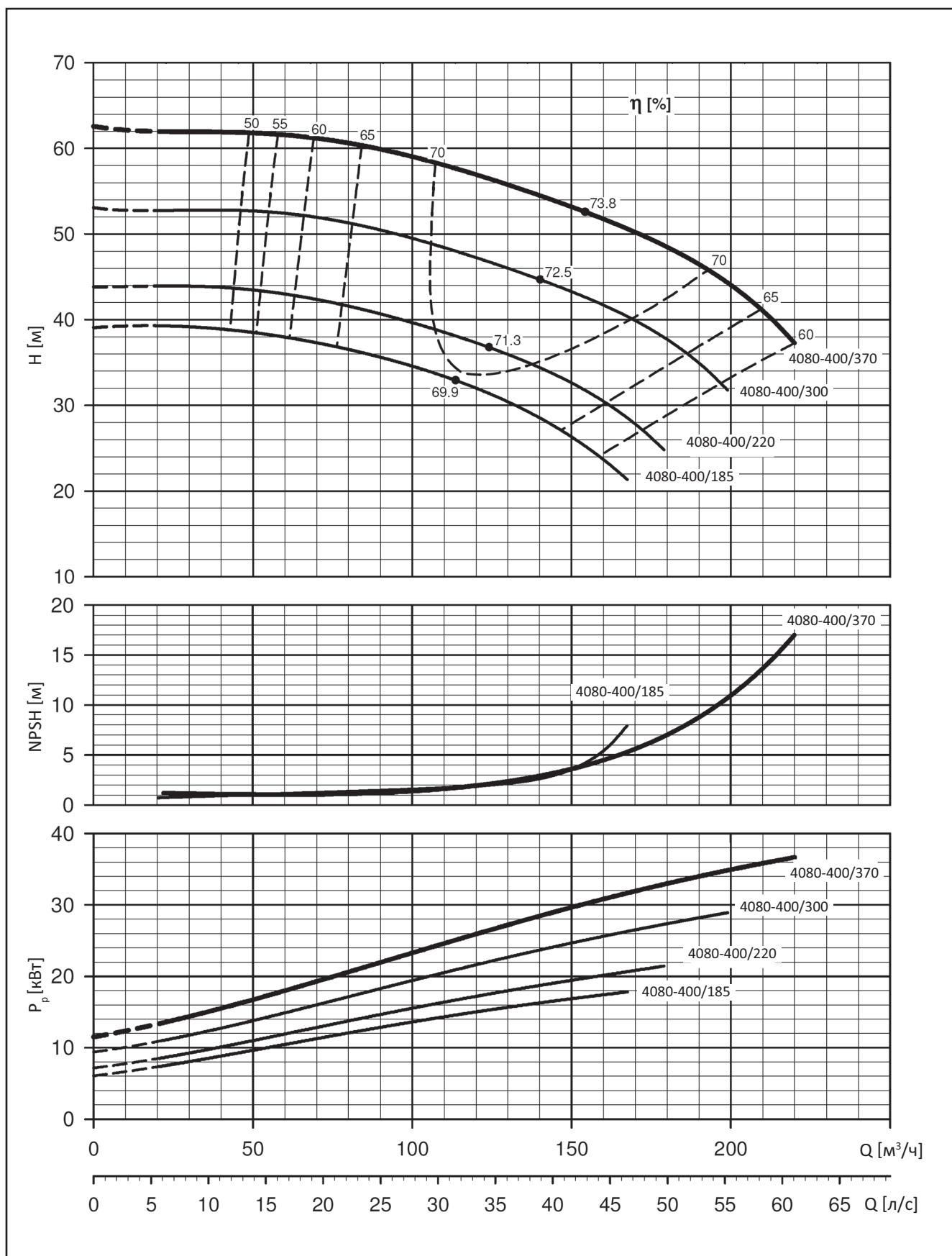

2.1.63 Рабочие характеристики АЦМК 4100-160 (1450 об./мин.)

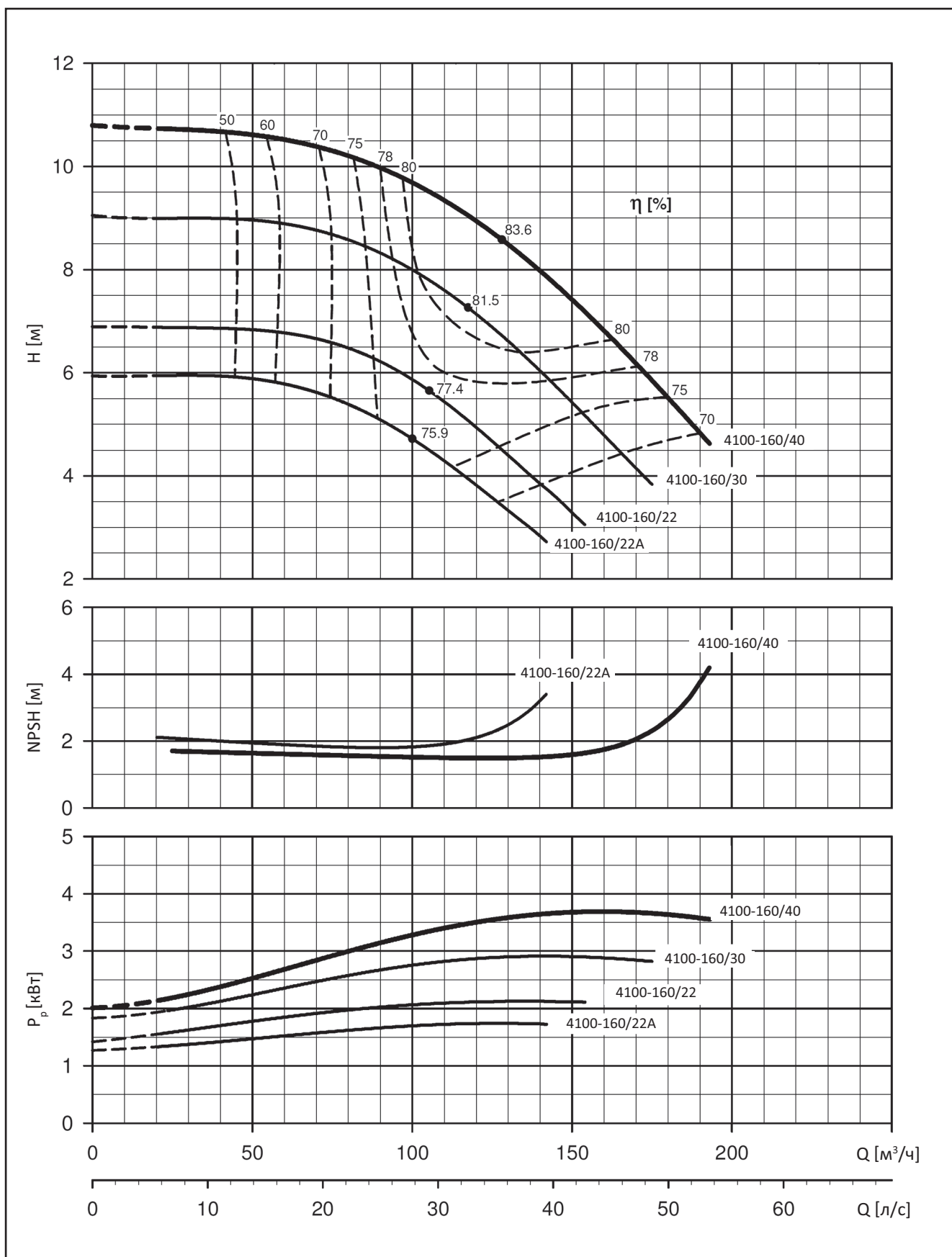

2.1.64 Рабочие характеристики АЦМК 4100-200 (1450 об./мин.)

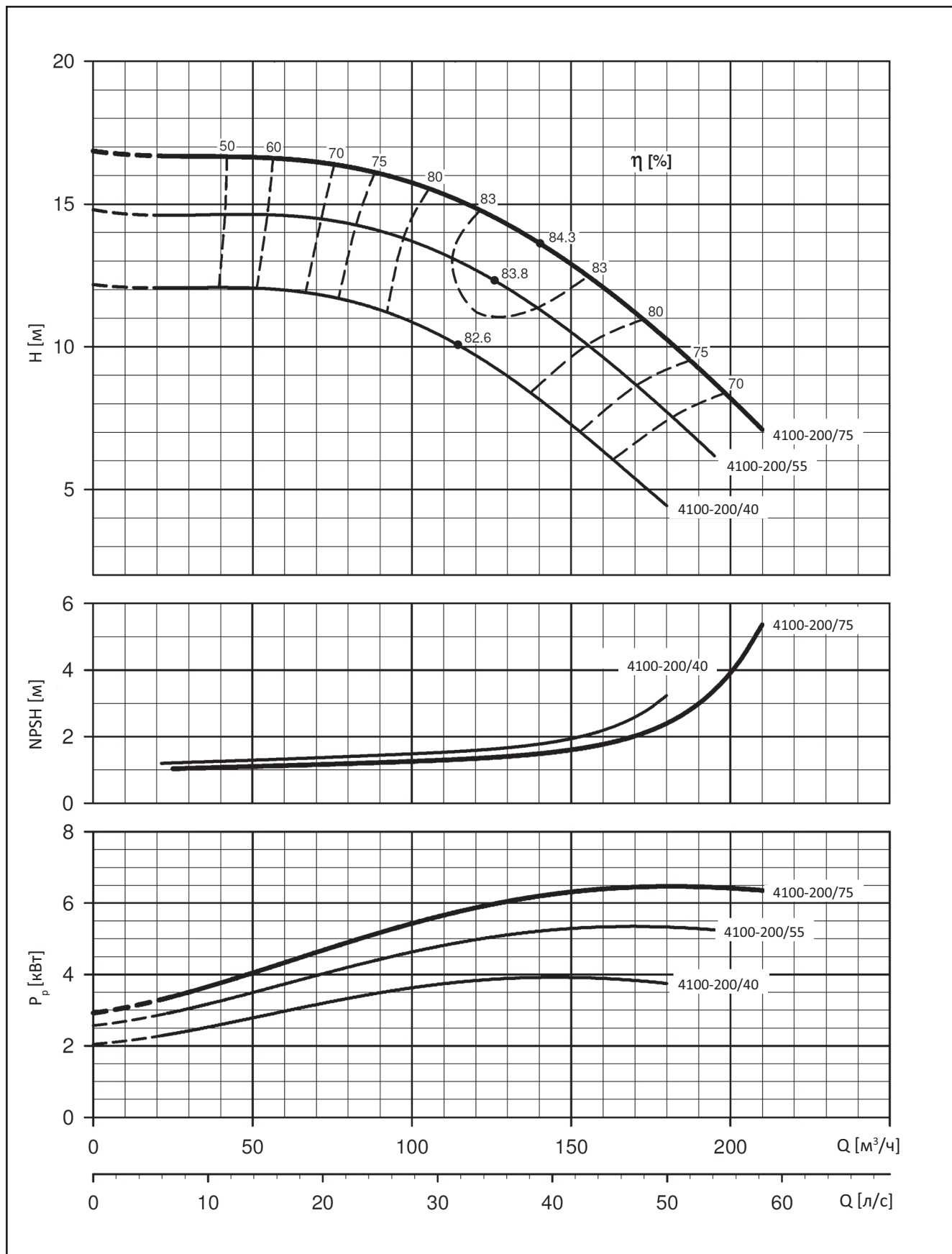

2.1.65 Рабочие характеристики АЦМК 4100-250 (1450 об./мин.)

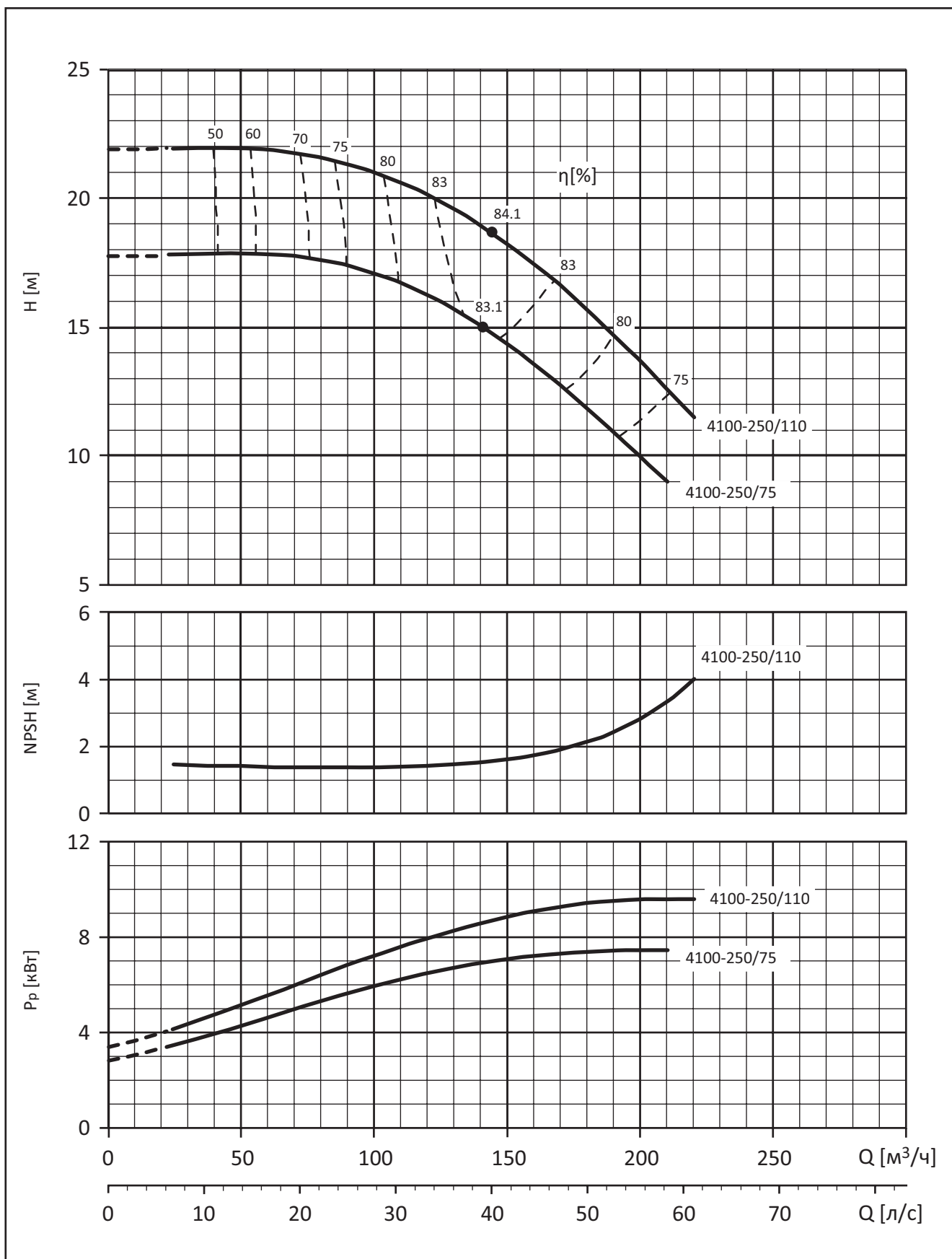

2.1.66 Рабочие характеристики АЦМК 4100-315 (1450 об./мин.)

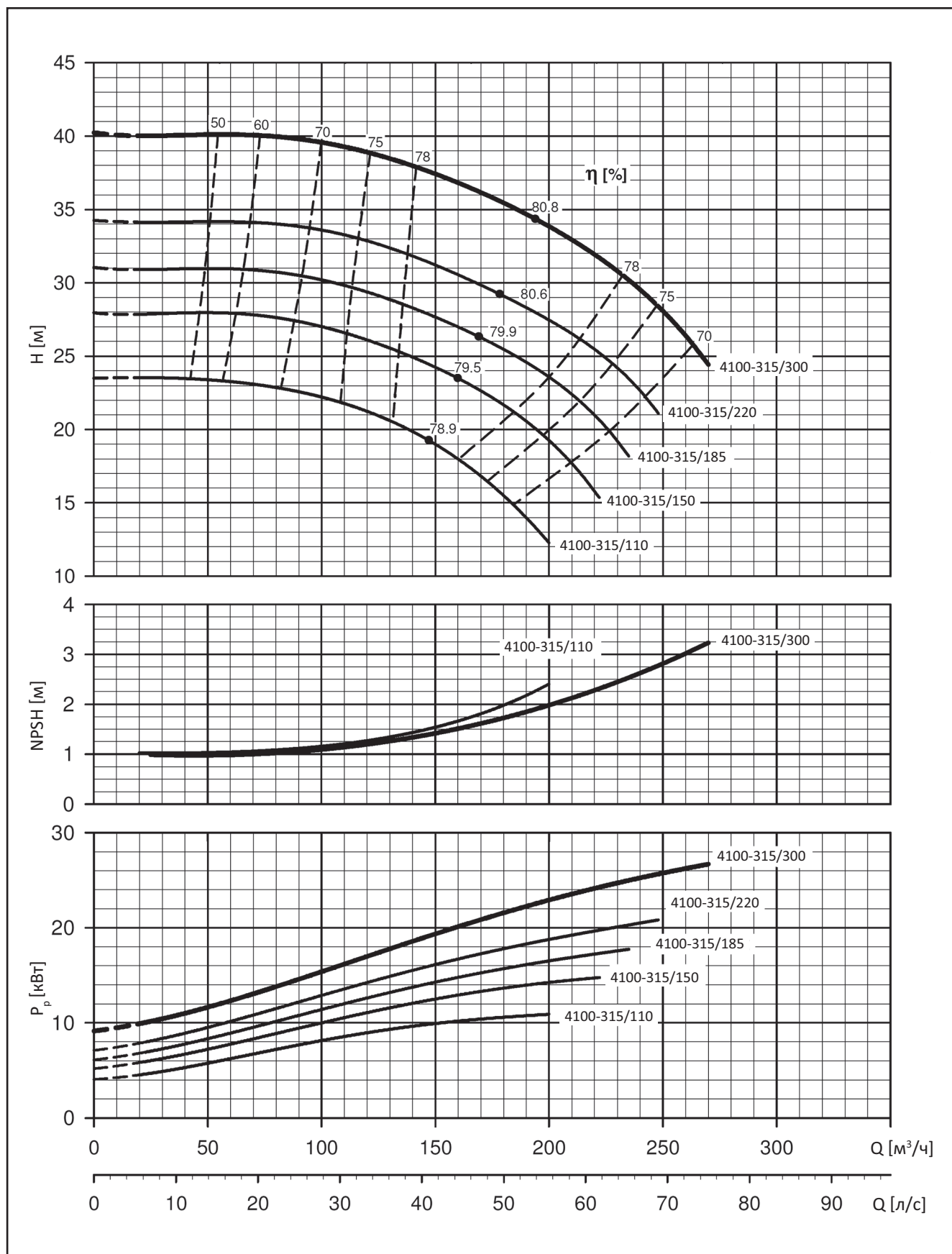

2.1.67 Рабочие характеристики АЦМК 4100-400 (1450 об./мин.)

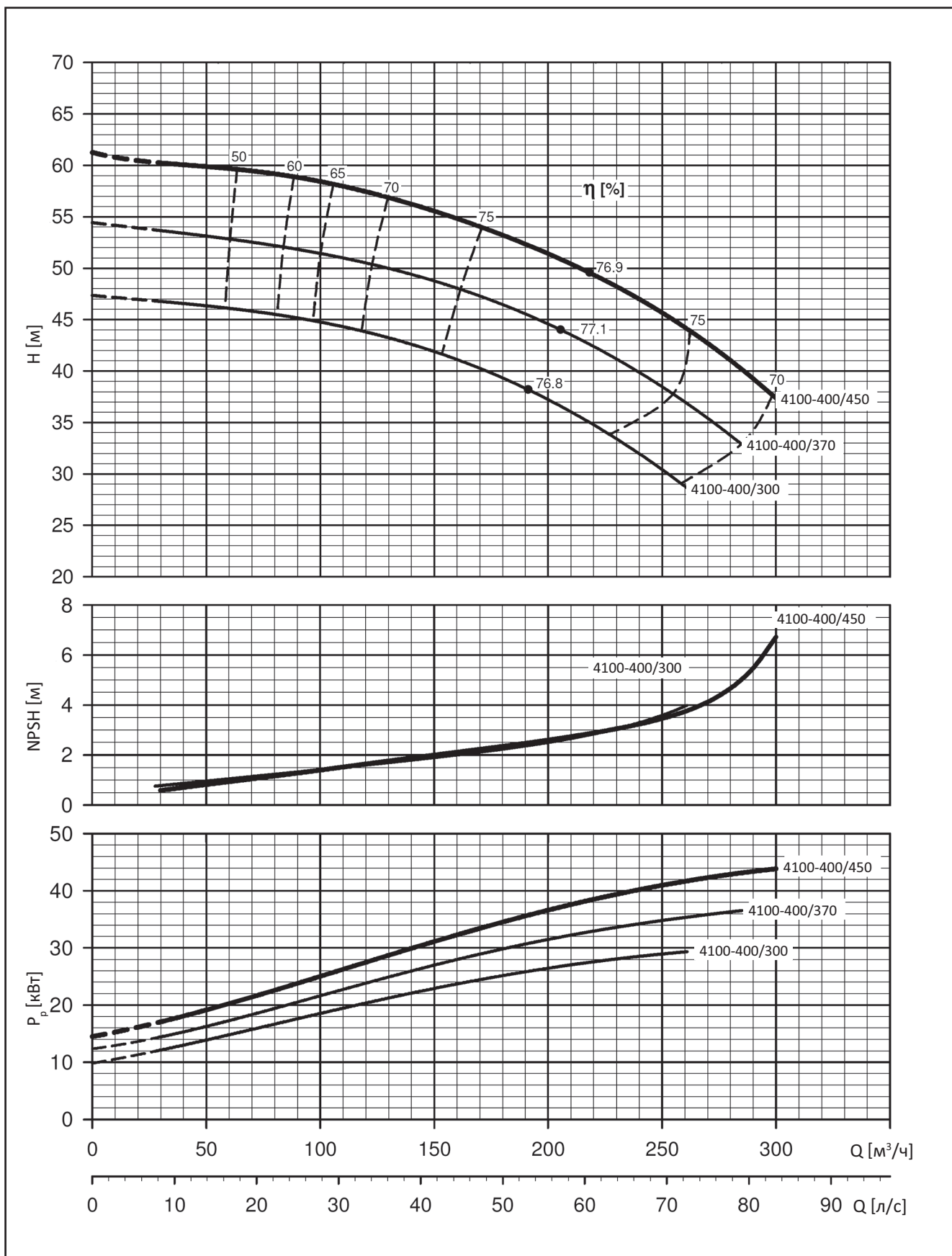

2.1.68 Рабочие характеристики АЦМК 4125-200 (1450 об./мин.)

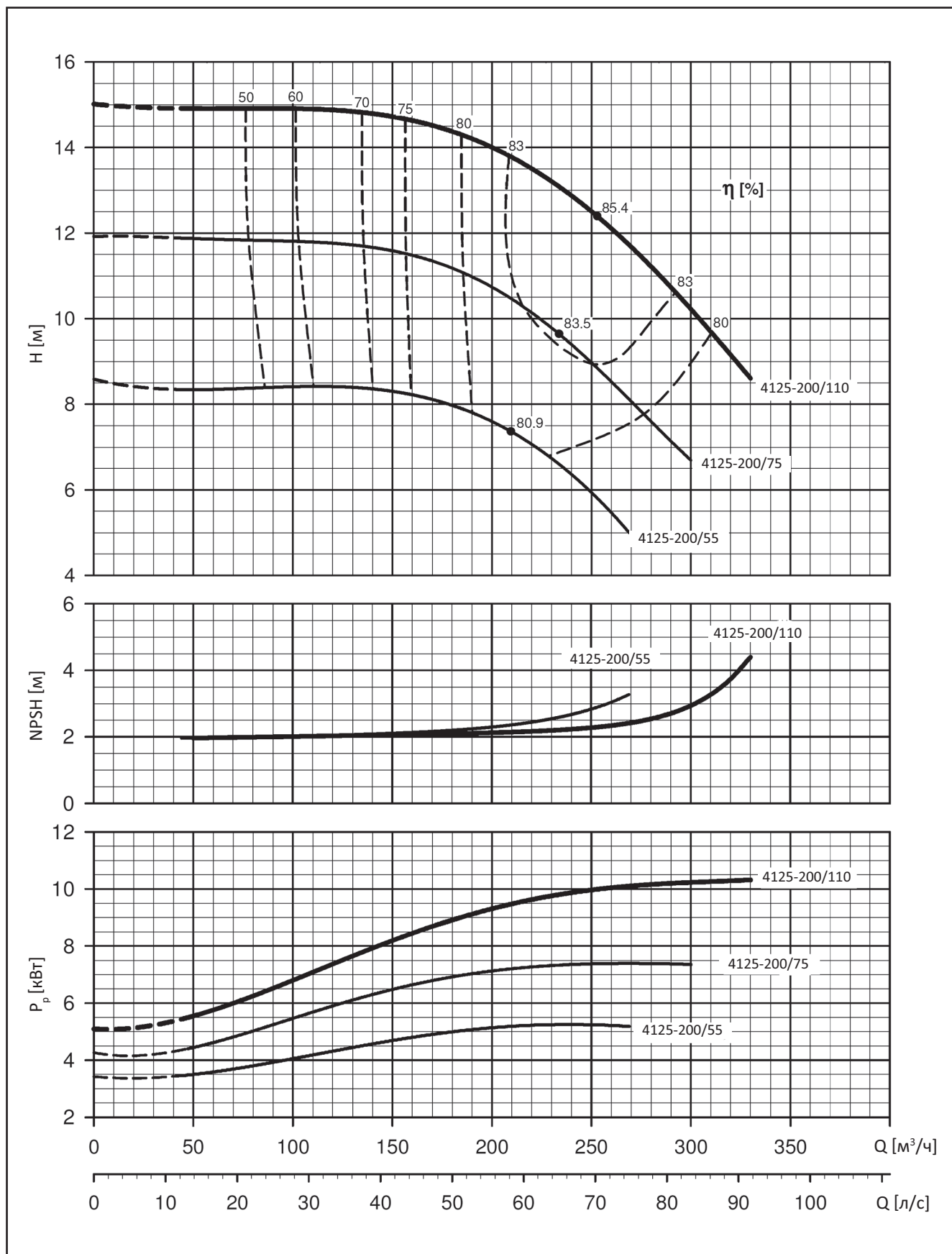

2.1.69 Рабочие характеристики АЦМК 4125-250 (1450 об./мин.)

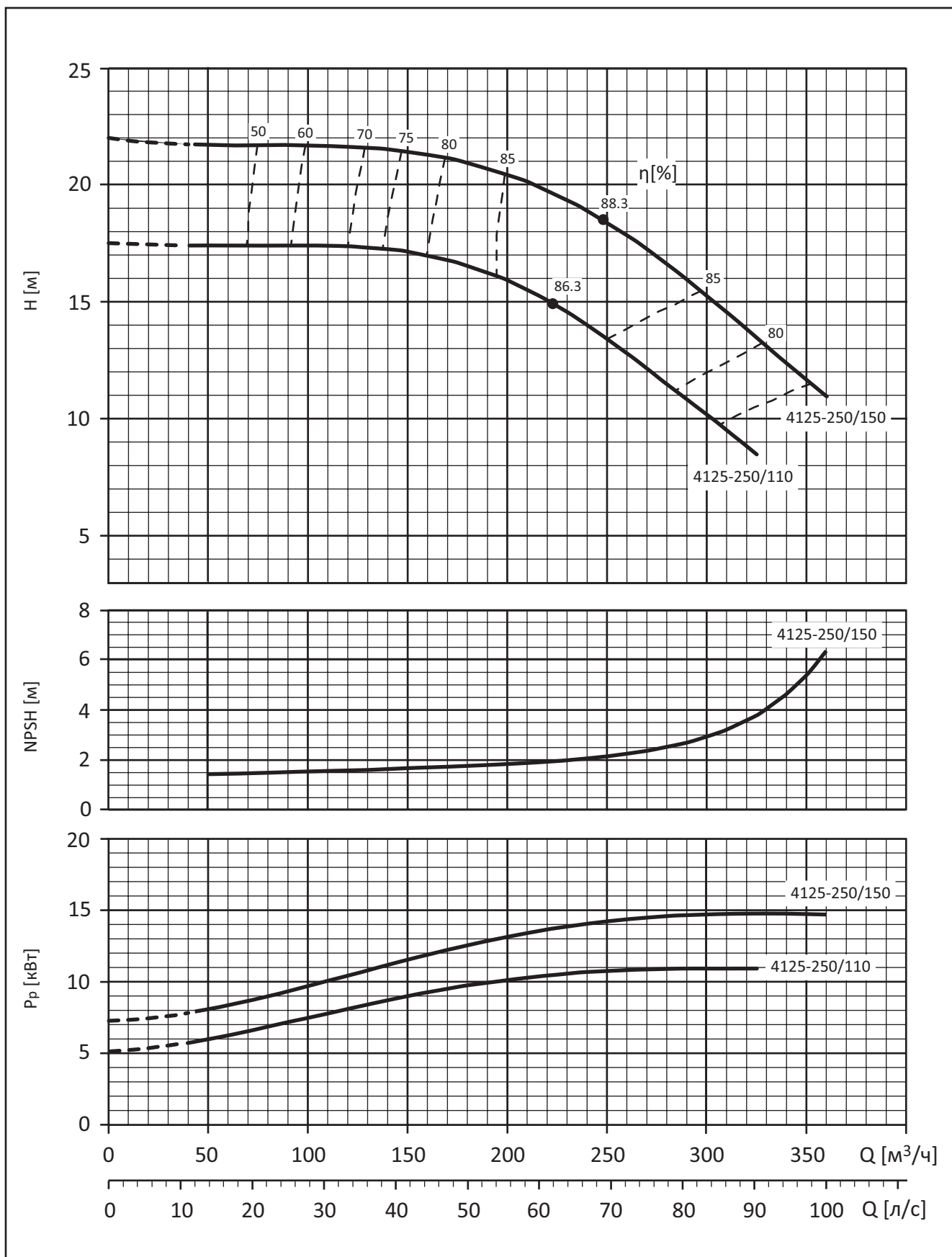

2.1.70 Рабочие характеристики АЦМК 4125-315 (1450 об./мин.)

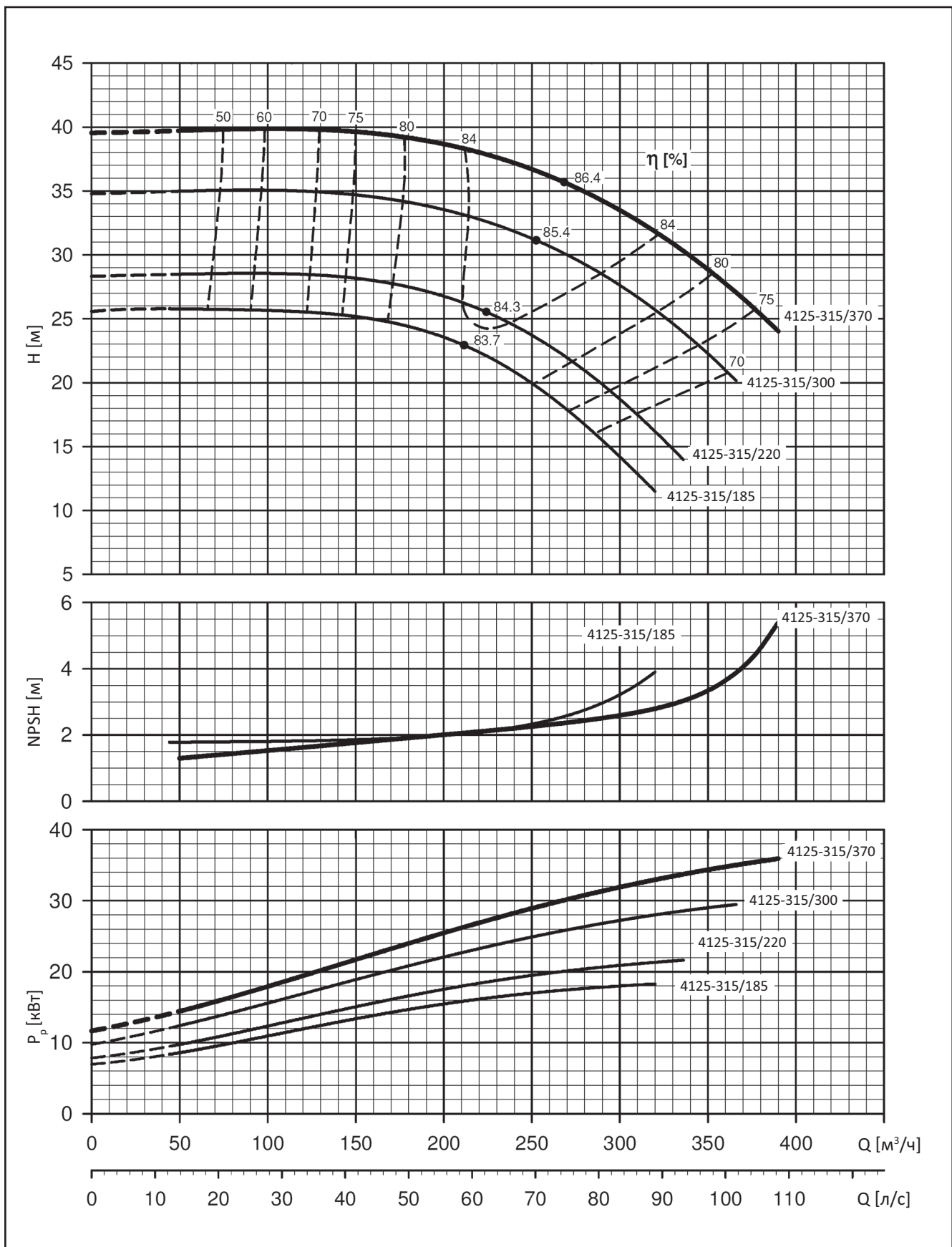

2.1.71 Рабочие характеристики АЦМК 4125-400 (1450 об./мин.)

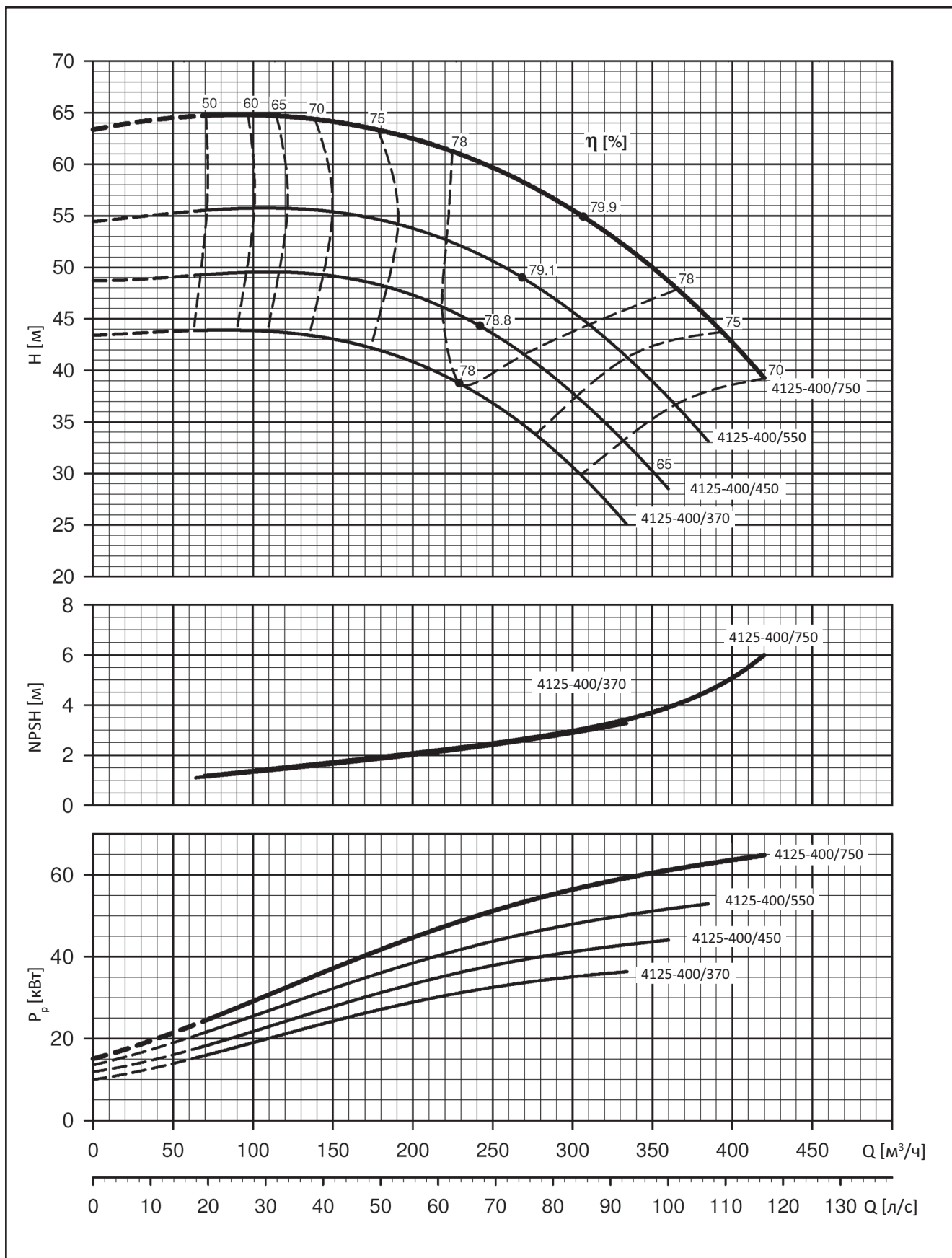

2.1.72 Рабочие характеристики АЦМК 4150-200 (1450 об./мин.)

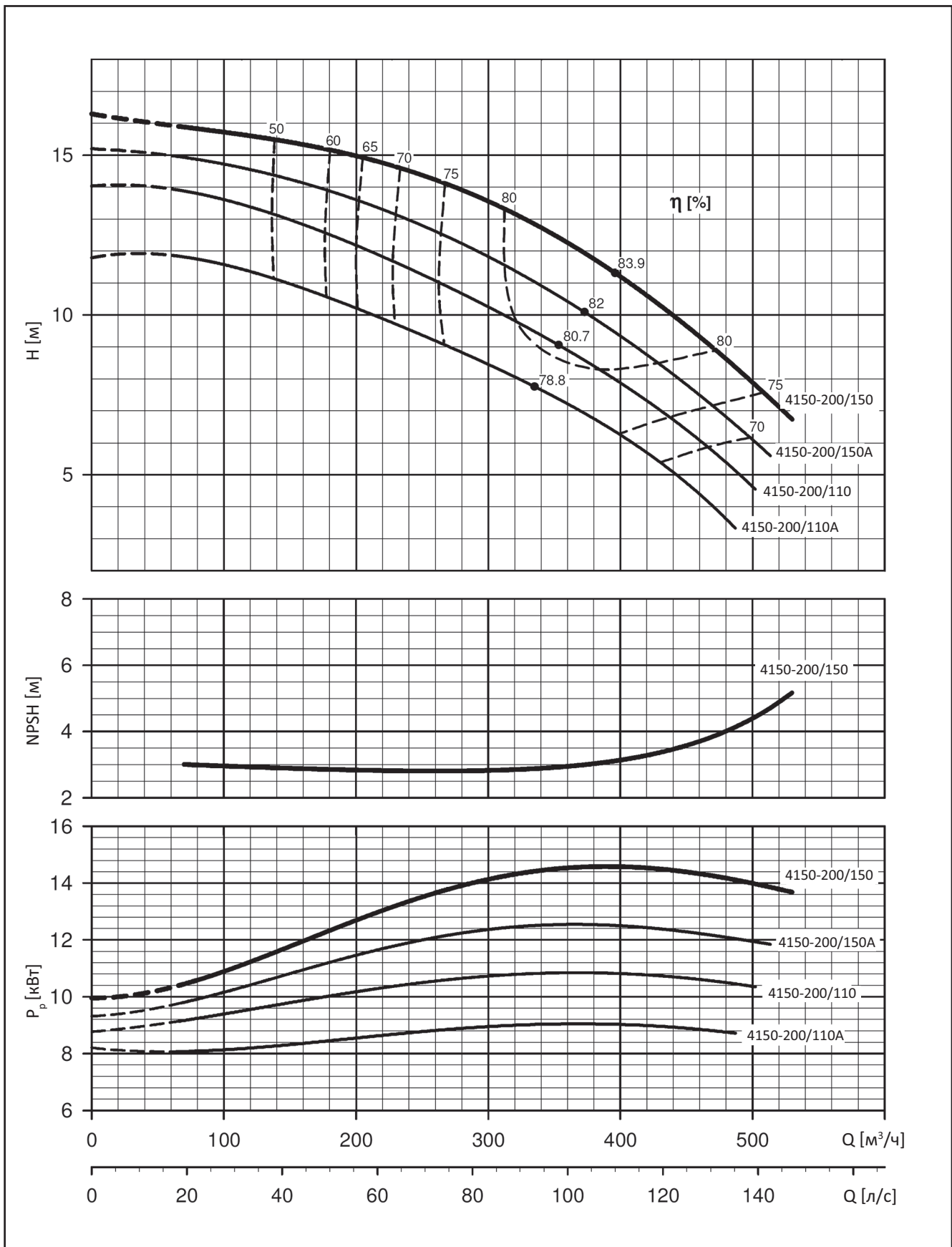

2.1.73 Рабочие характеристики АЦМК 4150-250 (1450 об./мин.)

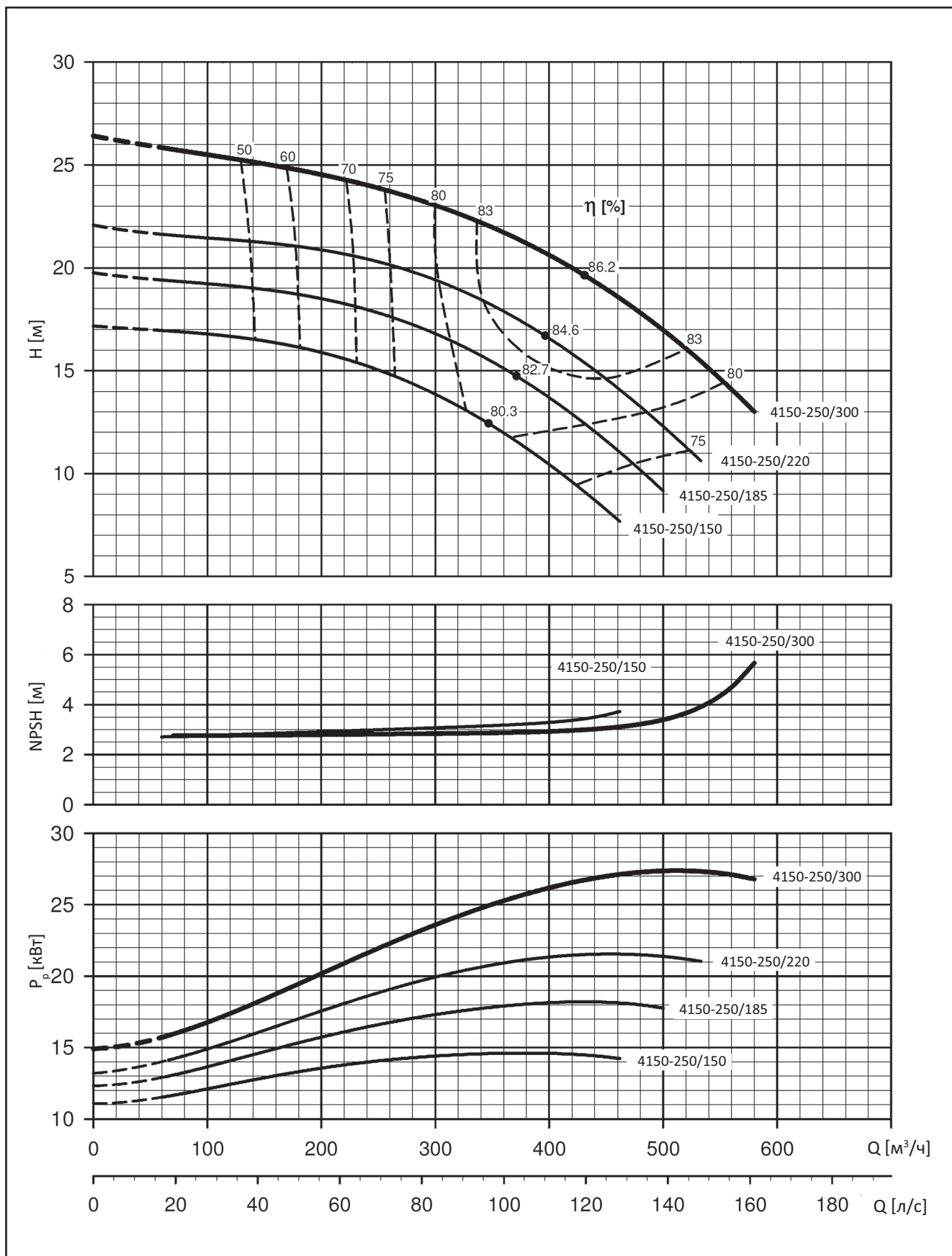

2.1.74 Рабочие характеристики АЦМК 4150-315 (1450 об./мин.)

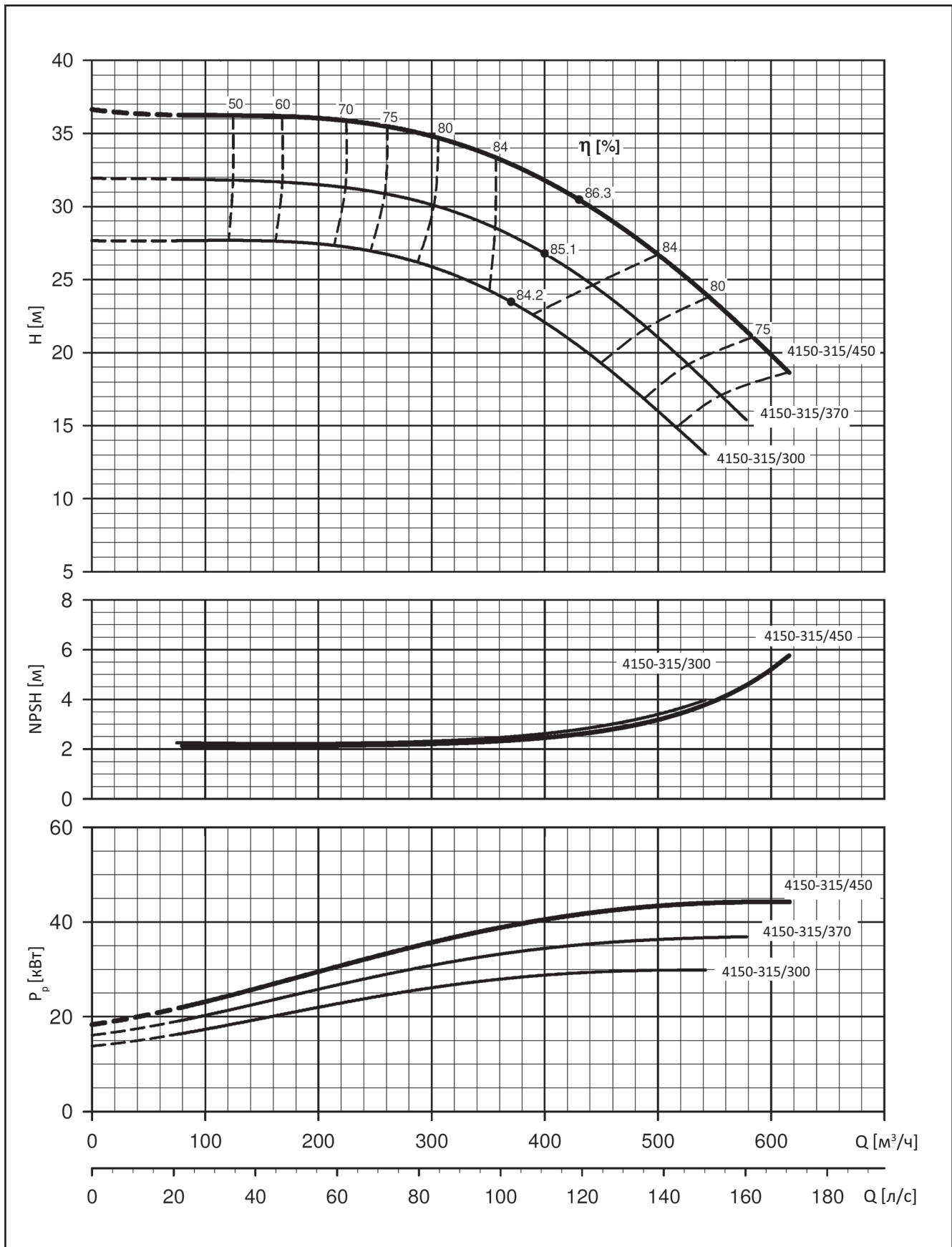

2.1.75 Рабочие характеристики АЦМК 4150-400 (1450 об./мин.)

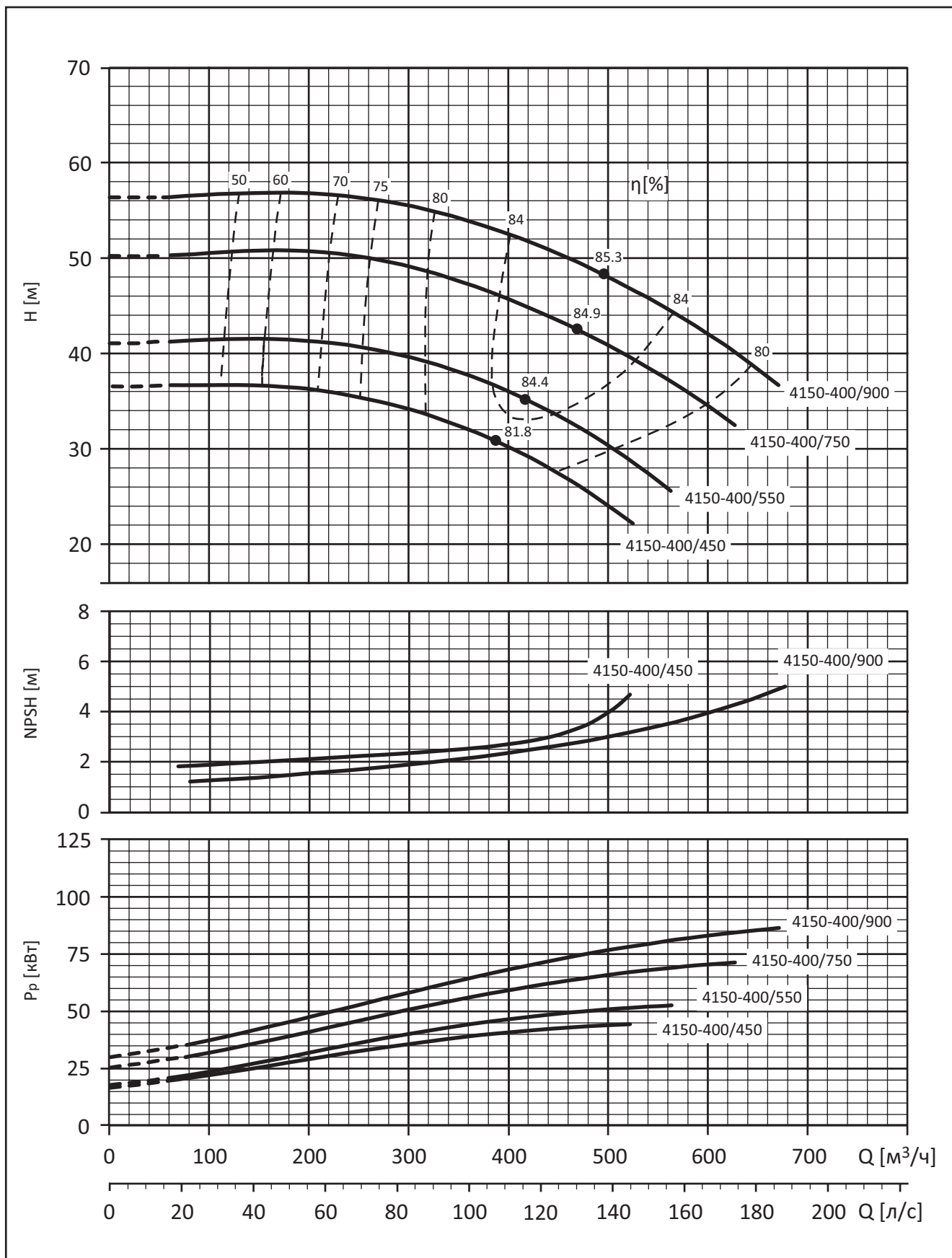

2.1.76 Рабочие характеристики АЦМК 4200-250 (1450 об./мин.)

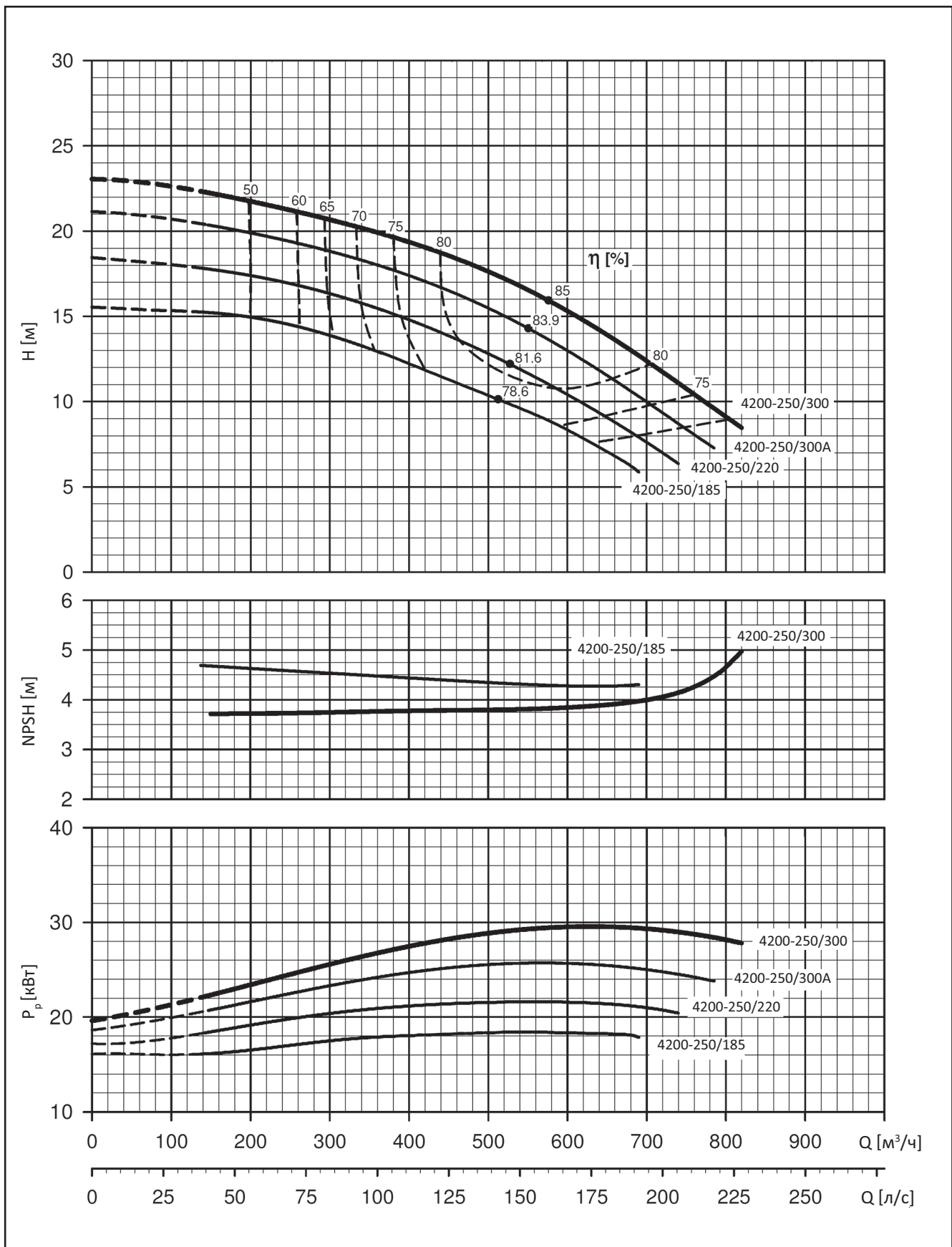

2.1.77 Рабочие характеристики АЦМК 4200-315 (1450 об./мин.)

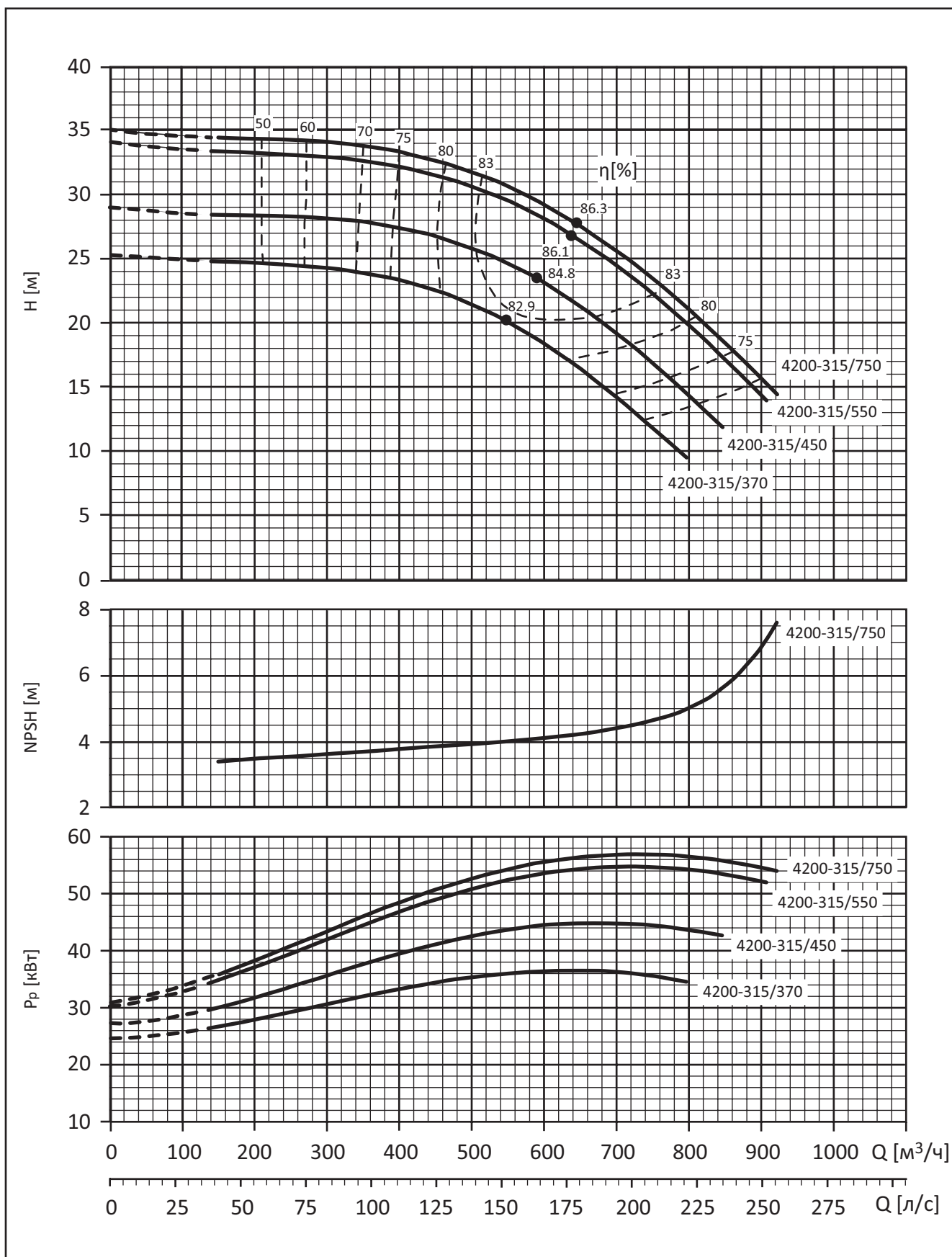

2.1.78 Рабочие характеристики АЦМК 4250-315 (1450 об./мин.)

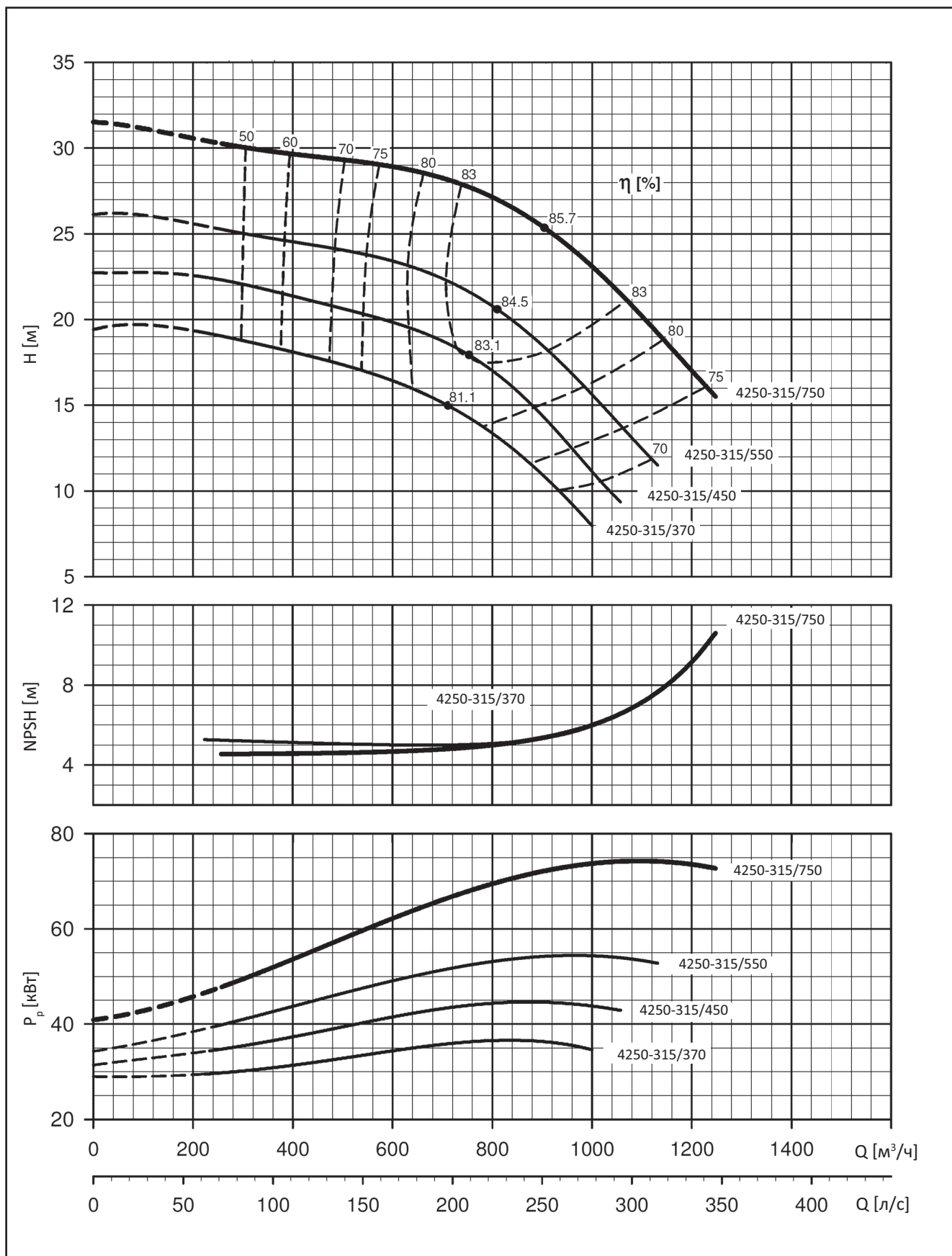

Габаритные размеры и вес

2.1.79 АЦМК-Д 4032, 4040, 4050 Габариты и вес 2- полюсных моделей

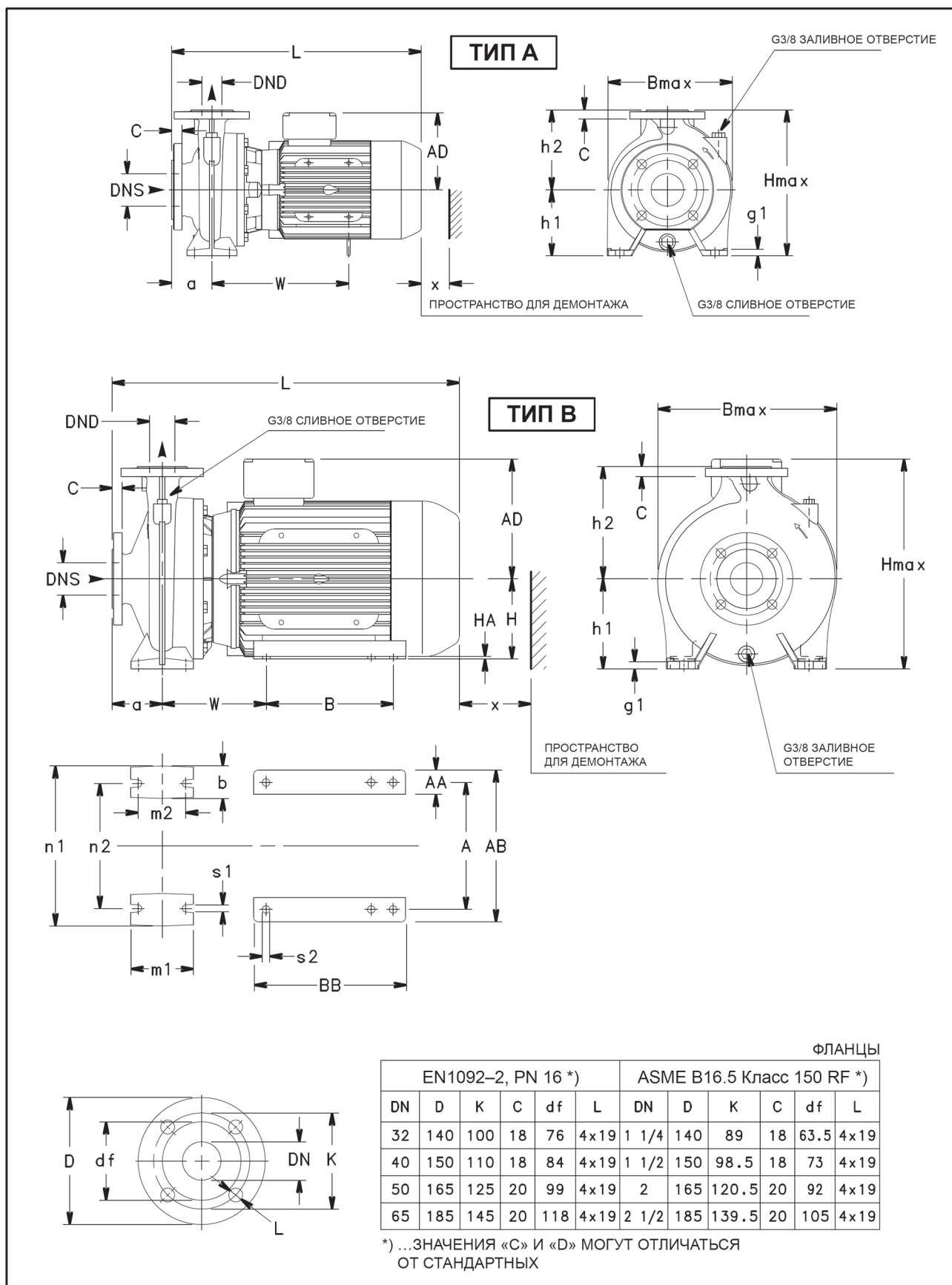

2.1.80 АЦМК-Д 4065, 4080

Габариты и вес 2- полюсных моделей

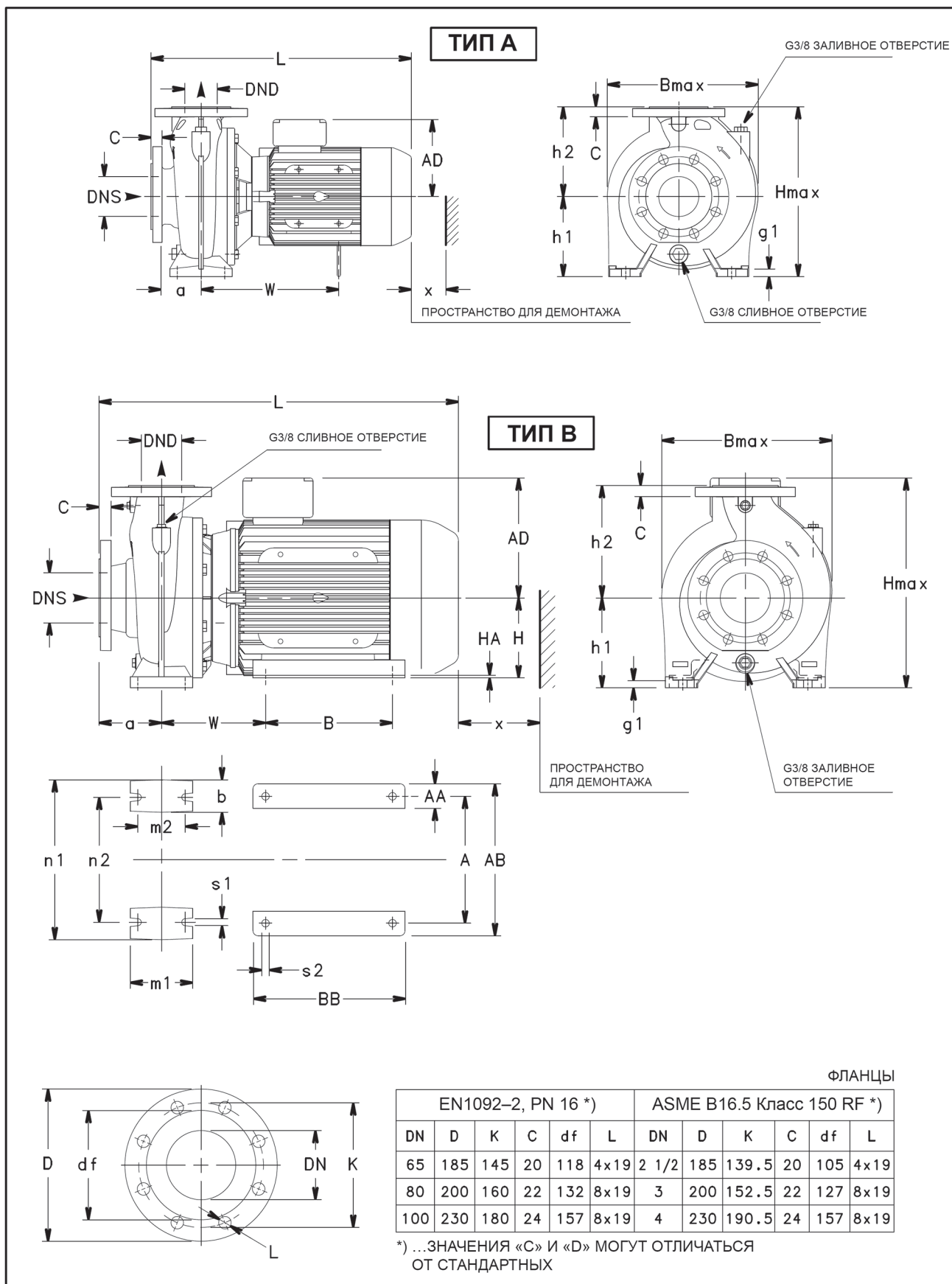

ТИП НАСОСА АЦМК-Д /2	Тип	ГАБАРИТНЫЕ РАЗМЕРЫ (ММ)																							ВЕС кг			
		НАСОС													ДВИГАТЕЛЬ								В max	Н max		L	x	
		DNS	DND	a	b	g1	h1	h2	m1	m2	n1	n2	s1	W	A	AA	AB	AD	B	BB	H	HA						s2
4065-125/40	A	80	65	100	65	16	160	180	125	95	280	212	14	275	-	-	-	154	-	-	-	-	300	340	521	100	56	
4065-125/55	A	80	65	100	65	16	160	180	125	95	280	212	14	287	-	-	-	168	-	-	-	-	300	340	555	100	65	
4065-125/75	A	80	65	100	65	16	160	180	125	95	280	212	14	307	-	-	-	191	-	-	-	-	300	351	569	100	82	
4065-125/92	A	80	65	100	65	16	160	180	125	95	280	212	14	345	-	-	-	191	-	-	-	-	300	351	607	100	88	
4065-125/110	A	80	65	100	65	16	160	180	125	95	280	212	14	345	-	-	-	191	-	-	-	-	300	351	607	100	92	
4065-160/75	A	80	65	100	65	16	160	200	125	95	280	212	14	305	-	-	-	191	-	-	-	-	335	360	567	108	85	
4065-160/92	A	80	65	100	65	16	160	200	125	95	280	212	14	343	-	-	-	191	-	-	-	-	335	360	605	108	91	
4065-160/110	A	80	65	100	65	16	160	200	125	95	280	212	14	343	-	-	-	191	-	-	-	-	335	360	605	108	96	
4065-160/150	B	80	65	100	65	16	160	200	125	95	280	212	14	208	254	49	304	240	210	304	160	5	15	335	400	694	108	133
4065-160/185	B	80	65	100	65	16	160	200	125	95	280	212	14	208	254	49	304	240	254	304	160	5	15	335	400	694	108	143
4065-200/110	A	80	65	100	65	16	180	225	125	95	320	250	14	343	-	-	-	191	-	-	-	-	348	405	605	118	101	
4065-200/150	B	80	65	100	65	16	180	225	125	95	320	250	14	208	254	49	304	240	210	304	160	5	15	348	420	694	118	138
4065-200/185	B	80	65	100	65	16	180	225	125	95	320	250	14	208	254	49	304	240	254	304	160	5	15	348	420	694	118	148
4065-200/220	B	80	65	100	65	16	180	225	125	95	320	250	14	208	254	49	304	240	254	304	160	5	15	348	420	694	118	157
4080-160/110	A	100	80	125	65	16	180	225	125	95	320	250	14	343	-	-	-	191	-	-	-	-	340	405	630	122	110	
4080-160/150	B	100	80	125	65	16	180	225	125	95	320	250	14	208	254	49	304	240	210	304	160	5	15	340	420	719	122	147
4080-160/185	B	100	80	125	65	16	180	225	125	95	320	250	14	208	254	49	304	240	254	304	160	5	15	340	420	719	122	157
4080-160/220	B	100	80	125	65	16	180	225	125	95	320	250	14	208	254	49	304	240	254	304	160	5	15	340	420	719	122	166

Размеры фланцев см. на чертеже. В качестве стандартных поставляются насосы с фланцами согласно EN 1092-2..

2.1.81 АЦМК-Д 4032, 4040, 4050

Габариты и вес 4- полюсных моделей

ТИП А

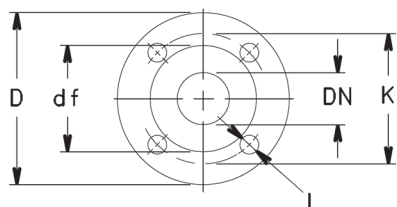
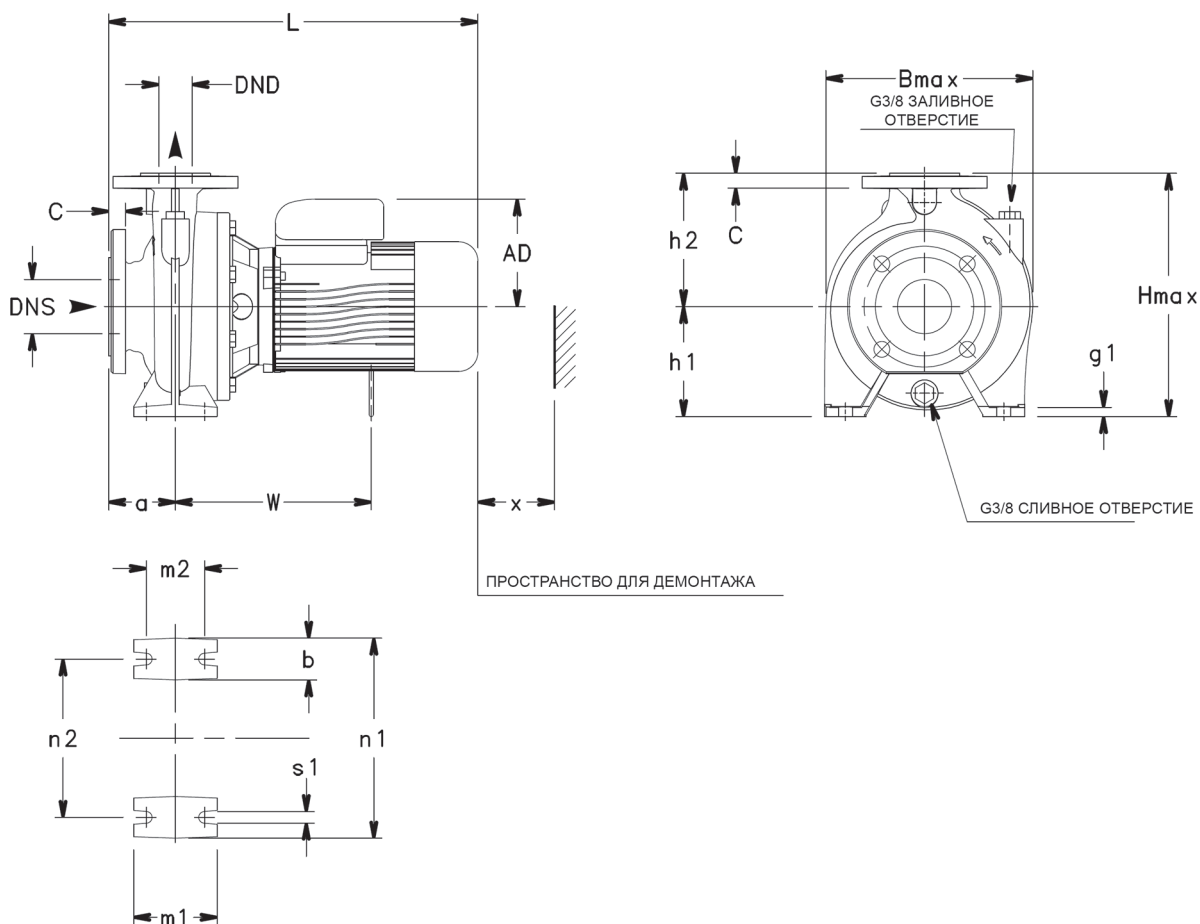

ФЛАНЦЫ

EN1092-2, PN 16 *)						ASME B16.5 Класс 150 RF *)					
DN	D	K	C	df	L	DN	D	K	C	df	L
32	140	100	18	76	4x19	1 1/4	140	89	18	63.5	4x19
40	150	110	18	84	4x19	1 1/2	150	98.5	18	73	4x19
50	165	125	20	99	4x19	2	165	120.5	20	92	4x19
65	185	145	20	118	4x19	2 1/2	185	139.5	20	105	4x19

*) ...ЗНАЧЕНИЯ «С» И «D» МОГУТ ОТЛИЧАТЬСЯ ОТ СТАНДАРТНЫХ

ТИП НАСОСА АЦМК-Д /4	Тип	ГАБАРИТНЫЕ РАЗМЕРЫ (ММ)																	ВЕС кг	
		DNS	DND	a	AD	b	g1	h1	h2	m1	m2	n1	n2	s1	W	B max	H max	L		x
4032-125/02B	A	50	32	80	121	50	14	112	140	100	70	190	140	14	215	242	252	411	86	25
4032-125/02A	A	50	32	80	121	50	14	112	140	100	70	190	140	14	215	242	252	411	86	25
4032-125/02	A	50	32	80	121	50	14	112	140	100	70	190	140	14	215	242	252	411	86	25
4032-125/03	A	50	32	80	121	50	14	112	140	100	70	190	140	14	215	242	252	411	86	25
4032-160/02	A	50	32	80	121	50	14	132	160	100	70	240	190	14	215	248	292	411	86	26
4032-160/03	A	50	32	80	121	50	14	132	160	100	70	240	190	14	215	248	292	411	86	26
4032-160/05	A	50	32	80	129	50	14	132	160	100	70	240	190	14	235	248	292	443	86	28
4032-160/05	A	50	32	80	129	50	14	132	160	100	70	240	190	14	235	248	292	443	86	28
4032-200/05A	A	50	32	80	129	50	14	160	180	100	70	240	190	14	235	286	340	443	86	35
4032-200/05	A	50	32	80	129	50	14	160	180	100	70	240	190	14	235	286	340	443	86	35
4032-200/07	A	50	32	80	128	50	14	160	180	100	70	240	190	14	-	286	340	411	86	36
4032-200/11	A	50	32	80	134	50	14	160	180	100	70	240	190	14	245	286	340	478	86	42
4032-250/15B	A	50	32	100	134	65	21	180	225	125	95	320	250	14	245	334	405	498	95	51
4032-250/15A	A	50	32	100	134	65	21	180	225	125	95	320	250	14	245	334	405	498	95	51
4032-250/15	A	50	32	100	134	65	21	180	225	125	95	320	250	14	245	334	405	498	95	51
4032-250/22	A	50	32	100	168	65	21	180	225	125	95	320	250	14	285	334	405	522	95	61
4040-125/02A	A	65	40	80	121	50	14	112	140	100	70	210	160	14	215	237	252	411	96	26
4040-125/02	A	65	40	80	121	50	14	112	140	100	70	210	160	14	215	237	252	411	96	26
4040-125/03	A	65	40	80	121	50	14	112	140	100	70	210	160	14	215	237	252	411	96	26
4040-125/05	A	65	40	80	129	50	14	112	140	100	70	210	160	14	235	237	252	443	96	28
4040-160/03	A	65	40	80	121	50	14	132	160	100	70	240	190	14	215	250	292	411	92	28
4040-160/05	A	65	40	80	129	50	14	132	160	100	70	240	190	14	235	250	292	443	92	30
4040-160/07	A	65	40	80	128	50	14	132	160	100	70	240	190	14	-	250	292	411	92	34
4040-160/11	A	65	40	80	134	50	14	132	160	100	70	240	190	14	245	250	292	478	92	40
4040-200/07	A	65	40	100	128	50	14	160	180	100	70	265	212	14	-	290	340	431	90	36
4040-200/11	A	65	40	100	134	50	14	160	180	100	70	265	212	14	245	290	340	498	90	42
4040-200/15A	A	65	40	100	134	50	14	160	180	100	70	265	212	14	245	290	340	498	90	42
4040-200/15	A	65	40	100	134	50	14	160	180	100	70	265	212	14	245	290	340	498	90	45
4040-250/15A	A	65	40	100	134	65	16	180	225	125	95	320	250	14	245	338	405	498	104	54
4040-250/15	A	65	40	100	134	65	16	180	225	125	95	320	250	14	245	338	405	498	104	54
4040-250/22A	A	65	40	100	168	65	16	180	225	125	95	320	250	14	285	338	405	522	104	64
4040-250/22	A	65	40	100	168	65	16	180	225	125	95	320	250	14	285	338	405	522	104	64
4040-250/30	A	65	40	100	168	65	16	180	225	125	95	320	250	14	285	338	405	553	104	68
4050-125/03	A	65	50	100	121	50	14	132	160	100	70	240	190	14	217	255	292	433	107	29
4050-125/05	A	65	50	100	129	50	14	132	160	100	70	240	190	14	237	255	292	465	107	31
4050-125/07	A	65	50	100	128	50	14	132	160	100	70	240	190	14	-	255	292	433	107	35
4050-125/11	A	65	50	100	134	50	14	132	160	100	70	240	190	14	247	255	292	500	107	41
4050-160/07	A	65	50	100	128	50	14	160	180	100	70	265	212	14	-	289	340	431	103	39
4050-160/11A	A	65	50	100	134	50	14	160	180	100	70	265	212	14	245	289	340	498	103	45
4050-160/11	A	65	50	100	134	50	14	160	180	100	70	265	212	14	245	289	340	498	103	45
4050-160/15	A	65	50	100	134	50	14	160	180	100	70	265	212	14	245	289	340	498	103	48
4050-200/15A	A	65	50	100	134	50	14	160	200	100	70	265	212	14	247	305	360	498	98	48
4050-200/15	A	65	50	100	134	50	14	160	200	100	70	265	212	14	247	305	360	498	98	48
4050-200/22A	A	65	50	100	168	50	14	160	200	100	70	265	212	14	287	305	360	522	98	58
4050-200/22	A	65	50	100	168	50	14	160	200	100	70	265	212	14	287	305	360	522	98	58
4050-250/22A	A	65	50	100	168	65	16	180	225	125	95	320	250	14	285	352	405	522	110	65
4050-250/22	A	65	50	100	168	65	16	180	225	125	95	320	250	14	285	358	405	522	110	65
4050-250/30	A	65	50	100	168	65	16	180	225	125	95	320	250	14	285	358	405	553	110	69
4050-250/40	A	65	50	100	168	65	16	180	225	125	95	320	250	14	345	358	405	582	110	88

Размеры фланцев см. на чертеже. В качестве стандартных поставляются насосы с фланцами согласно EN 1092-2.

2.1.82 АЦМК-Д 4065, 4080

Габариты и вес 4- полюсных моделей

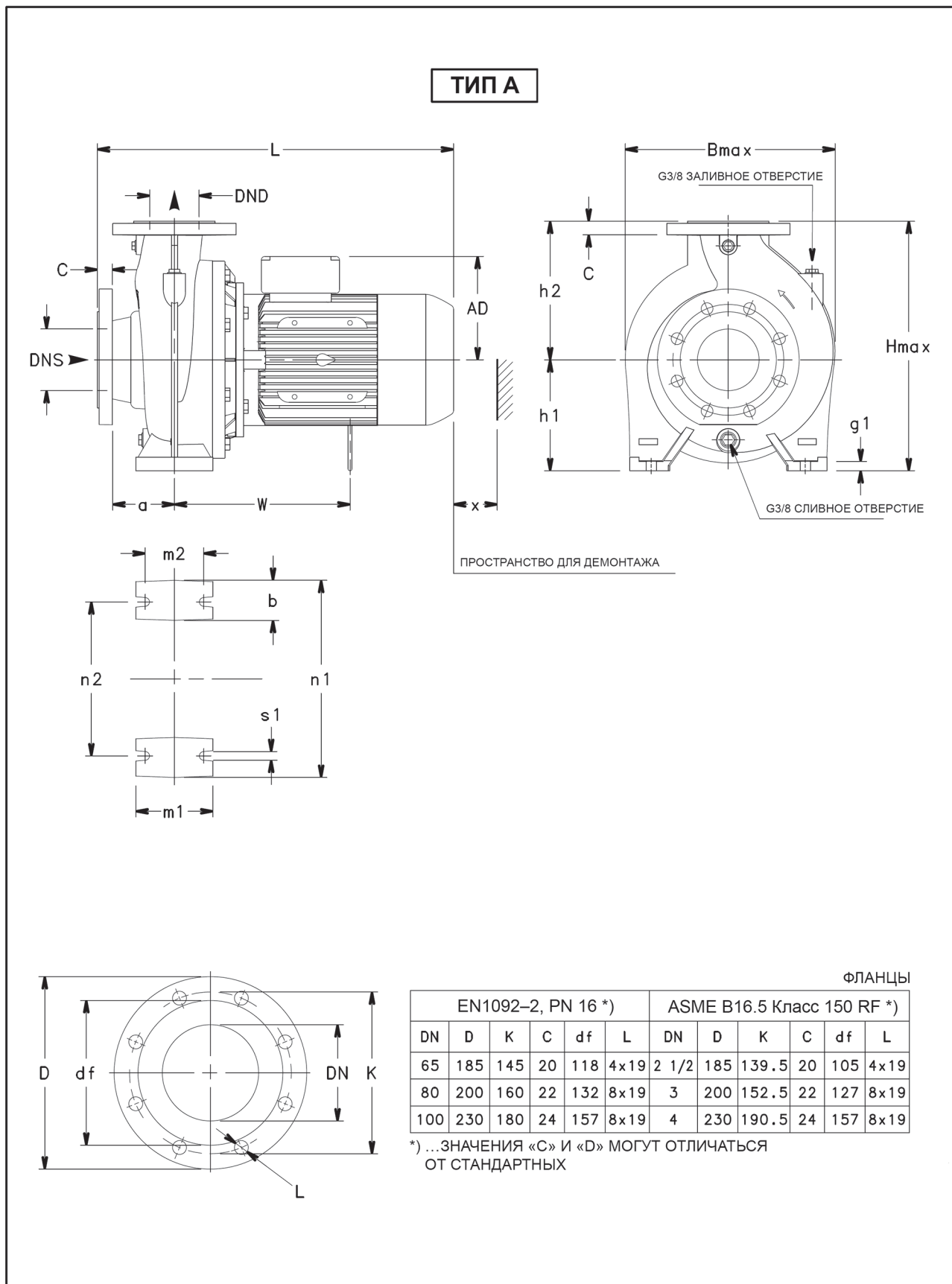

ТИП НАСОСА АЦМК-Д /4	Тип	ГАБАРИТНЫЕ РАЗМЕРЫ (ММ)																ВЕС		
		DNS	DND	a	AD	b	g1	h1	h2	m1	m2	n1	n2	s1	W	B max	H max	L	x	кг
4065-125/05	A	80	65	100	139	65	16	160	180	125	95	280	212	14	237	300	340	465	100	40
4065-125/07	A	80	65	100	128	65	16	160	180	125	95	280	212	14	-	300	340	433	100	44
4065-125/11	A	80	65	100	134	65	16	160	180	125	95	280	212	14	247	300	340	500	100	50
4065-125/15	A	80	65	100	134	65	16	160	180	125	95	280	212	14	247	300	340	500	100	53
4065-160/15B	A	80	65	100	134	65	16	160	200	125	95	280	212	14	245	335	360	498	108	55
4065-160/15A	A	80	65	100	134	65	16	160	200	125	95	280	212	14	245	335	360	498	108	55
4065-160/15	A	80	65	100	134	65	16	160	200	125	95	280	212	14	245	335	360	498	108	55
4065-160/22A	A	80	65	100	168	65	16	160	200	125	95	280	212	14	285	335	360	522	108	65
4065-160/22	A	80	65	100	168	65	16	160	200	125	95	280	212	14	285	335	360	522	108	65
4065-200/15	A	80	65	100	134	65	16	180	225	125	95	320	250	14	245	348	405	498	118	58
4065-200/22A	A	80	65	100	168	65	16	180	225	125	95	320	250	14	285	348	405	522	118	68
4065-200/22	A	80	65	100	168	65	16	180	225	125	95	320	250	14	285	348	405	522	118	68
4065-200/30	A	80	65	100	168	65	16	180	225	125	95	320	250	14	285	348	405	553	118	71
4065-200/40	A	80	65	100	168	65	16	180	225	125	95	320	250	14	345	348	405	582	118	90
4080-160/15	A	100	80	125	134	65	16	180	225	125	95	320	250	14	245	340	405	523	122	65
4080-160/22A	A	100	80	125	168	65	16	180	225	125	95	320	250	14	285	340	405	547	122	75
4080-160/22	A	100	80	125	168	65	16	180	225	125	95	320	250	14	285	340	405	547	122	75
4080-160/30	A	100	80	125	168	65	16	180	225	125	95	320	250	14	285	340	405	578	122	78

Размеры фланцев см. на чертеже. В качестве стандартных поставляются насосы с фланцами согласно EN 1092-2.

2.1.83 АЦМК-С 4032, 4040, 4050

Габариты и вес 2- полюсных моделей

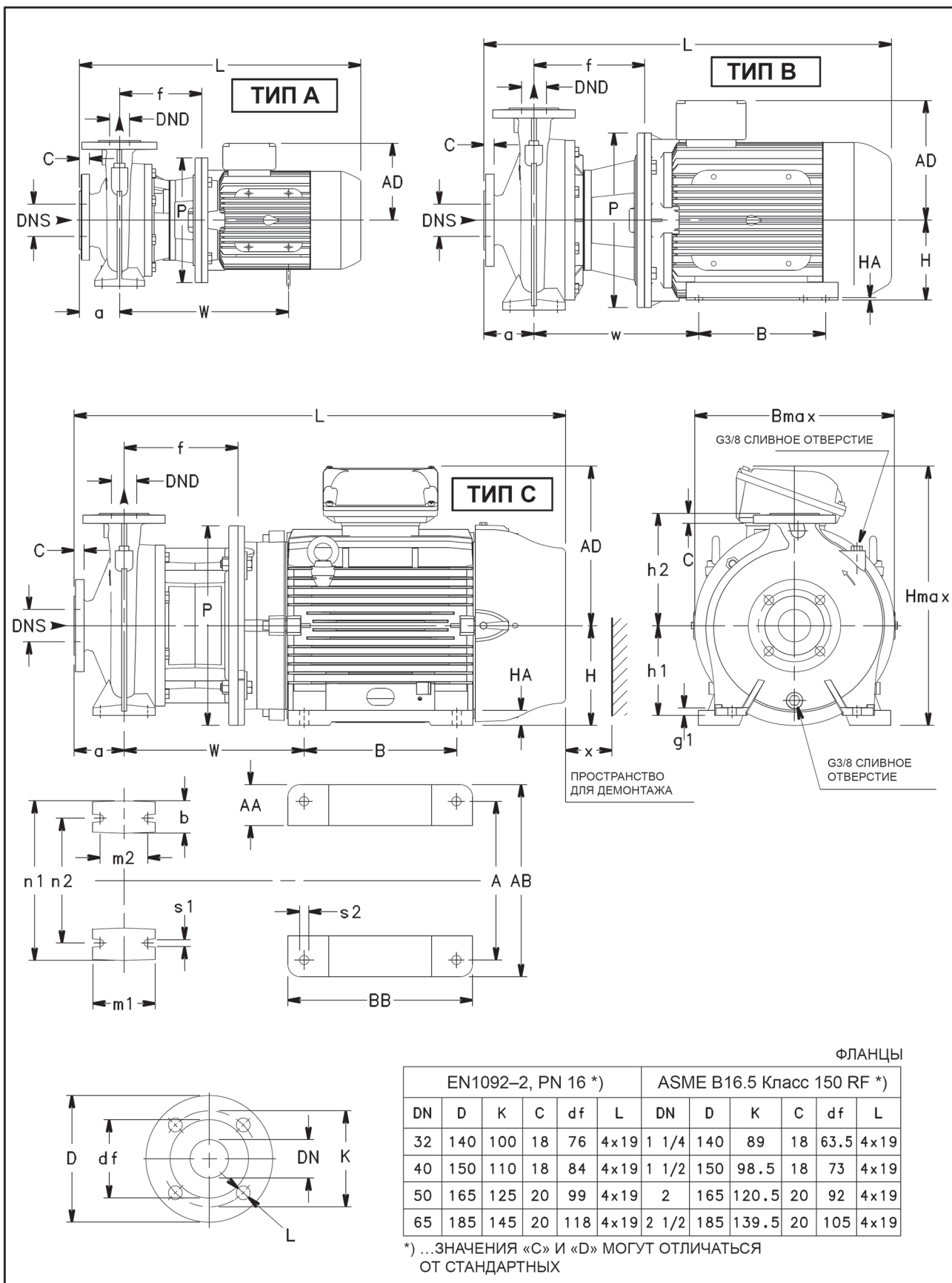

2.1.84 АЦМК-С 4065, 4080

Габариты и вес 2- полюсных моделей

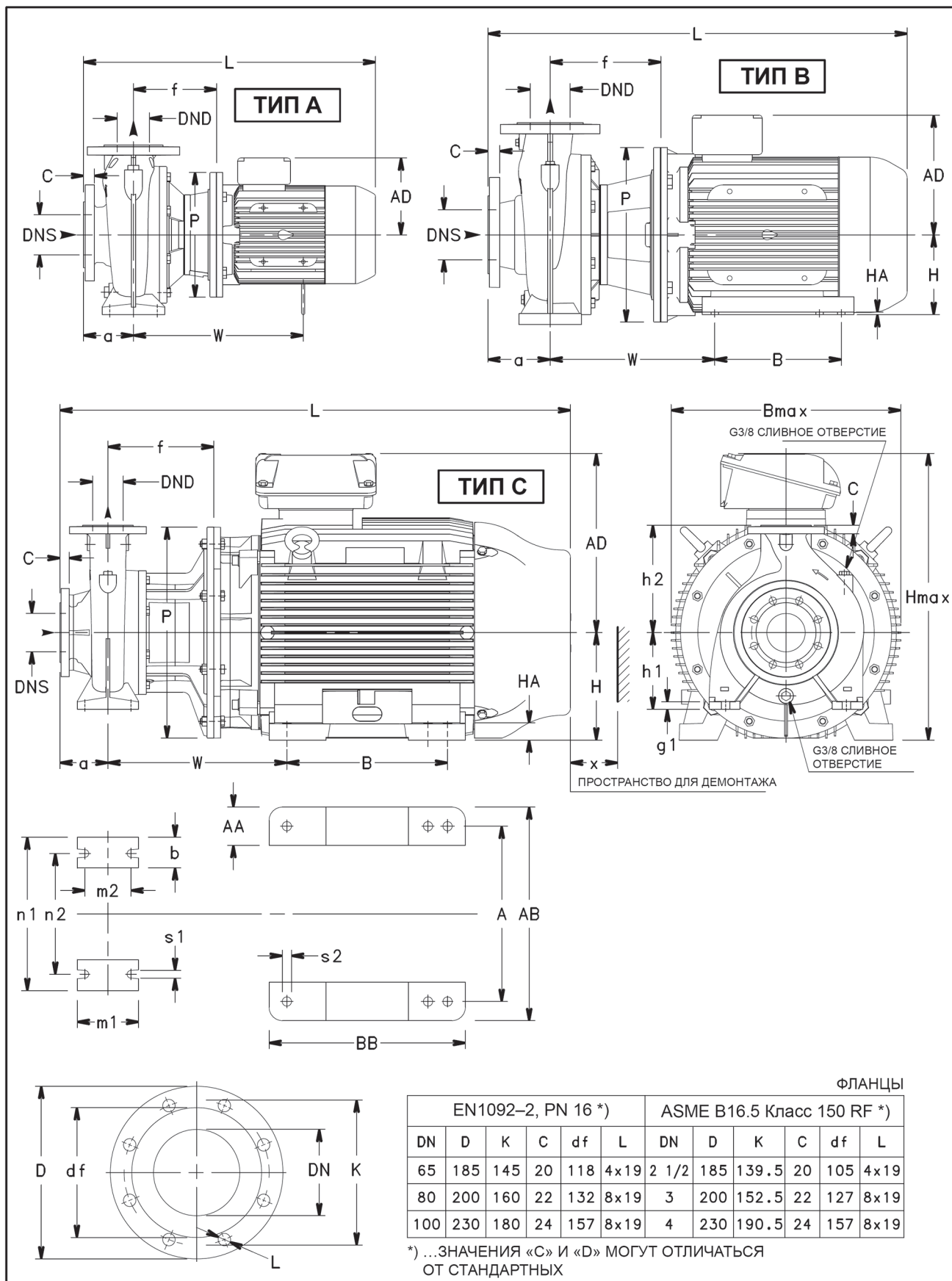

2.1.85 АЦМК-С 4100, 4125

Габариты и вес 2- полюсных моделей

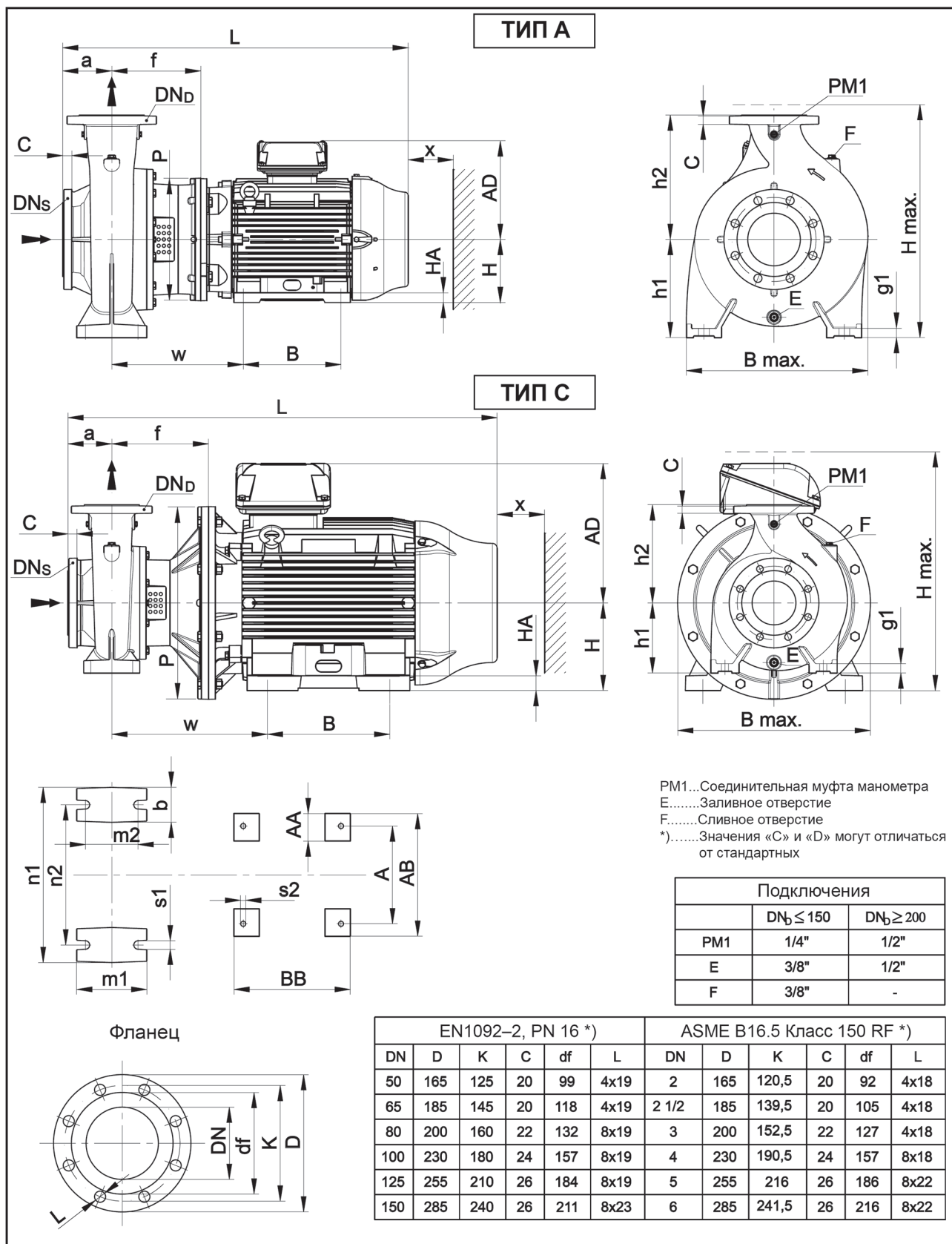

ТИП НАСОСА АЦМК-С /2	Тип	ГАБАРИТНЫЕ РАЗМЕРЫ (ММ)																										ВЕС кг		
		НАСОС														ДВИГАТЕЛЬ										В max	Н max		L	x
		DNS	DND	a	b	f	g1	h1	h2	m1	m2	n1	n2	P	s1	W	A	AA	AB	AD	B	BB	H	HA	s2					
4100-160/150	B	125	100	125	80	240	26	200	280	160	120	360	280	350	19	348	254	49	304	240	210	304	160	5	15	388	480	859	140	182
4100-160/185	B	125	100	125	80	240	26	200	280	160	120	360	280	350	19	348	254	49	304	240	254	304	160	5	15	388	480	859	140	197
4100-160/220	B	125	100	125	80	240	26	200	280	160	120	360	280	350	19	348	254	49	304	240	254	304	180	5	15	388	480	859	140	201
4100-160/300	B	125	100	125	80	246	26	200	280	160	120	360	280	400	19	379	318	82	385	317	305	370	200	30	19	400	517	1028	140	310
4100-200/300	B	125	100	125	80	246	26	200	280	160	120	360	280	400	19	379	318	82	385	317	305	370	200	30	19	400	517	1028	140	308
4100-200/370	B	125	100	125	80	246	26	200	280	160	120	360	280	400	19	379	318	82	385	317	305	370	200	30	19	400	517	1028	140	333
4100-200/450	C	125	100	125	80	246	26	200	280	160	120	360	280	450	19	395	356	80	436	384	311	412	225	34	19	450	609	1117	140	468
4100-200/550	C	125	100	125	80	276	26	200	280	160	120	360	280	550	19	444	406	100	506	402	349	467	250	43	24	550	652	1226	140	531
4100-250/750	C	125	100	140	80	276	26	225	280	160	120	400	315	550	19	466	457	100	557	472	368	517	280	42	24	550	752	1347	140	742
4100-250/900	C	125	100	140	80	276	26	225	280	160	120	400	315	550	19	466	457	100	557	472	419	517	280	42	24	550	752	1347	140	822
4125-200/450	B	150	125	140	80	246	26	250	315	160	120	400	315	450	19	395	356	80	436	384	311	412	225	34	19	468	634	1132	140	495
4125-200/550	C	150	125	140	80	276	26	250	315	160	120	400	315	550	19	444	406	100	506	402	349	467	250	43	24	550	682	1241	140	557
4125-200/750	C	150	125	140	80	276	26	250	315	160	120	400	315	550	19	466	457	100	557	472	368	517	280	42	24	550	752	1347	140	758
4125-200/900	C	150	125	140	80	276	26	250	315	160	120	400	315	550	19	466	457	100	557	472	419	517	280	42	24	550	752	1347	140	838

Размеры фланцев см. на чертеже. В качестве стандартных поставляются насосы с фланцами согласно EN 1092-2.

2.1.86 АЦМК-С 4032, 4040, 4050 Габариты и вес 4- полюсных моделей

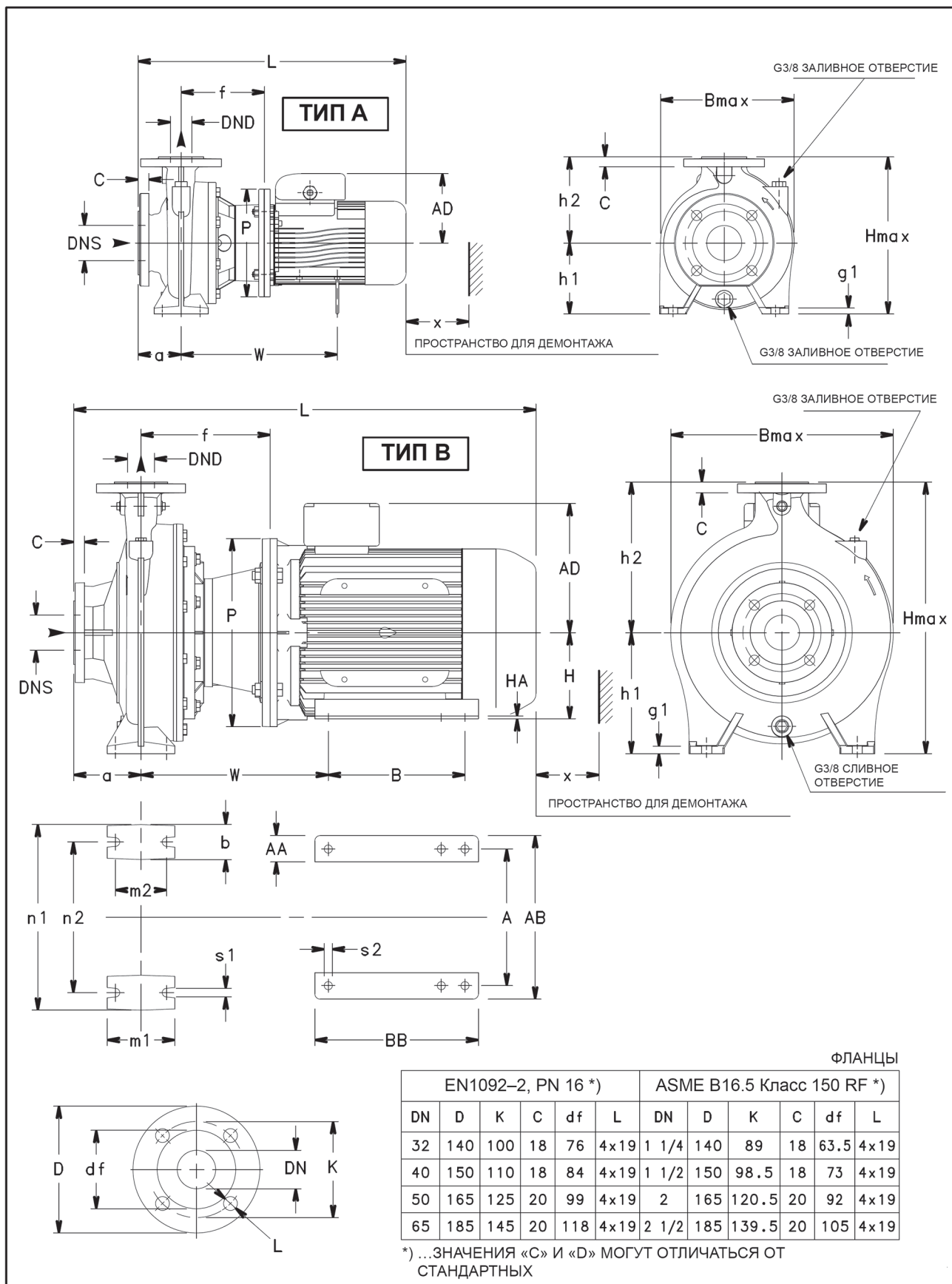

2.1.87 АЦМК-С 4065, 4080

Габариты и вес 4- полюсных моделей

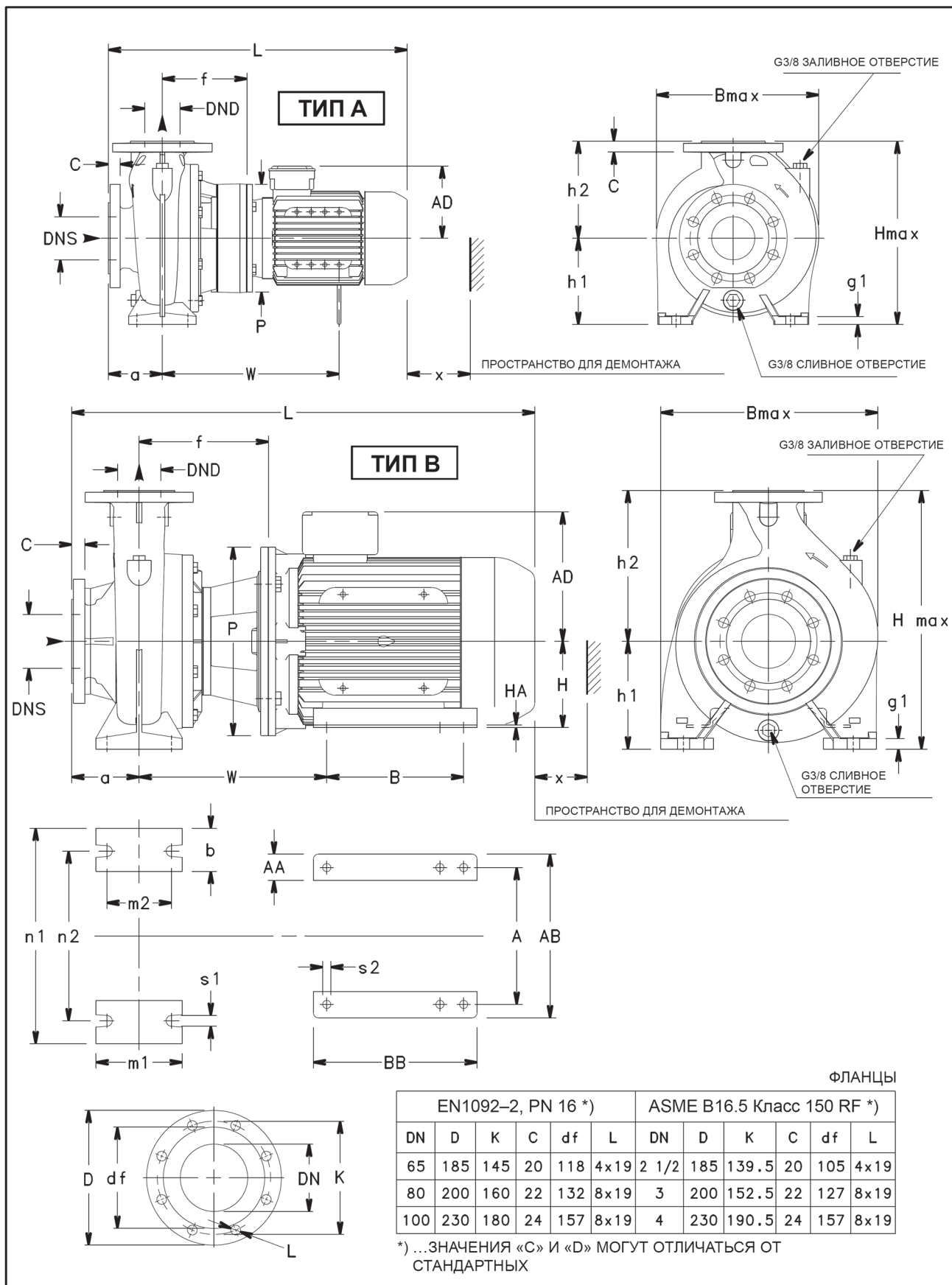

2.1.88 АЦМК-С 4100, 4125, 4150, 4200, 4250

Габариты и вес 4- полюсных моделей

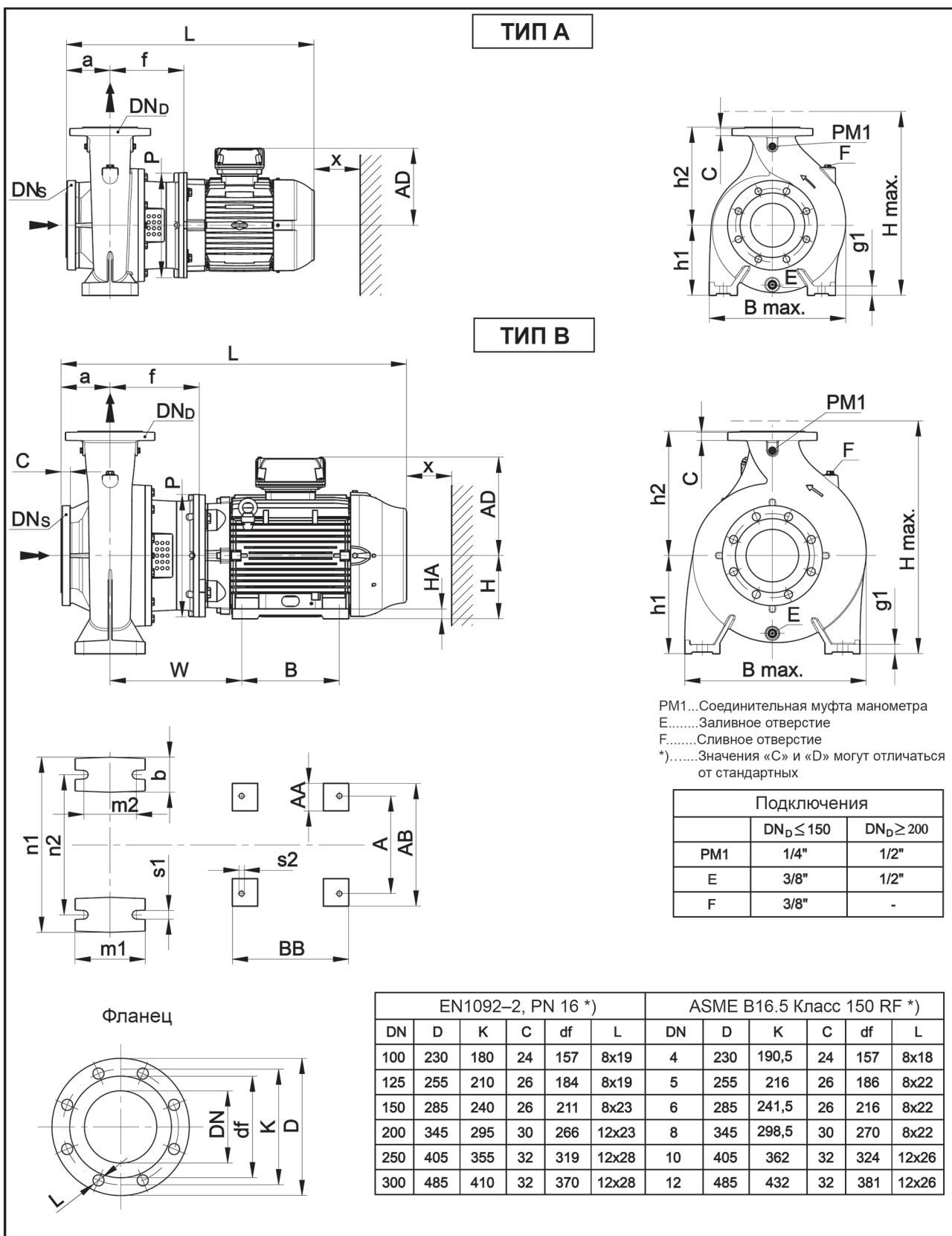

2.1.89 Принадлежности

Резьбовые фланцы согласно EN 1092-1

DN	Ø C	Габаритные размеры (мм)				Отверстия		
		Ø A	B	Ø D	H	Ø F	N	PN
32	Rp 1¼	100	13	140	16	18	4	16
40	Rp 1½	110	14	150	19	18	4	16
50	Rp 2	125	16	165	24	18	4	16
65	Rp 2½	145	16	185	23	18	4	16
80	Rp 3	160	17	200	27	18	8	16
100	Rp 4	180	18	220	31	18	8	16

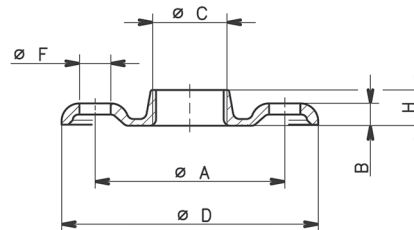

Сварные фланцы согласно ГОСТ 12820-80

DN	Ø C	Габаритные размеры (мм)				Отверстия		
		Ø A	B	Ø D	Ø F	N	PN	
65	78	145	24	180	18	4	16	
80	90	160	24	195	18	8	16	
100	110	180	26	215	18	8	16	
125	142	210	28	245	18	8	16	
150	161	240	28	280	22	8	16	
200	222	295	30	335	22	12	16	
250	273	355	31	405	26	12	16	
300	325	410	32	460	26	12	16	
350	377	470	34	520	26	16	16	

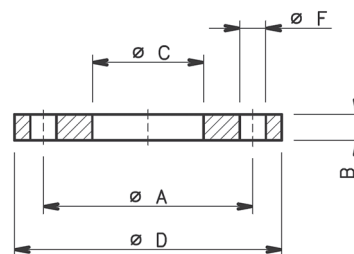

2.2 Монтаж насосов АЦМК

Монтаж насосов АЦМК 4000 на объекте эксплуатации осуществляется согласно инструкции по эксплуатации.