



CN

ADVANCED HEAT EXCHANGERS

REMOTE CONDENSER

avrorarm.ru
+7 (495) 956-62-18

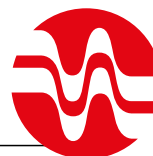

Heat Exchange Finned Coils

- _All finned coils of remote condensers are produced with copper pipes and aluminium fins with high efficiency pyramidal corrugation
- _The frame of finned coils is produced in galvanized steel with thickness suitable to weight of heat exchanger.
- _All pipes are expanded on aluminium counter-endplates to avoid any contact between copper pipes and steel frame and therefore any possible pipe damage.
- _Endplate holes corresponding to header nipples are larger to avoid that vibrations and dilatations can damage pipes.

External Frame

- _Condensers are produced with galvanized steel frame, epoxy painted RAL9016.
- _Fan cowls are high type to get max. performances and min. noise.

Fan Motors

- _All Standard fans are 400V - 3F - 50Hz
- _On request: fans 60 Hz available for all diameters
- _Fans have external rotor, protection IP54, very high efficiency.
- _Motors and fans are statically and dynamically balanced.

Declared Capacities

- _Declared capacities are calculated and tested in our test lab according to ENV327.
- _Ambient temperature +25°C
- _Condensation temperature +40°C
- _Refrigerant R404a

Test

- _All coils are tested with dry air and are properly degreased.
- _Standard design pressure is 30 bar. The version with max. design pressure 45 bar is available for all models.

Batterie di scambio termico

- _Tutte le batterie a pacco alettato dei condensatori remoti sono realizzate con tubi in rame ed alette in alluminio con corrugazione piramidale ad alta efficienza
- _Il telaio delle batterie è realizzato in FeZn di spessore adeguato al peso dello scambiatore
- _Per eliminare problemi di rotture dei tubi tutte le mandrinature vengono eseguite su contropalle in alluminio affinché non ci sia contatto diretto tra i tubi di rame ed il telaio in ferro
- _I fori in corrispondenza dei nipli di alimentazione dei collettori vengono scaricati per permettere dilatazioni e vibrazioni senza che queste causino rotture dei tubi

Carenatura

- _I condensatori sono eseguiti con carenatura in FeZn verniciato a polvere epossidica RAL9016
- _I bocchigli dei ventilatori sono del tipo a collare alto realizzati per ottenere le massime prestazioni e la minima rumorosità

Elettroventilatori

- _Tutti i motori standard sono 400V - 3F - 50Hz
- _A richiesta sono disponibili per tutti i diametri le versioni a 60 Hz
- _I motori sono del tipo a rotore esterno protezione IP54 ad altissima efficienza
- _Motori e ventole bilanciati staticamente e dinamicamente

Potenze dichiarate

- _Le rese dichiarate sono calcolate e testate nella nostra sala prove in accordo con la norma ENV327
- _Temperatura ambiente +25°C
- _Temperatura di condensazione +40°C
- _Refrigerante R404a

Collaudo

- _Tutte le batterie sono collaudate con aria secca ed adeguatamente sgrassate
- _Per le versioni standard la pressione massima di esercizio è di 30 bar, sono disponibili per tutti i modelli versioni con pressione massima di esercizio di 45 BAR

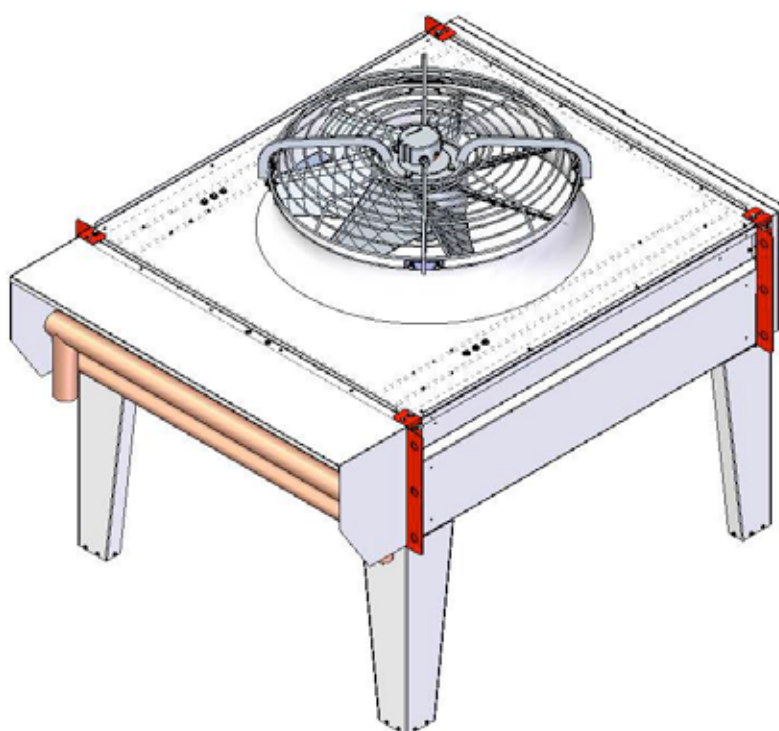

Quick Selection / Selezione rapida

Condenser can be selected if you know type of compressor, cooling capacity and working conditions according to following scheme and parameters.

La selezione del condensatore può essere effettuata conoscendo la tipologia di compressore, la potenza frigorifera e le condizioni di lavoro secondo lo schema e i parametri indicati di seguito.

Compressor Type / Tipo di compressore

K1 Hermetic / Ermetico: 1,06 Semi-hermetic / Semiermetico: 1 Open / Aperto: 0,94

Air Temperature Difference / Differenza di temperatura aria $T_{\text{ambient}} - T_{\text{condensation}}$ / $T_{\text{ambiente}} - T_{\text{condensazione}}$

K2	Dt K	9	10	11	12	13	14	15	16	17	18	19
	K2	1,66	1,5	1,36	1,25	1,15	1,07	1	0,93	0,88	0,83	0,79

Air Temperature Ambient / Temperatura aria ambiente

K3	T amb. °C	10	15	20	25	30	35	40	45	50
	K3	0,96	0,97	0,99	1	1,01	1,03	1,04	1,05	1,06

Refrigerant / Refrigerante

K4	R404A	R507A	R134A	R22
	1	1	0,96	0,98

Altitude / Altitudine

K5	Altitudine / Altitudine m	0	600	800	1000	1200	1400	1600	1800	2000
	K5	1,00	1,04	1,06	1,08	1,09	1,10	1,12	1,14	1,16

Sound pressure level / Livello di pressione sonora

	Distanza / Distanza m	2	3	5	10	15	20	30	40	50
	dB(A)	+14	+10	+6	0	-4	-6	-10	-12	-14

Compressor power consumption coefficient / coefficiente potenza assorbita compressore

KC	Tc °C	Te °C									
		-40	-35	-30	-25	-20	-15	-10	-5	0	5
30	1,72	1,65	1,50	1,44	1,40	1,35	1,31	1,27	1,24	1,20	
35	1,80	1,72	1,57	1,50	1,45	1,40	1,36	1,32	1,28	1,24	
40	1,89	1,80	1,65	1,57	1,51	1,45	1,41	1,36	1,32	1,28	
45	1,99	1,90	1,74	1,65	1,58	1,52	1,47	1,42	1,37	1,33	
50	2,10	2,01	1,86	1,75	1,67	1,60	1,55	1,49	1,44	1,39	
55	2,24	2,14	2,01	1,88	1,78	1,70	1,64	1,58	1,52	1,47	

Pc = Condenser Capacity / Potenza condensatore = CF x Kc x K1 x K2 x K3 x 1:K4 x K5

CF Compressor cooling capacity / resa frigorifera compressore

Kc K compressor absorbed power / K potenza assorbita compressore

K1 K compressor type / K tipo di compressore

K2 K Dt ambient-condensation / K Dt ambiente-condensazione

K3 K air temperature / K temperatura aria

K4 K refrigerant gas / K gas refrigerante

K5 K altitude / K altitudine

Selection example / Esempio di selezione

CF = 100 kW ; Tcond. +40°C ; Tevap. 0°C ; T amb.+30°C

GAS R22; hermetic compressor / compressore semiermetico

Altitude / Altitudine 1200m

Sound pressure level 10m 52dB(A) / Pressione sonora a 10m

CF	Kc	K1	K2	K3	K4	K5	
100	1,32	1,06	1,5	1,01	1:0,98	1,09	= 235 kW

Model / Modello = CN 804D4C L - 235kw - 46dB(A)

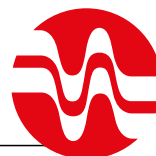

Option / Opzioni

PLEASE CHECK PAGE 8 TO KNOW THE AVAILABILITY OF THE OPTIONS

CODE
CODICE

CONSULTARE PAGINA 8 PER CONOSCERE LA DISPONIBILITÀ DELLE OPZIONI

Fan Motors Wiring

Fans with wiring in terminal box

CB

Cablaggio elettroventilatori

Ventilatori cablati in una scatola morsetti a bordo macchina

Electrical Panel AC

Fans with wiring in electrical box including switches and thermal protection for each fan and general switch.

QA

Quadro elettrico

Ventilatori cablati ed allacciati al quadro elettrico comprendente gli interruttori e le protezioni termiche per singola ventola e l'interruttore generale.

Speed Regulator "by step"

Fans with wiring in electrical box including speed regulator "by step". This system lets you keep steady condensation pressure stopping not necessary fans of the condenser. You can set the speed regulator thanks to the simple control display. The system counts on a pressure sensor at gas suction. Available only combined with QA option.

GR

Inseritore a gradini

Ventilatori cablati ed allacciati al quadro elettrico comprendente il sistema di regolazione a gradini. Questo sistema consente di mantenere la pressione di condensazione costante fermando i ventilatori del condensatore non necessari. All'interno del quadro è possibile programmare il regolatore grazie al semplice display di controllo. Il sistema è completato dalla sonda di pressione posta sulla mandata del gas. Opzione disponibile solo in abbinamento all'opzione QA.

Speed Regulator "cut of phase"

Fans with wiring in electrical box including speed regulator "cut of phase". The system works on fans voltage to regulate number of rounds to keep steady condensation pressure. These regulators are very precise and allow you remarkably reduce electrical consumption and noise level of condensing units. The regulator can be completely set by control display and counts on a pressure sensor at gas suction. Available only combined with QA option.

RG

Regolatore di giri a taglio di fase

Ventilatori cablati ed allacciati al quadro elettrico comprendente il regolatore di giri a taglio di fase. Il sistema agisce sulla tensione di alimentazione dei ventilatori per regolarne il numero di giri al fine di mantenere la pressione di condensazione costante. Questi regolatori sono estremamente precisi e consentono di ridurre sensibilmente i consumi elettrici e la rumorosità delle unità. Il regolatore è totalmente programmabile tramite il display di controllo e viene completato dalla sonda di pressione posta sull'aspirazione del gas. Opzione disponibile solo in abbinamento all'opzione QA.

INVERTER

Fans with wiring in electrical box including the inverter. The system works on fans frequency to control number of rounds in order to keep steady condensation pressure. This system lets you have optimal results at the level of consumption reduction of fans. This system includes sinusoidal filters to avoid possible problems of electromagnetic motor noise. You can set the speed regulator thanks to the simple control display. The system counts on a pressure sensor at gas suction. Available only combined with QA option.

IN

INVERTER

Ventilatori cablati ed allacciati al quadro elettrico comprendente l'inverter. Il sistema agisce sulla modulazione della frequenza di alimentazione dei ventilatori per regolarne il numero di giri al fine di mantenere la pressione di condensazione costante. Questo sistema consente di ottenere i massimi risultati in termini di riduzione dei consumi dei ventilatori. Il sistema viene fornito completo di filtri sinusoidali necessari per eliminare possibili problemi di risonanza elettromagnetica dei ventilatori. L'inverter è completamente programmabile tramite il display di controllo e viene completato dalla sonda di pressione posta sull'aspirazione del gas. Opzione disponibile solo in abbinamento all'opzione QA.

EC Fans

Brushless fans with integrated electronics.

EC Fans, with integrated electronics, allow a high simplification of regulation system of axial condensers. EC fans include thermal and overvoltage protections both for electronics and for motor. On request we can supply control module to program motor fans. This new technology allows to reduce remarkably electrical consumption of condensers thanks to high efficiency during use with regulation.

EC

Ventilatori EC

Ventilatori brushless con elettronica integrata.

I ventilatori EC, ad elettronica integrata, consentono una grossa semplificazione del sistema di regolazione dei condensatori. I ventilatori EC sono equipaggiati di protezioni termiche e di sovratensione sia per l'elettronica di regolazione che per il motore. A richiesta può essere inoltre fornito il modulo di controllo per la programmazione dei ventilatori. Con questa nuova tecnologia è possibile ridurre sensibilmente i consumi elettrici dei condensatori grazie alla particolare efficienza di questi motori nel funzionamento sotto regolazione.

Electrical panel EC

Fans with wiring in electrical box including protection fuses for single fan. The EC fan control module (code RE) is supplied separately, in this configuration the fans can be controlled with one external 0-10V signal.

QE

Quadro elettrico EC

Ventilatori cablati ed allacciati al quadro elettrico comprendente i fusibili di protezioni per singola ventola. Il modulo di controllo dei ventilatori EC è fornito separatamente (codice RE), in questa configurazione i ventilatori possono essere comandati da un segnale 0-10V esterno.

EC control system

Ec fan control module full programmable with the external LCD monitor. Available only combined with QE option.

RE

Sistema di controllo ventilatori EC

Modulo di controllo per ventilatori EC completamente programmabile tramite il display LCD esterno. Opzione disponibile solo in abbinamento all'opzione QE.

Safety Switches

Safety switches on/off on fan cowls for each single fan. This option is supplied only combined with CB/QA/QE option.

SW

Interruttori di sicurezza

Interruttori di sicurezza applicati sui convogliatori delle ventole per ogni singola ventola. L'opzione viene fornita solo in abbinamento al cablaggio ventilatori opzione CB/QA/QE.

Pressure sensor

Additional pressure sensor for double circuit regulation (only combined with RE option)

MB

Sonda di pressione

Sonda di pressione aggiuntiva per regolazione doppio circuito (solo in abbinamento con l'opzione RE).

Option / Opzioni

PLEASE CHECK PAGE 8 TO KNOW THE AVAILABILITY OF THE OPTIONS

CODE
CODICE

CONSULTARE PAGINA ___ PER CONOSCERE LA DISPONIBILITÀ DELLE OPZIONI

Kit supports for vertical air flow

The unit are standard always shipped and packed in vertical configuration with horizontal air flow. In case of vertical air flow is necessary to add the option "SV" kit supports for vertical air flow. Is always necessary specify in the order the unit with correct air flow direction (V = vertical air flow ; H = horizontal air flow) because the circuitation of the units is realized to be drainable in the specific configuration. The Height of standard feet is 700mm from coil to the ground.

SV

Kit supporti per flusso aria verticale

Le unità sono sempre spedite in configurazione standard in posizione verticale con flusso aria orizzontale. Nel caso debbano funzionare con flusso aria verticale è necessario aggiungere l'opzione "SV" kit supporti per flusso aria verticale. E' sempre necessario specificare la corretta direzione dell'aria (V = flusso aria verticale ; H = flusso aria orizzontale) perchè la circuitazione delle unità è realizzata per essere drenabile nella specifica configurazioni di impiego. L'altezza del kit supporti standard è di 700mm tra batteria e piano d'appoggio.

Kit supports for vertical air flow H = 1000mm

Like SV option but with height 1000mm

SH

Kit supporti per flusso aria verticale H = 1000mm

Come opzione SV ma con altezza 1000mm

Antidumping supports

Bell anti damping supports supplied as kit

SA

Supporti antivibranti

Supporti antivibranti a campana forniti a corredo

Anti hail protection of the finned block

Galvanized steel anti hail protection grill

GP

Griglia di protezione antigrandine del pacco alettato

Griglia di protezione antigrandine del pacco alettato in FeZn

Blowing fan version

Liquid coolers with blowing fans for hightemperature fluid applications. The unit is produced with bigger frame to allow the correct air distribution on the whole finned surface. When installed with vertical air flow, it is necessary to use higher supports (SH) and we suggest to use the anti hailing grill (GP).

BF

Versione con ventilatori prementi

Raffreddatori di liquid con ventilatori prementi per applicazioni con alta temperatura del fluido da raffreddare. Le unità sono prodotte con un plenum maggiorato per poter garantire la corretta distribuzione dell'aria su tutta la superficie della batteria. Quando l'installazione è con flusso aria verticale è necessario utilizzare i supporti maggiorati (SH) ed è consigliato utilizzare la griglia di protezione del pacco (GP).

Double circuit version

Coil with simmetrical double circuit

DC

Versione doppio circuito

Batteria con doppio circuito simmetrico

Special frame colour

Customized frame colour. Please check with our technical dept the real feasibility of required RAL

RA

Colore carpenteria speciale

Colorazione della carpenteria di colore diverso dallo standard RAL9016, è necessario verificare con il nostro ufficio tecnico la reale fattibilità

Copper fins

Coil with copper fins and tubes

CU

Alette in rame

Batteria con alette e tubi in rame

Hydrophilic aluminium fins

Coil with Hydrophilic aluminium fins and copper tubes

HY

Alette in alluminio idrofilico

Batteria con alette in alluminio idrofilico e tubi in rame

Prepainted aluminium fins

Prepainted aluminium fins and copper tubes

PV

Alette in alluminio preverniciato

Batteria con alette in alluminio preverniciato e tubi in rame

Wooden crate

The unit are standard shipped on pallet in order to save space and resource. Complete crate are available on request.

GA

Imballo in gabbia

Le unità sono spedite standard su bancale al fine di risparmiare spazio e materia prima. Le gabbie complete sono disponibili a richiesta.

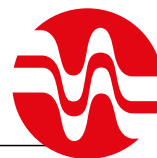

Adiabatic system / Sistemi adiabatici

Basic spray system: assembled for V-shaped units and disassembled for FLAT vertical / horizontal units (FN / FND – CN / CND)

Nozzle dimension and quantity are selected to get the correct water flow and the best distribution on the finned block.

Minimum required water pressure is 2,5 bar.

In case of installation on a unit with vertical air flow (FN/FND and CN/CND units), the kit for vertical air flow is required with special oversized height (SH).

The three way electrical valve is managed by fan control (if you buy one of proposed electrical box including some kind of regulation). When reaching the settled limit temperature / pressure, a signal from regulator switch the three way valve, so that the plant gets pressurized.

The going down piping position grants the complete plant emptying.

- Piping and nozzles in AISI

- Here way electrical valve for charge and discharge.

- Standard working pressure 2,5 BAR

- Automatic emptying at each working cycle

The quantity of working hours and the water quality directly influence the life of the unit.

We suggest to use hydrophilic fins (HY) to limit the corrosion.

Please check selection about water quality suggestion.

Please check the compatibility with local installation rules

Kit spray system including pump group assembled and connected to the unit.

Nozzle dimension and quantity are selected to get the correct water flow and the best distribution on the finned block.

The pump group provides a maximum pressure of 10 BAR to get the best water nebulization and it increases therefore the system efficiency.

The nozzles are spraying against air flow. In case of installation on a unit with vertical air flow (FN/FND and CN/CND units), the kit for vertical air flow is required with special oversized height (SH).

The charge and discharge electrical valves are checked by a specific settable tool which manages the opening and the emptying of the 2 circuits to get the best optimization of water consumption.

When water temperature or pressure come back under the settled limit value, the spray system will empty.

The going down piping position grants the complete plant emptying.

- Pump group IP54 including pump 10 BAR, pump power electrical box, flow regulating valve, pressure reducer and water filter.

- Inverter for continuous water flow regulation for lowest water consumption.

- Nozzles and piping in AISI

- Standard working pressure 10 BAR

- Minimum water pressure required 1,5 BAR

- Automatic emptying after each working cycle

The quantity of working hours and the water quality directly influence the life of the unit.

We suggest to use hydrophilic fins (HY) to limit the corrosion. The PH value has to be checked and kept between 6,5 and 8,2. In case of more than 200 working hours per year, we suggest to soften water, which must have a hardness value not bigger than 10°F.

In case of high relative humidity or in case of temperature much lower than design temperature, the system efficiency could decrease and the quantity of loosing water could increase.

Check the compatibility with local installation rules.

Kit spray system base fornito montato sulle macchine a V e in kit di montaggio per le macchine con flusso aria verticale o orizzontale.

Dimensione e numero di ugelli sono ottimizzati e calcolati per ottenere la corretta portata d'acqua e la miglior distribuzione possibile sul pacco alettato. La pressione minima dell'acqua richiesta è di 2,5 bar.

Nel caso di installazione con flusso aria verticale (nelle macchine tipo FN/FND e CN/CND) è necessario selezionare i supporti per flusso aria verticale con altezza maggiorata (SH).

Le elettrovalvole di carico e scarico vengono gestite dal controllo dei ventilatori (nel caso venga selezionato uno dei quadri elettrici + regolazione disponibili), alla temperatura/pressione limite impostata il segnale dal regolatore l'elettrovalvola a tre vie per far sì che l'impianto possa andare in pressione. Quando la temperatura dell'acqua o la pressione torneranno al di sotto del valore limite impostato avverrà l'inverso per permettere all'impianto spray system di svuotarsi.

BS

Il posizionamento delle tubazioni in discesa garantisce il totale svuotamento dell'impianto.

- Tubazioni e ugelli in AISI

- Elettrovalvola a tre vie di carico e scarico

- Pressione di funzionamento standard 2,5BAR

- Svuotamento automatico ad ogni ciclo di lavoro

Le ore di funzionamento e la qualità dell'acqua influiscono direttamente sulla vita della macchina.

È consigliato l'utilizzo delle alette idrofiliche (HY) per limitare i fenomeni corrosivi.

Il valore di PH deve essere controllato e mantenuto tra 6,5 e 8,2. Per funzionamento maggiore di 200 ore anno è necessario addolcire l'acqua che in ogni caso non deve avere durezza superiore a 10°F.

Verificare la compatibilità del sistema con le normative del luogo di installazione.

Kit spray system completo di gruppo di pompaggio fornito montato e collegato alla macchina.

Dimensione e numero di ugelli sono ottimizzati e calcolati per ottenere la corretta portata d'acqua e la miglior distribuzione possibile sul pacco alettato.

Il gruppo di pompaggio fornisce una pressione massima di 10 bar per ottenere una finissima nebulizzazione dell'acqua e quindi incrementando l'efficienza del sistema.

Nel caso di installazione con flusso aria verticale (nelle macchine tipo FN/FND e CN/CND) è necessario selezionare i supporti per flusso aria verticale con altezza maggiorata (SH).

Le elettrovalvole di carico e scarico vengono controllate da un apposito strumento programmabile che gestisce l'apertura e lo svuotamento dei due circuiti previsti per la massima ottimizzazione dei consumi idrici.

Quando la temperatura dell'acqua o la pressione torneranno al di sotto del valore limite impostato avverrà l'inverso per permettere all'impianto spray system di svuotarsi.

Il posizionamento delle tubazioni in discesa garantisce il totale svuotamento dell'impianto.

- Gruppo di pompaggio IP54 completo di pompa a 10 bar, quadro elettrico di potenza della pompa, valvola di regolazione portata, riduttore di pressione e filtro acqua.

- Inverter di regolazione portata acqua in continuo per il minor consumo acqua possibile

- Tubazioni e ugelli in AISI

- Elettrovalvole di carico e scarico

- Pressione di funzionamento nominale standard 10 bar

- Pressione di alimentazione minima richiesta 1,5 bar

- Svuotamento automatico ad ogni ciclo di lavoro

Le ore di funzionamento e la qualità dell'acqua influiscono direttamente sulla vita della macchina.

È consigliato l'utilizzo delle alette idrofiliche (HY) per limitare i fenomeni corrosivi. Il valore di PH deve essere controllato e mantenuto tra 6,5 e 8,2. Per funzionamento maggiore di 200 ore anno è necessario addolcire l'acqua che in ogni caso non deve avere durezza superiore a 10°F.

In condizioni di umidità relativa molto elevata o di temperature sensibilmente più basse del dato di progetto si verificherà un riduzione dell'efficienza del sistema con conseguente aumento della quantità di acqua che cadrà al suolo.

Verificare la compatibilità con le normative del luogo di installazione

OS

The adiabatic system PD is supplied completely assembled and ready to be used.

The structure PD is integrated in the unit and constituted by a water distribution system completely openable, the plastic panels and the trays for water collection and discharge.

The water distribution system is designed to drain completely the circuit after each working cycle. It is calculated to get the max. efficiency using the min. possible water flow.

The PD system can be managed by one of proposed regulations combined with electrical box.

The charge and discharge electrical valves are managed by the fan controller (in case you choose one of available electrical boxes and regulations). When the settled temperature / pressure limit is reached, the regulator sends a signal to the 3-way valve in order the system to be under pressure. When the temperature / pressure become again under settled limit, the system will be discharged.

The fins are not moisted directly by water, so there isn't any corrosion risk for the finned block.

The shape of adiabatic panels grants the correct performance even in case of windy weather.

The exceeding and discharged water drop directly onto the floor, without recovering, like rain-water.

All bolting and water distribution piping are in AISI, the distribution and recovering trays are in Aluminium.

- Piping in AISI
- Electrical 3-way valve for charge and discharge
- Standard working pressure 2,5 BAR
- Automatic emptying after each working cycle

The quantity of working hours and the water quality influence directly the life of the unit.

The PH value needs to be checked and kept between 6,5 and 8,2. In case of more than 200 working hours per year, it is necessary to soften the water. Anyway, the water cannot have hardness higher than 25°F. Check the compatibility with local installation rules.

Disinfection system UV for water sanitization including display to control working data and life cycle of the lamp.

It is provided combined with adiabatic system OS and PD if including electrical panel and regulation.

Il sistema adiabatico PD viene fornito completamente montato e pronto all'uso.

La struttura PD è integrata nella macchina ed è composta da un sistema di distribuzione dell'acqua completamente ispezionabile, dai pannelli in materiale plastico, dalle vasche di raccolta e scarico acqua.

Il sistema di distribuzione dell'acqua è progettato per scaricare completamente il circuito ad ogni ciclo di lavoro, viene dimensionato per ottenere la massima efficienza in termini di resa utilizzando la minor portata di acqua possibile.

La gestione del sistema PD viene effettuata da uno dei sistemi di controllo selezionabili in abbinamento al quadro elettrico.

Le elettrovalvole di carico e scarico vengono gestite dal controllo dei ventilatori (nel caso venga selezionato uno dei quadri elettrici + regolazione disponibili), alla temperatura/pressione limite impostata il regolatore invierà all'elettrovalvola a tre vie un segnale per far sì che l'impianto possa andare in pressione. Quando la temperatura dell'acqua o la pressione torneranno al di sotto del valore limite impostato avverrà l'inverso per permettere all'impianto PD di svuotarsi.

Le alette della batteria non vengono investite direttamente dall'acqua, questo rende il sistema privo di rischi di corrosione del pacco alettato.

PD

La conformazione dei pannelli inoltre garantisce il corretto funzionamento della macchina anche in presenza di vento.

L'acqua in eccesso e l'acqua scaricata vengono smaltite al suolo, senza recupero, come l'acqua piovana.

Tutta la viteria e le tubazioni di distribuzione dell'acqua sono in AISI, la vasca di distribuzione e le vasche di recupero sono invece in alluminio.

- Tubazioni in AISI
- Elettrovalvola a tre vie di carico e scarico
- Pressione di funzionamento standard 2,5BAR
- Svuotamento automatico ad ogni ciclo di lavoro

Le ore di funzionamento e la qualità dell'acqua influiscono direttamente sulla vita della macchina.

Il valore di PH deve essere controllato e mantenuto tra 6,5 e 8,2. Per funzionamento maggiore di 200 ore anno è necessario addolcire l'acqua che in ogni caso non deve avere durezza superiore a 25°F.

Verificare la compatibilità del sistema con le normative del luogo di installazione.

UV

Sistema di disinfezione UV per la sanificazione dell'acqua completo di display di controllo e verifica ciclo di vita delle lampade UV.

Viene fornito in abbinamento a sistemi adiabatici OS e in abbinamento ai sistemi PD se previsti di quadro elettrico e regolazione.

Option code Codice Opzione	CN50_B_A	CN63_B_B	CN80_C_C	CN80_D_C CN80_D_D CN80_D_E	CN91_D_C CN91_D_D CN91_D_E	CN100_D_C CN100_D_D CN100_D_E
CB	*	*	*	*	*	*
QA	*	*	*	*	*	*
GR	*	*	*	*	*	*
RG	N.A.	N.A.	N.A.	*	*	*
IN	N.A.	N.A.	N.A.	*	*	*
EC	*	*	*	*	*	*
QE	*	*	*	*	*	*
RE	*	*	*	*	*	*
SW	*	*	*	*	*	*
TF	*	*	*	*	*	*
SV	*	*	*	*	*	*
SH	*	*	*	*	*	*
SA	*	*	*	*	*	*
GP	*	*	*	*	*	*
DR	N.A.	N.A.	N.A.	*	*	*
BF	N.A.	N.A.	N.A.	N.A.	N.A.	N.A.
DC	N.A.	N.A.	N.A.	*	*	*
RA	*	*	*	*	*	*
CU	*	*	*	*	*	*
HY	*	*	*	*	*	*
PV	*	*	*	*	*	*
GA	*	*	*	*	*	*
BS	N.A.	N.A.	N.A.	*	*	*
OS	N.A.	N.A.	N.A.	*	*	*
PD	N.A.	N.A.	N.A.	*	*	*
UV	N.A.	N.A.	N.A.	*	*	*

*AVAILABLE OPTIONS - N.A. = NOT AVAILABLE

ORDER CODE
CODICI DI ORDINAZIONE

Advanced
Heat Exchangers

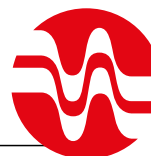

ONDA

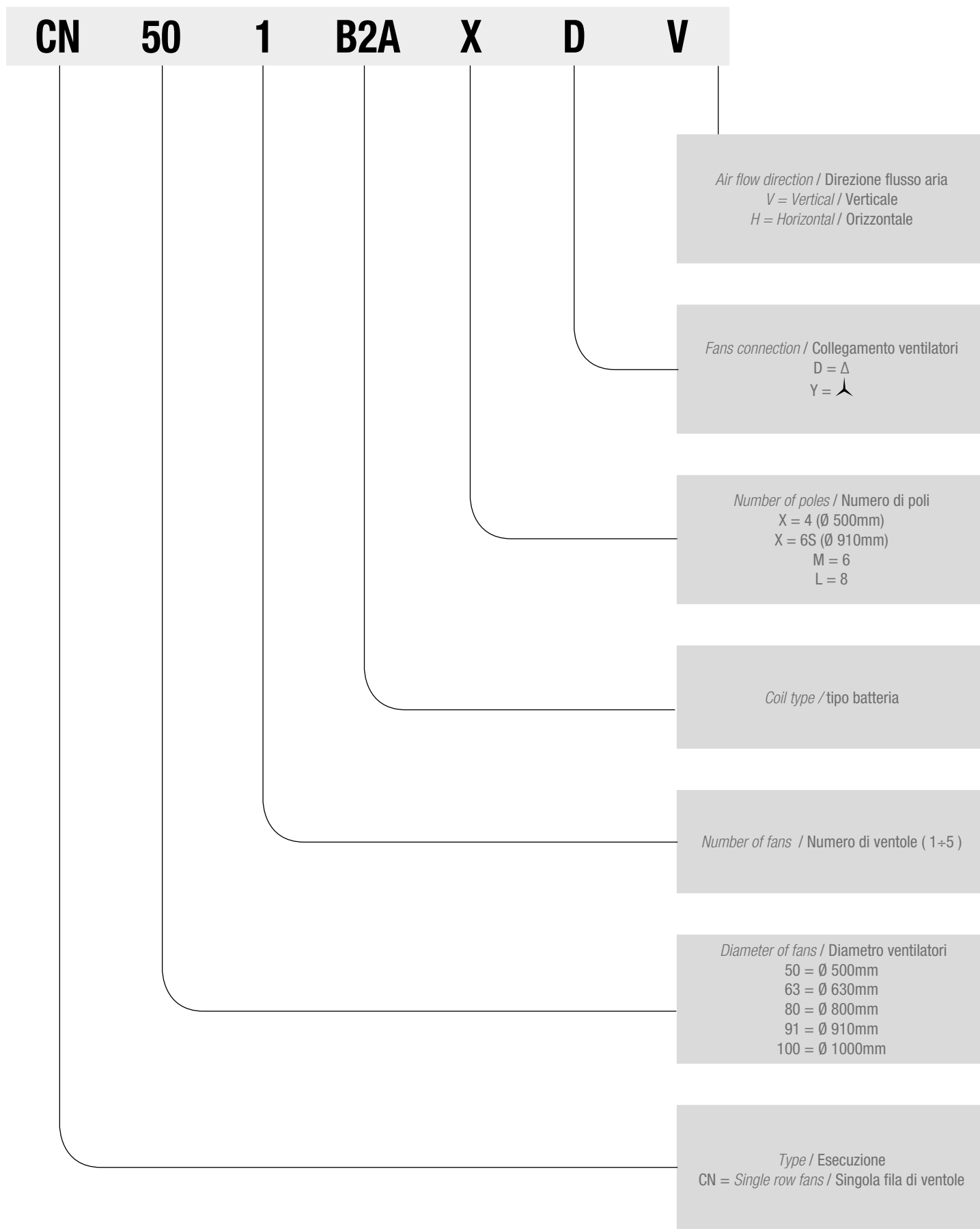

CN50_B_A Ø 500mm

Model Modello	Fan number Numero ventilatori	Capacity $\Delta T15K^{(a)}$ Capacità $\Delta T15K^{(a)}$		Air flow m^3/h Portata aria m^3/h		Power Consumption $kW^{(b)}$ Potenza assorbita $kW^{(b)}$		Nominal current $A^{(c)}$ Corrente nominale $A^{(c)}$		RPM		Lp [dB(A)] ^(d)	
		Δ	Y	Δ	Y	Δ	Y	Δ	Y	Δ	Y	Δ	Y
Electrical data 400V 3Ph 50Hz		Δ	Y	Δ	Y	Δ	Y	Δ	Y	Δ	Y	Δ	Y
CN501B2A X	1	20	17	8450	6550	0,77	0,48	1,4	0,8	1340	940	46	41
CN501B3A X		26	22	8150	6250								
CN501B4A X		29	23	7900	5950								
CN501B5A X		30	24	7600	5700								
CN501B6A X		31	25	7350	5450								
CN502B2A X	2	40	35	16900	13100	1,54	0,96	2,8	1,6				
CN502B3A X		52	43	16300	12500								
CN502B4A X		58	47	15800	11900								
CN502B5A X		62	48	15200	11400								
CN502B6A X		64	49	14700	10900								
CN503B2A X	3	61	53	25350	19650	2,31	1,44	4,2	2,4				
CN503B3A X		78	65	24450	18750								
CN503B4A X		88	70	23700	17850								
CN503B5A X		93	73	22800	17100								
CN503B6A X		95	74	22050	16350								
CN504B2A X	4	81	71	33800	26200	3,08	1,92	5,6	3,2				
CN504B3A X		104	87	32600	25000								
CN504B4A X		117	95	31600	23800								
CN504B5A X		124	98	30400	22800								
CN504B6A X		127	99	29400	21800								
CN501B2A M	1	16	12	5500	3750	0,29	0,15	0,74	0,36	880	590	36	32
CN501B3A M		19	14	5300	3550								
CN501B4A M		21	15	5100	3350								
CN502B2A M	2	32	25	11000	7500	0,58	0,3	1,48	0,72				
CN502B3A M		39	29	10600	7100								
CN502B4A M		42	30	10200	6700								
CN503B2A M	3	48	37	16500	11250	0,87	0,45	2,22	1,08				
CN503B3A M		58	43	15900	10650								
CN503B4A M		63	45	15300	10050								
CN504B2A M	4	64	50	22000	15000	1,16	0,6	2,96	1,44				
CN504B3A M		77	58	21200	14200								
CN504B4A M		84	60	20400	13400								

500

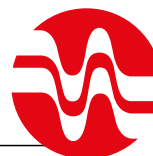
Advanced
Heat Exchangers

ONDA

CN50_B_A Ø 500mm

Model Modello	Fan number Numero ventilatori	Surface m ² Superficie m ²	Internal Volume dm ³ Volume interno dm ³	Connection IN / OUT ^(d) Conessioni IN / OUT ^(d)	Weight kg ^(e) Peso kg ^(e)	Packaging dimension L x W x H ^(e) Dimensioni imballo L x W x H ^(e)
CN501B2A	1	50,6	5	28 / 18	76	1600 x 950 x 1300H
CN501B3A		75,9	7,5		84	
CN501B4A		101,2	10		92	
CN501B5A		126,5	12,5		100	
CN501B6A		151,8	15		108	
CN502B2A	2	101,2	10	42 / 28	130	2500 x 950 x 1300H
CN502B3A		151,8	15		146	
CN502B4A		202,4	20		162	
CN502B5A		253	25		178	
CN502B6A		303,6	30		194	
CN503B2A	3	151,8	15	42 / 28	184	3400 x 950 x 1300H
CN503B3A		227,7	22,5		208	
CN503B4A		303,6	30		232	
CN503B5A		379,5	37,5		256	
CN503B6A		455,4	45		270	
CN504B2A	4	202,4	20	54 / 35	238	4300 x 950 x 1300H
CN504B3A		303,6	30		270	
CN504B4A		404,8	40		302	
CN504B5A		506	50		334	
CN504B6A		607,2	60		366	

Notes / Note

(a) Capacity calculation based on ENV327 / Rese calcolate secondo ENV327

(b) Nominal data / Dati nominal

(c) According EN13487 / ISO 3744 / In accordo EN13487 / ISO 3744

(d) Diameter valid for CE30 version for CE45 version please contact our technical office / Diametri validi per versione CE30, per versioni CE45 contattare il nostro ufficio tecnico

(e) Dimension and weight refer to the standard execution shipped in vertical position (horizontal air flow) and don't include any option. Contact Onda for specific drawing and weight
Dimensioni e peso sono riferiti all'esecuzione standard priva di accessori e opzioni e sono riferiti alla macchina spedita in posizione verticale (flusso aria orizzontale). Per disegni e dati specifici contattare Onda.

CN50_B_A Ø 500mm DIMENSIONS

H = HORIZONTAL AIR FLOW
H = FLUSSO ARIA ORIZZONTALE

V = VERTICAL AIR FLOW
V = FLUSSO ARIA VERTICALE

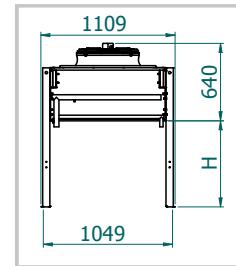
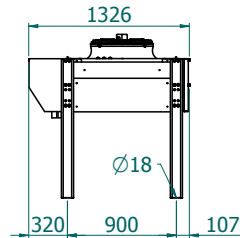
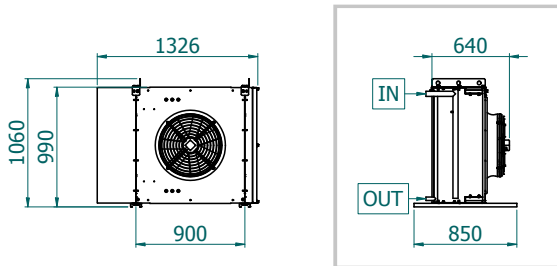

Model Modello	H mm
SV	700
SH	1000

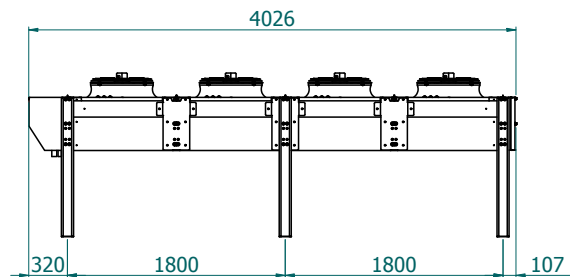
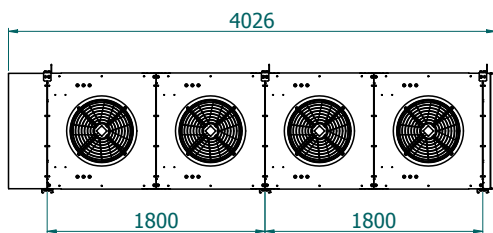
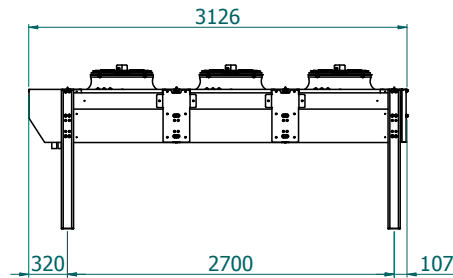
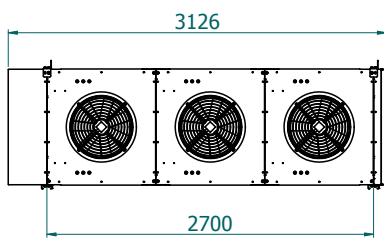
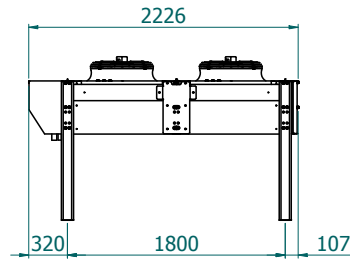
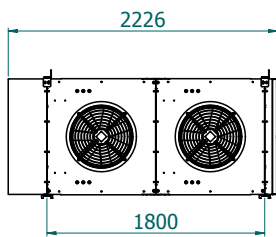

Notes The dimensions of above drawing are only preliminary and must be always reconfirmed by our Tech. Dept.
Note: Le quote d'ingombro sono indicative e vanno sempre confermate dal nostro ufficio tecnico

CN50_B_A Ø 500mm OPTION POSITIONING

H = HORIZONTAL AIR FLOW
H = FLUSSO ARIA ORIZZONTALE

OPTION SW
OPZIONE

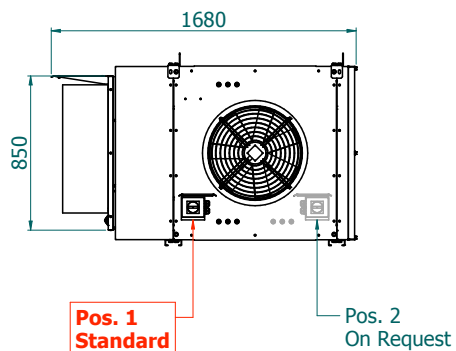

OPTION QE/QA
OPZIONE

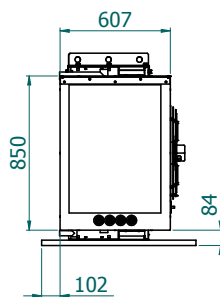

OPTION CB
OPZIONE

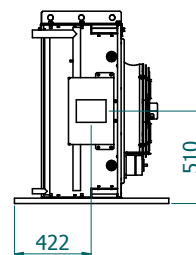

V = VERTICAL AIR FLOW
V = FLUSSO ARIA VERTICALE

OPTION SW
OPZIONE

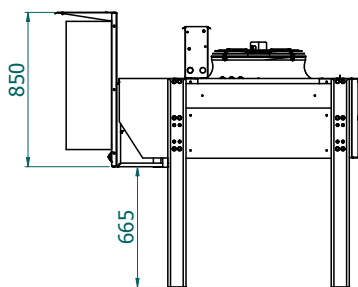

OPTION QE/QA
OPZIONE

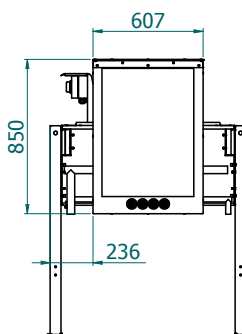

OPTION CB
OPZIONE

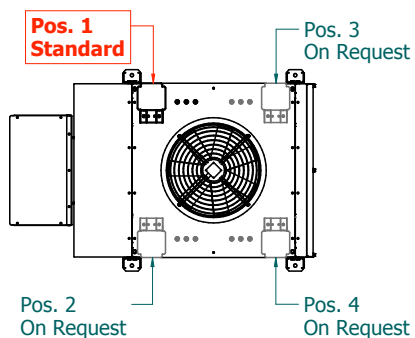
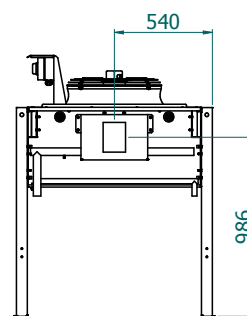

CN63_B_B Ø 630mm

Model Modello	Fan number Numero ventilatori	Capacity $\Delta T15K^{(a)}$ Capacità $\Delta T15K^{(a)}$		Air flow m^3/h Portata aria m^3/h		Power Consumption $kW^{(b)}$ Potenza assorbita $kW^{(b)}$		Nominal current $A^{(b)}$ Corrente nominale $A^{(b)}$		RPM		Lp [dB(A)] ^(c)	
		Δ	Y	Δ	Y	Δ	Y	Δ	Y	Δ	Y	Δ	Y
Electrical data 400V 3Ph 50Hz		Δ	Y	Δ	Y	Δ	Y	Δ	Y	Δ	Y	Δ	Y
CN631B2B M	1	25	22	9950	8300	0,6	0,4	1,2	0,68	900	720	46	41
CN631B3B M		31	27	9450	7750								
CN631B4B M		34	29	9000	7300								
CN631B5B M		36	30	8600	6900								
CN632B2B M	2	50	45	19900	16600	1,2	0,8	2,4	1,36				
CN632B3B M		62	54	18900	15500								
CN632B4B M		68	59	18000	14600								
CN632B5B M		72	60	17200	13800								
CN633B2B M	3	72	67	29850	24900	1,8	1,2	3,6	2,04				
CN633B3B M		93	82	28350	23250								
CN633B4B M		103	88	27000	21900								
CN633B5B M		108	90	25800	20700								
CN634B2B M	4	97	88	39800	33200	2,4	1,6	4,8	2,72				
CN634B3B M		124	108	37800	31000								
CN634B4B M		137	117	36000	29200								
CN634B5B M		144	120	34400	27600								
CN631B2B L	1	20	18	7150	5650	0,33	0,19	0,83	0,39	660	490	40	33
CN631B3B L		25	20	6800	5200								
CN631B4B L		27	21	6450	4900								
CN632B2B L	2	41	35	14300	11300	0,66	0,38	1,66	0,78				
CN632B3B L		49	41	13600	10400								
CN632B4B L		53	43	12900	9800								
CN633B2B L	3	62	53	21450	16950	0,99	0,57	2,49	1,17				
CN633B3B L		74	61	20400	15600								
CN633B4B L		80	64	19350	14700								
CN634B2B L	4	80	70	28600	22600	1,32	0,76	3,32	1,56				
CN634B3B L		99	82	27200	20800								
CN634B4B L		107	84	25800	19600								
CN631B2B R	1	16	13	4750	3700	0,13	0,07	0,32	0,14	430	330	26	19
CN631B3B R		18	14	4400	3450								
CN632B2B R	2	31	27	9500	7400	0,26	0,13	0,64	0,28				
CN632B3B R		36	28	8800	6900								
CN633B2B R	3	47	40	14250	11100	0,39	0,2	0,96	0,42				
CN633B3B R		54	43	13200	10350								
CN634B2B R	4	63	52	19000	14800	0,52	0,26	1,28	0,56				
CN634B3B R		70	58	17600	13800								

630

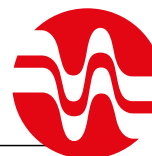
Advanced
Heat Exchangers

ONDA

CN63_B_B Ø 630mm

Model Modello	Fan number Numero ventilatori	Surface m ² Superficie m ²	Internal Volume dm ³ Volume interno dm ³	Connection IN / OUT ^(d) Conessioni IN / OUT ^(d)	Weight kg ^(e) Peso kg ^(e)	Packaging dimension L x W x H ^(e) Dimensioni imballo L x W x H ^(e)
CN631B2A	1	64,6	6,4	28 / 18	87	1850 x 950 x 1300H
CN631B3A		96,9	9,6		95	
CN631B4A		129,2	12,8		103	
CN631B5A		161,5	16		111	
CN631B6A		193,8	19,2		119	
CN632B2A	2	129,2	12,8	42 / 28	152	2750 x 950 x 1300H
CN632B3A		193,8	19,2		168	
CN632B4A		258,4	25,6		184	
CN632B5A		323	32		200	
CN632B6A		387,6	38,4		216	
CN633B2A	3	193,8	19,2	42 / 28	217	3650 x 950 x 1300H
CN633B3A		290,7	28,8		241	
CN633B4A		387,6	38,4		265	
CN633B5A		484,5	48		289	
CN633B6A		581,4	57,6		313	
CN634B2A	4	258,4	25,6	54 / 35	282	4550 x 950 x 1300H
CN634B3A		387,6	38,4		314	
CN634B4A		516,8	51,2		346	
CN634B5A		646	64		378	
CN634B6A		775,2	76,8		410	

Notes / Note

(a) Capacity calculation based on ENV327 / Rese calcolate secondo ENV327

(b) Nominal data / Dati nominali

(c) According EN13487 / ISO 3744 / In accordo EN13487 / ISO 3744

(d) Diameter valid for CE30 version for CE45 version please contact our technical office / Diametri validi per versione CE30, per versioni CE45 contattare il nostro ufficio tecnico

(e) Dimension and weight refer to the standard execution shipped in vertical position (horizontal air flow) and don't include any option. Contact Onda for specific drawing and weight
Dimensioni e peso sono riferiti all'esecuzione standard priva di accessori e opzioni e sono riferiti alla macchina spedita in posizione verticale (flusso aria orizzontale). Per disegni e dati specifici contattare Onda.

CN63_B_B Ø 630mm DIMENSIONS

H = HORIZONTAL AIR FLOW
H = FLUSSO ARIA ORIZZONTALE

V = VERTICAL AIR FLOW
V = FLUSSO ARIA VERTICALE

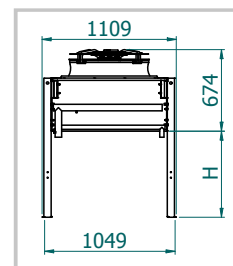
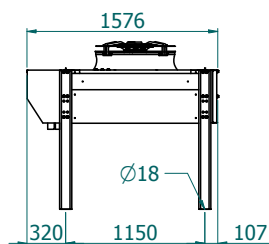
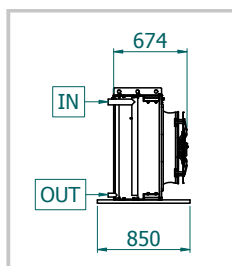
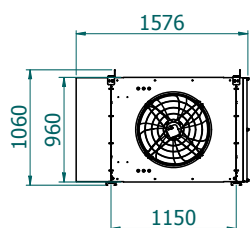

Model	H mm
SV	700
SH	1000

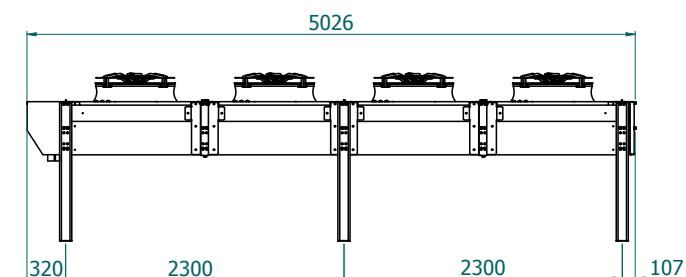
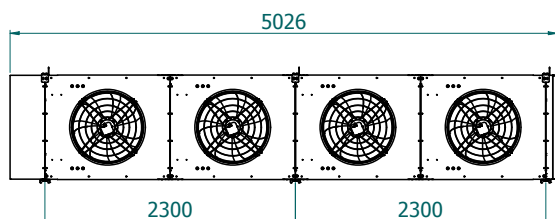
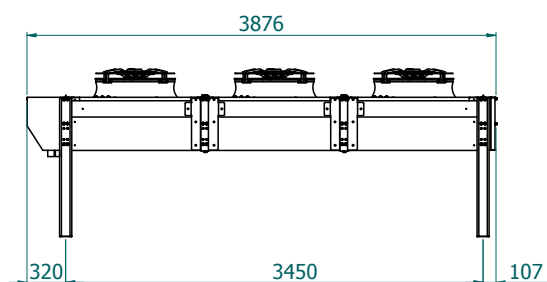
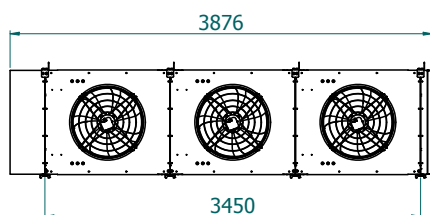
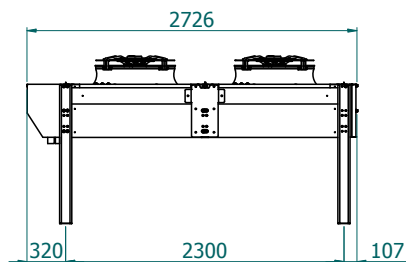
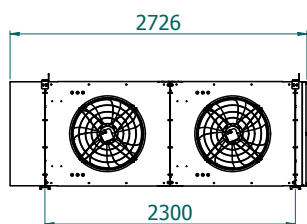

Notes The dimensions of above drawing are only preliminary and must be always reconfirmed by our Tech. Dept.
Note: Le quote d'ingombro sono indicative e vanno sempre confermate dal nostro ufficio tecnico

CN63_B_B Ø 630mm OPTION POSITIONING

H = HORIZONTAL AIR FLOW
 H = FLUSSO ARIA ORIZZONTALE

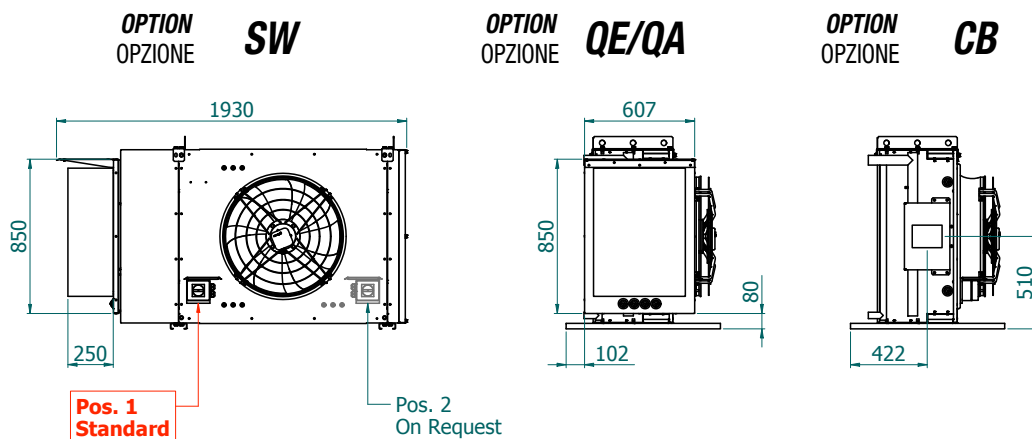

V = VERTICAL AIR FLOW
 V = FLUSSO ARIA VERTICALE

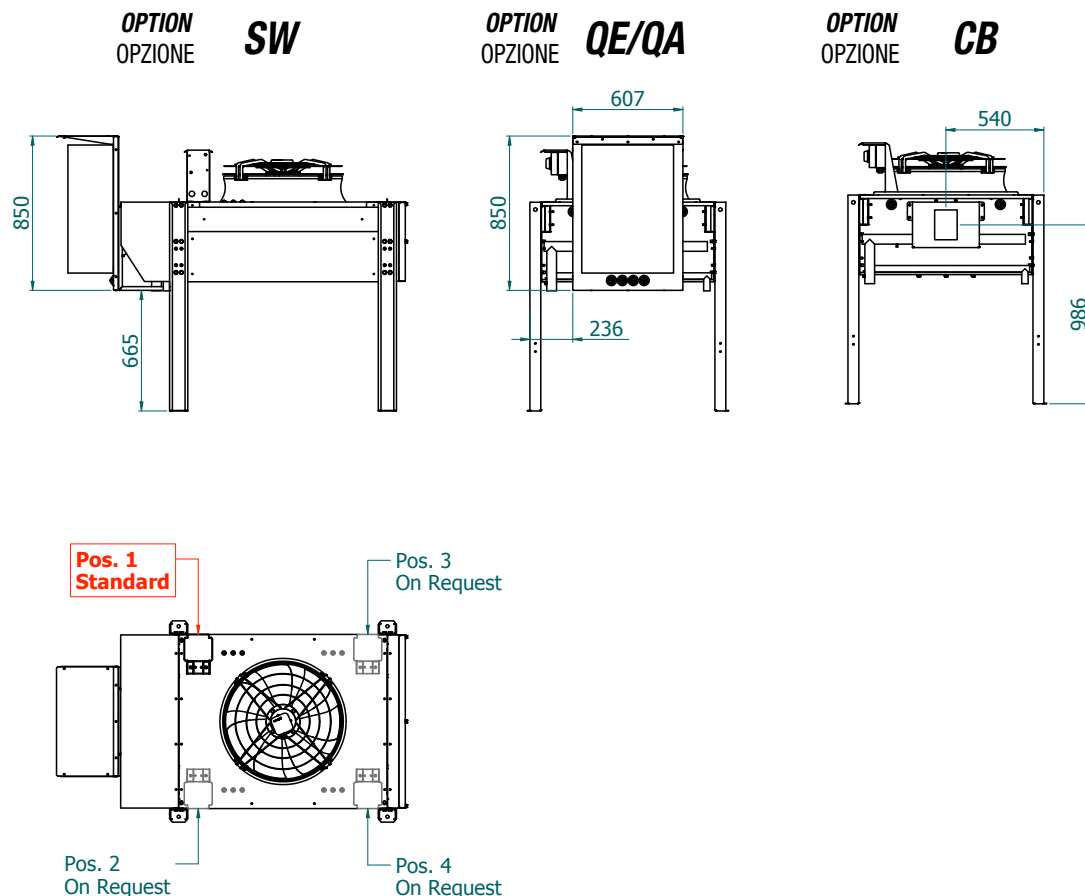

CN80_C_C Ø 800mm

Model Modello	Fan number Numero ventilatori	Capacity $\Delta T15K^{(a)}$ Capacità $\Delta T15K^{(a)}$		Air flow m^3/h Portata aria m^3/h		Power Consumption $kW^{(b)}$ Potenza assorbita $kW^{(b)}$		Nominal current $A^{(b)}$ Corrente nominale $A^{(b)}$		RPM		Lp [dB(A)] ^(c)	
		Δ	Υ	Δ	Υ	Δ	Υ	Δ	Υ	Δ	Υ	Δ	Υ
Electrical data 400V 3Ph 50Hz		Δ	Υ	Δ	Υ	Δ	Υ	Δ	Υ	Δ	Υ	Δ	Υ
CN801C2C M	1	46	41	21300	16600	1,8	1,15	3,9	2,2	900	700	49	42
CN801C3C M		59	50	20050	15500								
CN801C4C M		67	56	18850	14550								
CN801C5C M		71	57	17800	13750								
CN801C6C M		72	58	16900	12950								
CN802C2C M	2	93	82	42600	33200	3,6	2,3	7,8	4,4				
CN802C3C M		119	101	40100	31000								
CN802C4C M		134	112	37700	29100								
CN802C5C M		141	115	35600	27500								
CN802C6C M		144	116	33800	25900								
CN803C2C M	3	141	123	63900	49800	5,4	3,45	11,7	6,6				
CN803C3C M		178	152	60150	46500								
CN803C4C M		200	167	56550	43650								
CN803C5C M		211	174	53400	41250								
CN803C6C M		216	174	50700	38850								
CN804C2C M	4	187	164	85200	66400	7,2	4,6	15,6	8,8				
CN804C3C M		238	203	80200	62000								
CN804C4C M		268	224	75400	58200								
CN804C5C M		284	232	71200	55000								
CN804C6C M		290	232	67600	51800								
CN801C2C L	1	39	34	15650	12100	0,82	0,48	2,1	1	670	550	41	35
CN801C3C L		48	41	14550	11200								
CN801C4C L		53	43	13700	10450								
CN802C2C L	2	79	68	31300	24200	1,64	0,96	4,2	2				
CN802C3C L		97	82	29100	22400								
CN802C4C L		106	87	27400	20900								
CN803C2C L	3	119	102	46950	48400	2,46	1,44	6,3	3				
CN803C3C L		145	122	43650	44800								
CN803C4C L		160	130	41100	41800								
CN804C2C L	4	159	136	62600	96800	3,28	1,92	8,4	4				
CN804C3C L		194	163	58200	89600								
CN804C4C L		215	174	54800	83600								

800

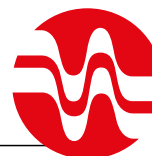
Advanced
Heat Exchangers

ONDA

CN80_C_C Ø 800mm

Model Modello	Fan number Numero ventilatori	Surface m ² Superficie m ²	Internal Volume dm ³ Volume interno dm ³	Connection IN / OUT ^(d) Conessioni IN / OUT ^(d)	Weight kg ^(e) Peso kg ^(e)	Packaging dimension L x W x H ^(e) Dimensioni imballo L x W x H ^(e)
CN801C2C	1	105,4	10,5	42 / 35	146	2200 x 950 x 1550H
CN801C3C		157,7	14,7		160	
CN801C4C		210,7	18,9		174	
CN801C5C		263	23,1		188	
CN801C6C		315,8	27,3		202	
CN802C2C	2	210,8	19,5	54 / 42	255	3700 x 950 x 1550H
CN802C3C		315,4	30,7		283	
CN802C4C		421,4	41,8		311	
CN802C5C		526	52,3		339	
CN802C6C		631,6	62,7		367	
CN803C2C	3	316,2	31,4	54 / 42	364	5200 x 950 x 1550H
CN803C3C		473,1	46		406	
CN803C4C		632,1	62,7		448	
CN803C5C		789	78,4		490	
CN803C6C		947,4	94,1		532	
CN804C2C	4	421,6	41,8	54 / 42	473	6700 x 950 x 1550H
CN804C3C		630,8	61,3		529	
CN804C4C		842,8	83,6		585	
CN804C5C		1052	103,1		641	
CN804C6C		1263,2	125,4		697	

Notes / Note

(a) Capacity calculation based on ENV327 / Rese calcolate secondo ENV327

(b) Nominal data / Dati nominal

(c) According EN13487 / ISO 3744 / In accordo EN13487 / ISO 3744

(d) Diameter valid for CE30 version for CE45 version please contact our technical office / Diametri validi per versione CE30, per versioni CE45 contattare il nostro ufficio tecnico

(e) Dimension and weight refer to the standard execution shipped in vertical position (horizontal air flow) and don't include any option. Contact Onda for specific drawing and weight
Dimensioni e peso sono riferiti all'esecuzione standard priva di accessori e opzioni e sono riferiti alla macchina spedita in posizione verticale (flusso aria orizzontale). Per disegni e dati specifici contattare Onda.

CN80_C_C Ø 800mm DIMENSIONS

H = HORIZONTAL AIR FLOW

H = FLUSSO ARIA ORIZZONTALE

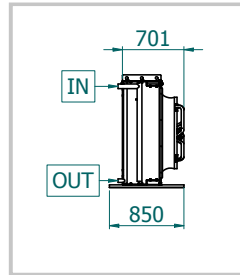
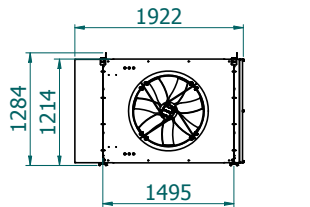

V = VERTICAL AIR FLOW

V = FLUSSO ARIA VERTICALE

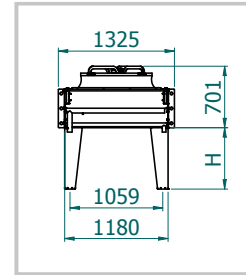
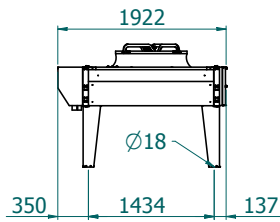

Model Modello	H mm
SV	700
SH	1000

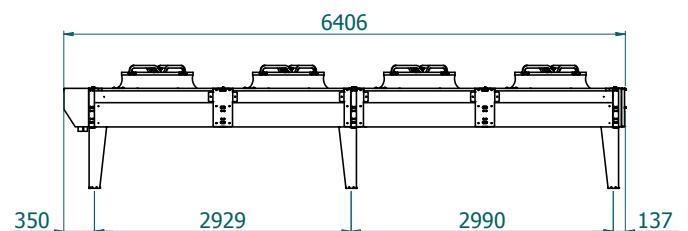
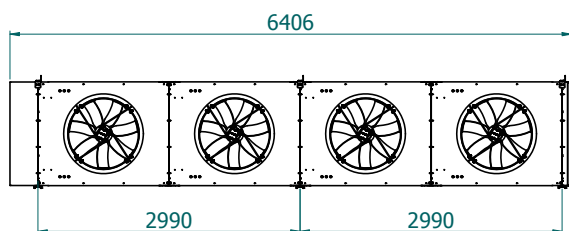
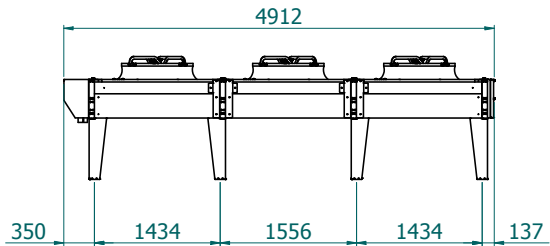
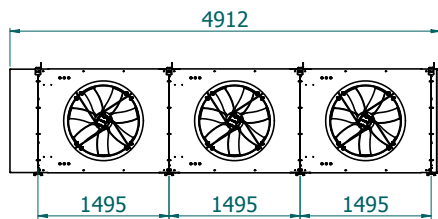
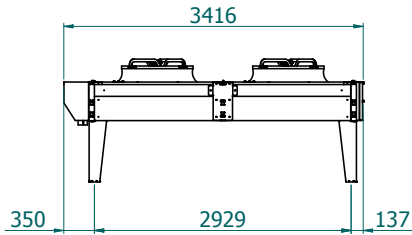
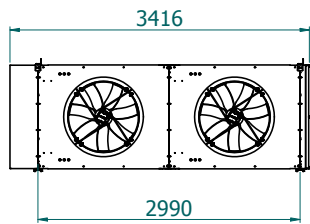

Notes The dimensions of above drawing are only preliminary and must be always reconfirmed by our Tech. Dept.

Note: Le quote d'ingombro sono indicative e vanno sempre confermate dal nostro ufficio tecnico

CN80_C_C Ø 800mm OPTION POSITIONING

H = HORIZONTAL AIR FLOW
H = FLUSSO ARIA ORIZZONTALE

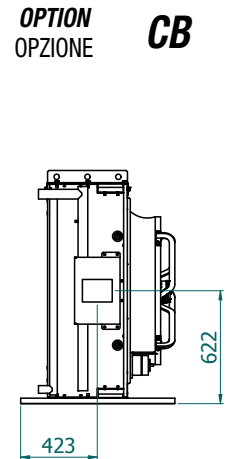
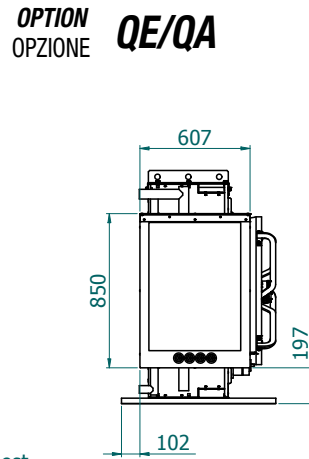
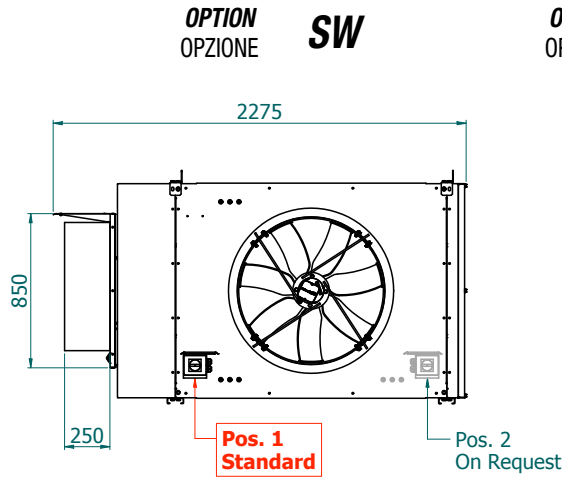

V = VERTICAL AIR FLOW
V = FLUSSO ARIA VERTICALE

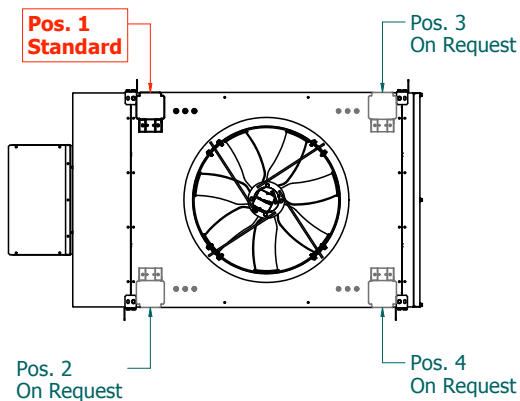
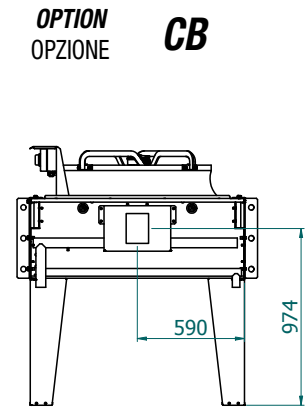
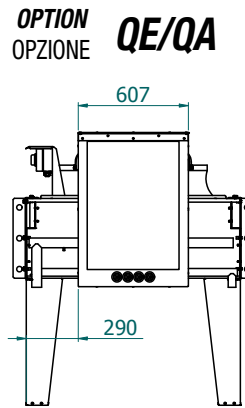
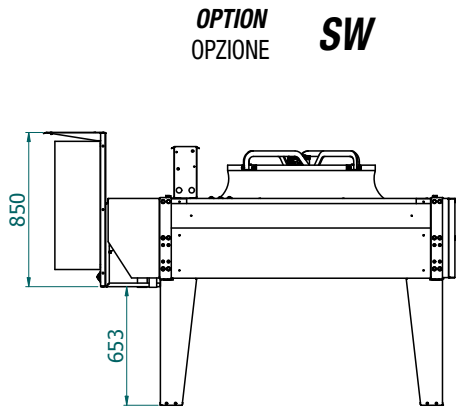

CN80_D_C Ø 800mm

Model Modello	Fan number Numero ventilatori	Capacity $\Delta T15K^{(a)}$ Capacità $\Delta T15K^{(a)}$		Air flow m^3/h Portata aria m^3/h		Power Consumption $kW^{(b)}$ Potenza assorbita $kW^{(b)}$		Nominal current $A^{(c)}$ Corrente nominale $A^{(c)}$		RPM		Lp [dB(A)] ^(d)	
		Δ	Y	Δ	Y	Δ	Y	Δ	Y	Δ	Y	Δ	Y
<i>Electrical Lata 400V 3Ph 50Hz</i>		Δ	Y	Δ	Y	Δ	Y	Δ	Y	Δ	Y	Δ	Y
CN801D2C M	1	52	45,1	22000	17300	1,8	1,15	3,9	2,2	900	700	49	42
CN801D3C M		66	55,6	21050	16400								
CN801D4C M		74	61,5	20100	15600								
CN801D5C M		78	63,6	19200	14850								
CN801D6C M		80	64,1	18400	14200								
CN802D2C M	2	104	90,6	44000	34600	3,6	2,3	7,8	4,4			51	44
CN802D3C M		132	111	42100	32800								
CN802D4C M		148	123,3	40200	31200								
CN802D5C M		157	127,8	38400	29700								
CN802D6C M		160	128,7	36800	28400								
CN803D2C M	3	156	136	66000	51900	5,4	3,45	11,7	6,6			53	46
CN803D3C M		197	167,2	63150	49200								
CN803D4C M		222	184,4	60300	46800								
CN803D5C M		234	191,7	57600	44550								
CN803D6C M		240	192,9	55200	42600								
CN804D2C M	4	207	181,4	88000	69200	7,2	4,6	15,6	8,8	54	47		
CN804D3C M		263	224,8	84200	65600								
CN804D4C M		296	247,1	80400	62400								
CN804D5C M		314	256,4	76800	59400								
CN804D6C M		321	257,6	73600	56800								
CN805D2C M	5	255	222,2	110000	86500	9	5,75	19,5	11	54	47		
CN805D3C M		330	281,5	105250	82000								
CN805D4C M		373	309	100500	78000								
CN805D5C M		393	317,9	96000	74250								
CN805D6C M		401	320,2	92000	71000								
CN801D2C L	1	43,5	37,3	16200	12650	0,82	0,48	2,1	1	670	550	41	35
CN801D3C L		53,3	44,6	15400	11900								
CN801D4C L		58,6	47,8	14600	11250								
CN802D2C L	2	87,2	75,5	32400	25300	1,64	0,96	4,2	2			43	37
CN802D3C L		106,6	88,5	30800	23800								
CN802D4C L		117,6	95,8	29200	22500								
CN803D2C L	3	130,9	112,4	48600	37950	2,46	1,44	6,3	3			45	39
CN803D3C L		160,6	134,5	46200	35700								
CN803D4C L		174,6	143,6	43800	33750								
CN804D2C L	4	174,6	151,4	64800	50600	3,28	1,92	8,4	4			46	40
CN804D3C L		216	179,9	61600	47600								
CN804D4C L		235,5	191,7	58400	45000								
CN805D2C L	5	214	189,5	81000	63250	4,1	2,4	10,5	5			46	40
CN805D3C L		270	224,8	77000	59500								
CN805D4C L		194,4	238,5	73000	56250								

800

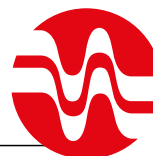
Advanced
Heat Exchangers

ONDA

CN80_D_C Ø 800mm

Model Modello	Fan number Numero ventilatori	Surface m ² Superficie m ²	Internal Volume dm ³ Volume interno dm ³	Connection IN / OUT ^(d) Conessioni IN / OUT ^(d)	Weight kg ^(e) Peso kg ^(e)	Packaging dimension L x W x H ^(e) Dimensioni imballo L x W x H ^(e)
CN801D2C	1	126	12,5	54 / 35	163	2200 x 950 x 1800H
CN801D3C		190	18,8		179	
CN801D4C		253	25,1		195	
CN801D5C		316	31,4		211	
CN801D6C		379	37,7		227	
CN802D2C	2	252	25,1	76 / 54	281	3700 x 950 x 1800H
CN802D3C		380	34,1		313	
CN802D4C		506	43,1		345	
CN802D5C		632	52,1		377	
CN802D6C		758	61,1		409	
CN803D2C	3	378	37,6	76 / 54	399	5200 x 950 x 1800H
CN803D3C		570	56,4		447	
CN803D4C		759	75,2		495	
CN803D5C		948	94		543	
CN803D6C		1137	112,8		591	
CN804D2C	4	504	50,2	76 / 54	505	6700 x 950 x 1800H
CN804D3C		760	75,2		581	
CN804D4C		1012	100,3		645	
CN804D5C		1264	125,4		709	
CN804D6C		1508	150,5		773	
CN805D2C	5	630	62,7	2 x 76 / 2 x 54	635	8200 x 950 x 1800H
CN805D3C		950	94,1		715	
CN805D4C		1265	125,4		795	
CN805D5C		1580	156,8		875	
CN805D6C		1895	188,1		955	

Notes / Note

(a) Capacity calculation based on ENV327 / Rese calcolate secondo ENV327

(b) Nominal data / Dati nominal

(c) According EN13487 / ISO 3744 / In accordo EN13487 / ISO 3744

(d) Diameter valid for CE30 version for CE45 version please contact our technical office / Diametri validi per versione CE30, per versioni CE45 contattare il nostro ufficio tecnico

(e) Dimension and weight refer to the standard execution shipped in vertical position (horizontal air flow) and don't include any option. Contact Onda for specific drawing and weight
Dimensioni e peso sono riferiti all'esecuzione standard priva di accessori e opzioni e sono riferiti alla macchina spedita in posizione verticale (flusso aria orizzontale). Per disegni e dati specifici contattare Onda.

CN91_D_C Ø 910mm

Model Modello	Fan number Numero ventilatori	Capacity $\Delta T15K^{(a)}$ Capacità $\Delta T15K^{(a)}$		Air flow m^3/h Portata aria m^3/h		Power Consumption $kW^{(b)}$ Potenza assorbita $kW^{(b)}$		Nominal current $A^{(c)}$ Corrente nominale $A^{(c)}$		RPM		Lp [dB(A)] ^(d)	
		Δ	γ	Δ	γ	Δ	γ	Δ	γ	Δ	γ	Δ	γ
Electrical data 400V 3Ph 50Hz		Δ	γ	Δ	γ	Δ	γ	Δ	γ	Δ	γ	Δ	γ
CN911D2C X	1	59,3	55,8	32100	25550	3,6	2,5	7,2	4,3	890	700	58	53
CN911D3C X		77,9	70,8	30200	23900								
CN911D4C X		93,3	79	28550	22250								
CN911D5C X		100	82,9	26850	20900								
CN911D6C X		103	83,7	25450	19650								
CN912D2C X	2	119	112	64200	51100	7,2	5	14,4	8,6	890	700	61	56
CN912D3C X		163	142	60400	47800								
CN912D4C X		187	158,4	57100	44500								
CN912D5C X		200	166,1	53700	41800								
CN912D6C X		207	168,9	50900	39300								
CN913D2C X	3	182,6	168,3	96300	76650	10,8	7,5	21,6	12,9	890	700	63	57
CN913D3C X		244,6	213,3	90600	71700								
CN913D4C X		281	237,8	85650	66750								
CN913D5C X		300,5	249,1	80550	62700								
CN913D6C X		309,7	252,5	76350	58950								
CN914D2C X	4	237,9	224,1	128400	102200	14,4	10	28,8	17,2	890	700	64	58
CN914D3C X		326,3	284,6	120800	95600								
CN914D4C X		374,9	318	114200	89000								
CN914D5C X		401,2	335	107400	83600								
CN914D6C X		414,8	338,4	101800	78600								
CN915D2C X	5	309,5	276	160500	127750	18	12,5	36	21,5	890	700	65	59
CN915D3C X		401,4	356	151000	119500								
CN915D4C X		460,6	399	142750	111250								
CN915D5C X		503,4	419	134250	104500								
CN915D6C X		519,6	423,2	127250	98250								
CN911D2C M	1	58,2	51,8	27900	22150	2,48	1,57	5,15	2,9	885	685	50	44
CN911D3C M		74,8	64,3	26200	20450								
CN911D4C M		84,9	71	24700	19000								
CN911D5C M		90,2	73,3	23350	17850								
CN911D6C M		92,5	73,9	22200	16850								
CN912D2C M	2	117	103,9	55800	44300	4,96	3,14	10,3	5,8	885	685	53	47
CN912D3C M		150	128	52400	40900								
CN912D4C M		170	142,6	49400	38000								
CN912D5C M		181	147,7	46700	35700								
CN912D6C M		186,3	148,8	44400	33700								
CN913D2C M	3	175,7	156,1	83700	66450	7,44	4,71	15,45	8,7	885	685	55	49
CN913D3C M		225,4	193,7	78600	61350								
CN913D4C M		255,5	212,9	74100	57000								
CN913D5C M		271,3	221,3	70050	53550								
CN913D6C M		278	222,7	66600	50550								
CN914D2C M	4	234,5	208,2	111600	88600	9,92	6,28	20,6	11,6	885	685	56	50
CN914D3C M		300,8	258,4	104800	81800								
CN914D4C M		340,9	285,9	98800	76000								
CN914D5C M		363,4	296,6	93400	71400								
CN914D6C M		373,2	297,9	88800	67400								
CN915D2C M	5	288,6	260,3	139500	110750	12,4	7,85	25,75	14,5	885	685	57	51
CN915D3C M		369,4	324,8	131000	102250								
CN915D4C M		427,9	358	123500	95000								
CN915D5C M		455,3	370,9	116750	89250								
CN915D6C M		467,1	372,3	111000	84250								

910

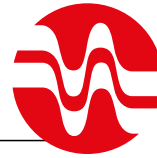
Advanced
Heat Exchangers

ONDA

CN91_D_C Ø 910mm

Model Modello	Fan number Numero ventilatori	Surface m ² Superficie m ²	Internal Volume dm ³ Volume interno dm ³	Connection IN / OUT ^(d) Conessioni IN / OUT ^(d)	Weight kg ^(e) Peso kg ^(e)	Packaging dimension L x W x H ^(e) Dimensioni imballo L x W x H ^(e)
CN911D2C	1	126	12,5	54 / 35	187	2200 x 950 x 1800H
CN911D3C		190	18,8		203	
CN911D4C		253	25,1		219	
CN911D5C		316	31,4		235	
CN911D6C		379	37,7		251	
CN912D2C	2	252	25,1	76 / 54	329	3700 x 950 x 1800H
CN912D3C		380	34,1		361	
CN912D4C		506	43,1		393	
CN912D5C		632	52,1		425	
CN912D6C		758	61,1		458	
CN913D2C	3	378	37,6	76 / 54	471	5200 x 950 x 1800H
CN913D3C		570	56,4		519	
CN913D4C		759	75,2		567	
CN913D5C		948	94		615	
CN913D6C		1137	112,8		663	
CN914D2C	4	504	50,2	76 / 54	613	6700 x 950 x 1800H
CN914D3C		760	75,2		677	
CN914D4C		1012	100,3		741	
CN914D5C		1264	125,4		805	
CN914D6C		1508	150,5		868	
CN915D2C	5	630	62,7	2 x 76 / 2 x 54	755	8200 x 950 x 1800H
CN915D3C		950	94,1		835	
CN915D4C		1265	125,4		915	
CN915D5C		1580	156,8		995	
CN915D6C		1895	188,1		1073	

Notes / Note

(a) Capacity calculation based on ENV327 / Rese calcolate secondo ENV327

(b) Nominal data / Dati nominal

(c) According EN13487 / ISO 3744 / In accordo EN13487 / ISO 3744

(d) Diameter valid for CE30 version for CE45 version please contact our technical office / Diametri validi per versione CE30, per versioni CE45 contattare il nostro ufficio tecnico

(e) Dimension and weight refer to the standard execution shipped in vertical position (horizontal air flow) and don't include any option. Contact Onda for specific drawing and weight
Dimensioni e peso sono riferiti all'esecuzione standard priva di accessori e opzioni e sono riferiti alla macchina spedita in posizione verticale (flusso aria orizzontale). Per disegni e dati specifici contattare Onda.

CN100_D_C Ø 1000mm

Model Modello	Fan number Numero ventilatori	Capacity $\Delta T15K^{(a)}$ Capacità $\Delta T15K^{(a)}$		Air flow m^3/h Portata aria m^3/h		Power Consumption $kW^{(b)}$ Potenza assorbita $kW^{(b)}$		Nominal current $A^{(c)}$ Corrente nominale $A^{(c)}$		RPM		Lp [dB(A)] ^(d)	
		Δ	γ	Δ	γ	Δ	γ	Δ	γ	Δ	γ	Δ	γ
Electrical data 400V 3Ph 50Hz		Δ	γ	Δ	γ	Δ	γ	Δ	γ	Δ	γ	Δ	γ
CN1001D2C M	1	59,3	54	31350	24400	3,1	1,95	5,6	3,4	870	660	54	47
CN1001D3C M		77,9	68	19150	22350								
CN1001D4C M		93,3	75	27200	20650								
CN1001D5C M		100	78	25550	19250								
CN1001D6C M		103	79	24150	17950								
CN1002D2C M	2	119	109	62700	48800	6,2	3,9	11,2	6,8				
CN1002D3C M		163	136	38300	44700								
CN1002D4C M		187	151	54400	41300								
CN1002D5C M		200	157	51100	38500								
CN1002D6C M		207	158	48300	35900								
CN1003D2C M	3	182,6	164	94050	73200	9,3	5,85	16,8	10,2				
CN1003D3C M		244,6	205	57450	67050								
CN1003D4C M		281	226	81600	61950								
CN1003D5C M		300,5	235	76650	57750								
CN1003D6C M		309,7	236	72450	53850								
CN1004D2C M	4	237,9	219	125400	97600	12,4	7,8	22,4	13,6				
CN1004D3C M		326,3	273	76600	89400								
CN1004D4C M		374,9	302	108800	82600								
CN1004D5C M		401,2	315	102200	77000								
CN1004D6C M		414,8	316	96600	71800								
CN1005D2C M	5	309,5	269	156750	122000	15,5	9,75	28	17				
CN1005D3C M		401,4	343	95750	111750								
CN1005D4C M		460,6	379	136000	103250								
CN1005D5C M		503,4	394	127750	96250								
CN1005D6C M		519,6	395	120750	89750								
CN1001D2C L	1	52	46	22350	17500	1,25	0,74	2,9	1,4				
CN1001D3C L		65	55	20600	16050								
CN1001D4C L		71	59	19150	14700								
CN1001D5C L		74	59	17950	13650								
CN1001D6C L		74	59	16750	124700								
CN1002D2C L	2	104	91	44700	35000	2,5	1,48	2,9	2,8				
CN1002D3C L		129	109	41200	32100								
CN1002D4C L		143	118	38300	29400								
CN1002D5C L		149	119	35900	27300								
CN1002D6C L		149	115	33500	249400								
CN1003D2C L	3	157	137	67050	52500	3,75	2,22	5,8	4,2				
CN1003D3C L		194	165	61800	48150								
CN1003D4C L		214	177	57450	44100								
CN1003D5C L		222	179	53850	40950								
CN1003D6C L		222	179	50250	374100								
CN1004D2C L	4	209	183	89400	70000	5	2,96	8,7	5,6				
CN1004D3C L		260	222	82400	64200								
CN1004D4C L		287	237	76600	58800								
CN1004D5C L		298	239	71800	54600								
CN1004D6C L		298	239	67000	498800								
CN1005D2C L	5	261	230	111750	87500	6,25	3,7	14,5	7				
CN1005D3C L		326	278	103000	80250								
CN1005D4C L		359	296	95750	73500								
CN1005D5C L		373	298	89750	68250								
CN1005D6C L		373	298	83750	623500								

1000

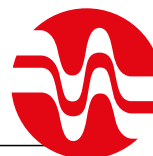
Advanced
Heat Exchangers

ONDA

CN100_D_C Ø 1000mm

Model Modello	Fan number Numero ventilatori	Surface m ² Superficie m ²	Internal Volume dm ³ Volume interno dm ³	Connection IN / OUT ^(d) Conessioni IN / OUT ^(d)	Weight kg ^(e) Peso kg ^(e)	Packaging dimension L x W x H ^(e) Dimensioni imballo L x W x H ^(e)
CN1001D2C	1	126	12,5	54 / 35	187	2200 x 950 x 1800H
CN1001D3C		190	18,8		203	
CN1001D4C		253	25,1		219	
CN1001D5C		316	31,4		235	
CN1001D6C		379	37,7		251	
CN1002D2C	2	252	25,1	76 / 54	329	3700 x 950 x 1800H
CN1002D3C		380	34,1		361	
CN1002D4C		506	43,1		393	
CN1002D5C		632	52,1		425	
CN1002D6C		758	61,1		458	
CN1003D2C	3	378	37,6	76 / 54	471	5200 x 950 x 1800H
CN1003D3C		570	56,4		519	
CN1003D4C		759	75,2		567	
CN1003D5C		948	94		615	
CN1003D6C		1137	112,8		663	
CN1004D2C	4	504	50,2	76 / 54	613	6700 x 950 x 1800H
CN1004D3C		760	75,2		677	
CN1004D4C		1012	100,3		741	
CN1004D5C		1264	125,4		805	
CN1004D6C		1508	150,5		868	
CN1005D2C	5	630	62,7	2 x 76 / 2 x 54	755	8200 x 950 x 1800H
CN1005D3C		950	94,1		835	
CN1005D4C		1265	125,4		915	
CN1005D5C		1580	156,8		995	
CN1005D6C		1895	188,1		1073	

Notes / Note

(a) Capacity calculation based on ENV327 / Rese calcolate secondo ENV327

(b) Nominal data / Dati nominal

(c) According EN13487 / ISO 3744 / In accordo EN13487 / ISO 3744

(d) Diameter valid for CE30 version for CE45 version please contact our technical office / Diametri validi per versione CE30, per versioni CE45 contattare il nostro ufficio tecnico

(e) Dimension and weight refer to the standard execution shipped in vertical position (horizontal air flow) and don't include any option. Contact Onda for specific drawing and weight
Dimensioni e peso sono riferiti all'esecuzione standard priva di accessori e opzioni e sono riferiti alla macchina spedita in posizione verticale (flusso aria orizzontale). Per disegni e dati specifici contattare Onda.

CN80/91/100_D_C Ø 800/910/1000mm DIMENSIONS

H = HORIZONTAL AIR FLOW
H = FLUSSO ARIA ORIZZONTALE

V = VERTICAL AIR FLOW
V = FLUSSO ARIA VERTICALE

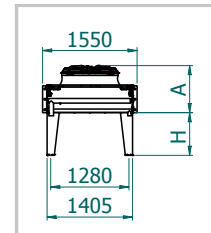
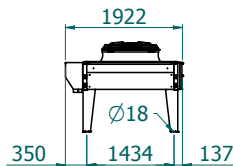
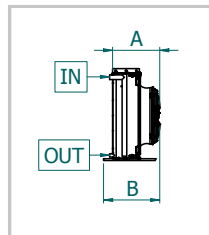
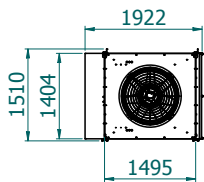

Model Modello	H mm
SV	700
SH	1000

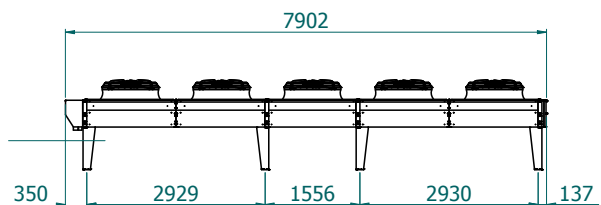
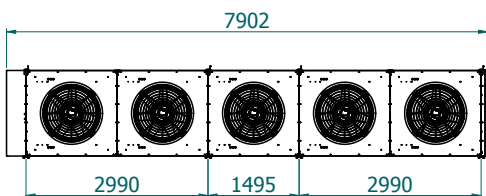
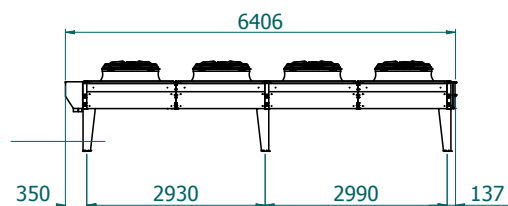
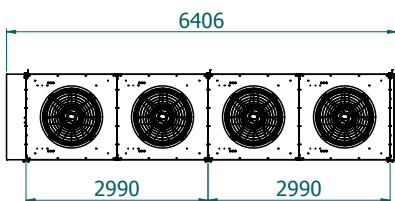
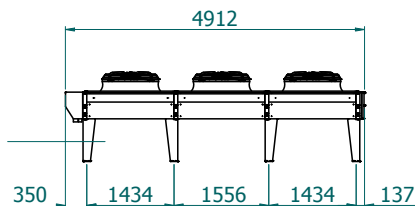
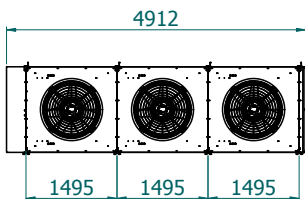
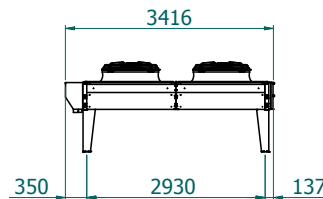
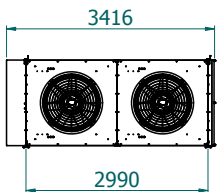

Notes The dimensions of above drawing are only preliminary and must be always reconfirmed by our Tech. Dept.
Note: Le quote d'ingombro sono indicative e vanno sempre confermate dal nostro ufficio tecnico

CN80/91/100_D_C Ø 800/910/1000mm OPTION POSITIONING

H = HORIZONTAL AIR FLOW
H = FLUSSO ARIA ORIZZONTALE

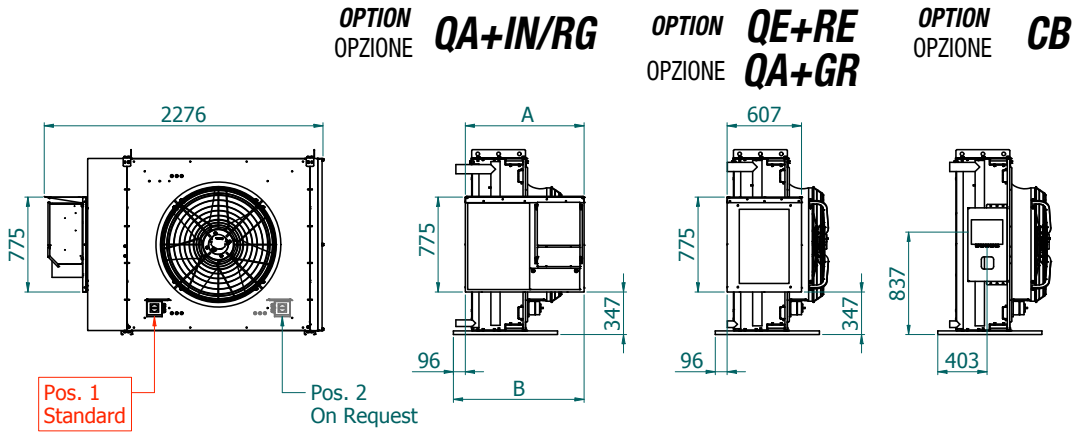

V = VERTICAL AIR FLOW
V = FLUSSO ARIA VERTICALE

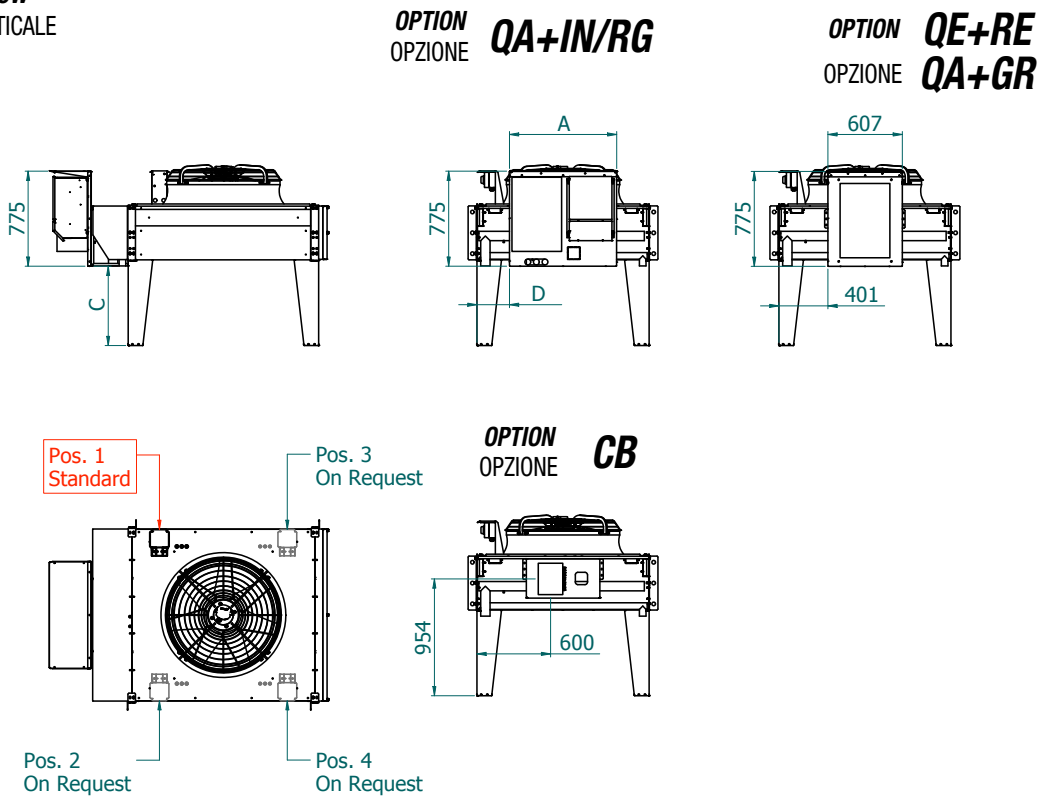

Num. of Fans	A	B	C	D
1 - 3	875 mm	972 mm	648 mm	204 mm
4 - 5	970 mm	1066 mm	873 mm	210 mm

CN80_D_D Ø 800mm

Model Modello	Fan number Numero ventilatori	Capacity $\Delta T15K^{(a)}$ Capacità $\Delta T15K^{(a)}$		Air flow m^3/h Portata aria m^3/h		Power Consumption $kW^{(b)}$ Potenza assorbita $kW^{(b)}$		Nominal current $A^{(c)}$ Corrente nominale $A^{(c)}$		RPM		Lp [dB(A)] ^(d)	
		Δ	Y	Δ	Y	Δ	Y	Δ	Y	Δ	Y	Δ	Y
Electrical data 400V 3Ph 50Hz		Δ	Y	Δ	Y	Δ	Y	Δ	Y	Δ	Y	Δ	Y
CN801D2D M	1	56	49	22450	17750	1,8	1,15	3,9	2,2	900	700	48	41
CN801D3D M		71	60	21700	17000								
CN801D4D M		80	66	20950	16300								
CN801D5D M		84,4	68	20250	15700								
CN801D6D M		86,2	69	19550	15150								
CN802D2D M	2	112,9	99	44900	35500	3,6	2,3	7,8	4,4			51	44
CN802D3D M		142,5	121	43400	34000								
CN802D4D M		160	132	41900	32600								
CN802D5D M		169	137	40500	31400								
CN802D6D M		172	138	39100	30300								
CN803D2D M	3	170	148	67350	53250	5,4	3,45	11,7	6,6			53	46
CN803D3D M		214	181	65100	51000								
CN803D4D M		240	199	62850	48900								
CN803D5D M		254	204	60750	47100								
CN803D6D M		259	207	58650	45450								
CN804D2D M	4	226	198	89800	71000	7,2	4,6	15,6	8,8	54	47		
CN804D3D M		285	242	86800	68000								
CN804D4D M		320	264	83800	65200								
CN804D5D M		337	274	81000	62800								
CN804D6D M		344	277	78200	60600								
CN805D2D M	5	281	245	112250	88750	9	5,75	19,5	11	55	48		
CN805D3D M		353	302	108500	85000								
CN805D4D M		399	332	104750	81500								
CN805D5D M		423	344	101250	78500								
CN805D6D M		432	347	97750	75750								
CN801D2D L	1	47	40	16550	13000	0,82	0,48	2,1	1	670	550	40	34
CN801D3D L		58	48	15950	12400								
CN801D4D L		63	51	15350	11850								
CN802D2D L	2	95	81	33100	26000	1,64	0,96	4,2	2			43	37
CN802D3D L		116	96	31900	24800								
CN802D4D L		126	102	30700	23700								
CN803D2D L	3	142	122	49650	39000	2,46	1,44	6,3	3			45	39
CN803D3D L		174	144	47850	37200								
CN803D4D L		189	153	46050	35550								
CN804D2D L	4	190	163	66200	52000	3,28	1,92	8,4	4			46	40
CN804D3D L		232	193	63800	49600								
CN804D4D L		253	205	61400	47400								
CN805D2D L	5	234	203	82750	65000	4,1	2,4	10,5	5			47	41
CN805D3D L		290	241	79750	62000								
CN805D4D L		316	257	76750	59250								

800

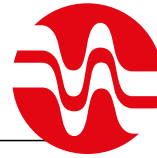
Advanced
Heat Exchangers

ONDA

CN80_D_D Ø 800mm

Model Modello	Fan number Numero ventilatori	Surface m ² Superficie m ²	Internal Volume dm ³ Volume interno dm ³	Connection IN / OUT ^(d) Conessioni IN / OUT ^(d)	Weight kg ^(e) Peso kg ^(e)	Packaging dimension L x W x H ^(e) Dimensioni imballo L x W x H ^(e)
CN801D2D	1	147,5	14,6	54 / 35	170	2450 x 950 x 1800H
CN801D3D		221,3	21,9		190	
CN801D4D		295	29,2		210	
CN801D5D		368,8	36,5		230	
CN801D6D		442,5	43,8		250	
CN802D2D	2	295	29,2	76 / 54	295	4200 x 950 x 1800H
CN802D3D		442,6	43,8		335	
CN802D4D		590	58,4		375	
CN802D5D		737,6	73		415	
CN802D6D		885	87,6		455	
CN803D2D	3	442,5	43,8	76 / 54	420	5950 x 950 x 1800H
CN803D3D		663,9	65,7		480	
CN803D4D		885	87,6		540	
CN803D5D		1106,4	109,5		600	
CN803D6D		1327,5	131,4		660	
CN804D2D	4	590	58,4	2 x 76 / 2 x 54	545	7700 x 950 x 1800H
CN804D3D		885,2	87,6		625	
CN804D4D		1180	116,8		705	
CN804D5D		1475,2	146		785	
CN804D6D		1770	175,2		865	
CN805D2D	5	737,5	73	2 x 76 / 2 x 54	670	9450 x 950 x 1800H
CN805D3D		1106,5	109,5		770	
CN805D4D		1475	146		870	
CN805D5D		1844	182,5		970	
CN805D6D		2212,5	219		1070	

Notes / Note

(a) Capacity calculation based on ENV327 / Rese calcolate secondo ENV327

(b) Nominal data / Dati nominal

(c) According EN13487 / ISO 3744 / In accordo EN13487 / ISO 3744

(d) Diameter valid for CE30 version for CE45 version please contact our technical office / Diametri validi per versione CE30, per versioni CE45 contattare il nostro ufficio tecnico

(e) Dimension and weight refer to the standard execution shipped in vertical position (horizontal air flow) and don't include any option. Contact Onda for specific drawing and weight
Dimensioni e peso sono riferiti all'esecuzione standard priva di accessori e opzioni e sono riferiti alla macchina spedita in posizione verticale (flusso aria orizzontale). Per disegni e dati specifici contattare Onda.

CN91_D_D Ø 910mm

Model Modello	Fan number Numero ventilatori	Capacity $\Delta T15K^{(a)}$ Capacità $\Delta T15K^{(a)}$		Air flow m^3/h Portata aria m^3/h		Power Consumption $kW^{(b)}$ Potenza assorbita $kW^{(b)}$		Nominal current $A^{(c)}$ Corrente nominale $A^{(c)}$		RPM		Lp [dB(A)] ^(d)	
		Δ	γ	Δ	γ	Δ	γ	Δ	γ	Δ	γ	Δ	γ
Electrical data 400V 3Ph 50Hz		Δ	γ	Δ	γ	Δ	γ	Δ	γ	Δ	γ	Δ	γ
CN911D2D X	1	67	61,3	33050	26500	3,6	2,5	7,2	4,3	890	700	59	53
CN911D3D X		87	77,6	31450	25000								
CN911D4D X		102,1	87,2	30050	23750								
CN911D5D X		110	91,5	28750	22450								
CN911D6D X		113,7	92,9	27450	21350								
CN912D2D X	2	134,3	119,5	66100	53000	7,2	5	14,4	8,6			62	56
CN912D3D X		178,5	155,9	62900	50000								
CN912D4D X		205	174,9	60100	47500								
CN912D5D X		220,7	183,4	57500	44900								
CN912D6D X		227,9	186,1	54900	42700								
CN913D2D X	3	204,8	182,4	99150	79500	10,8	7,5	21,6	12,9	63	58		
CN913D3D X		268	234,1	94350	75000								
CN913D4D X		308	262,6	90150	71250								
CN913D5D X		331	275,1	86250	67350								
CN913D6D X		342,1	279,3	82350	64050								
CN914D2D X	4	269	239,2	132200	106000	14,4	10	28,8	17,2	64	59		
CN914D3D X		357,8	312,4	125800	100000								
CN914D4D X		411	350,3	120200	95000								
CN914D5D X		442	364,2	115000	89800								
CN914D6D X		456	370,9	109800	85400								
CN915D2D X	5	345	307,4	165250	132500	18	12,5	36	21,5	65	60		
CN915D3D X		446	387,5	157250	125000								
CN915D4D X		510	433,8	150250	118750								
CN915D5D X		548	457,7	143750	112250								
CN915D6D X		567,4	465,3	137250	106750								
CN911D2D M	1	63,9	57	28800	23050	2,48	1,57	5,15	2,9	50	44		
CN911D3D M		81,9	70,7	27300	21550								
CN911D4D M		93	78	26050	20350								
CN911D5D M		99	80,9	24900	19200								
CN911D6D M		102	81,3	23850	18250								
CN912D2D M	2	125	114,5	57600	46100	4,96	3,14	10,3	5,8	53	47		
CN912D3D M		164,4	142	54600	43100								
CN912D4D M		187	156,5	52100	40700								
CN912D5D M		198	161	49800	38400								
CN912D6D M		202	162,6	47700	36500								
CN913D2D M	3	191	172	86400	69150	7,44	4,71	15,45	8,7	885	685		
CN913D3D M		247	213	81900	64650								
CN913D4D M		280	235	78150	61050								
CN913D5D M		298	243	74700	57600								
CN913D6D M		306	244,5	71550	54750								
CN914D2D M	4	257,5	229,5	115200	92200	9,92	6,28	20,6	11,6	56	50		
CN914D3D M		330	284,4	109200	86200								
CN914D4D M		374	313	104200	81400								
CN914D5D M		398	323	99600	76800								
CN914D6D M		405	326	95400	73000								
CN915D2D M	5	321	285	144000	115250	12,4	7,85	25,75	14,5	57	51		
CN915D3D M		409	352	136500	107750								
CN915D4D M		463	390	130250	101750								
CN915D5D M		494	406	124500	96000								
CN915D6D M		508	408	119250	91250								

910

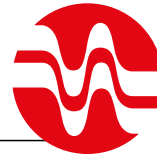
Advanced
Heat Exchangers

ONDA

CN91_D_D Ø 910mm

Model Modello	Fan number Numero ventilatori	Surface m ² Superficie m ²	Internal Volume dm ³ Volume interno dm ³	Connection IN / OUT ^(d) Conessioni IN / OUT ^(d)	Weight kg ^(e) Peso kg ^(e)	Packaging dimension L x W x H ^(e) Dimensioni imballo L x W x H ^(e)
CN911D2D	1	147,5	14,6	54 / 35	194	2450 x 950 x 1800H
CN911D3D		221,3	21,9		214	
CN911D4D		295	29,2		234	
CN911D5D		368,8	36,5		254	
CN911D6D		442,5	43,8		274	
CN912D2D	2	295	29,2	76 / 54	343	4200 x 950 x 1800H
CN912D3D		442,6	43,8		383	
CN912D4D		590	58,4		423	
CN912D5D		737,6	73		463	
CN912D6D		885	87,6		503	
CN913D2D	3	442,5	43,8	76 / 54	493	5950 x 950 x 1800H
CN913D3D		663,9	65,7		553	
CN913D4D		885	87,6		613	
CN913D5D		1106,4	109,5		673	
CN913D6D		1327,5	131,4		733	
CN914D2D	4	590	58,4	2 x 76 / 2 x 54	643	7700 x 950 x 1800H
CN914D3D		885,2	87,6		723	
CN914D4D		1180	116,8		803	
CN914D5D		1475,2	146		883	
CN914D6D		1770	175,2		963	
CN915D2D	5	737,5	73	2 x 76 / 2 x 54	793	9450 x 950 x 1800H
CN915D3D		1106,5	109,5		893	
CN915D4D		1475	146		993	
CN915D5D		1844	182,5		1093	
CN915D6D		2212,5	219		1193	

Notes / Note

(a) Capacity calculation based on ENV327 / Rese calcolate secondo ENV327

(b) Nominal data / Dati nominali

(c) According EN13487 / ISO 3744 / In accordo EN13487 / ISO 3744

(d) Diameter valid for CE30 version for CE45 version please contact our technical office / Diametri validi per versione CE30, per versioni CE45 contattare il nostro ufficio tecnico

(e) Dimension and weight refer to the standard execution shipped in vertical position (horizontal air flow) and don't include any option. Contact Onda for specific drawing and weight
Dimensioni e peso sono riferiti all'esecuzione standard priva di accessori e opzioni e sono riferiti alla macchina spedita in posizione verticale (flusso aria orizzontale). Per disegni e dati specifici contattare Onda.

CN100_D_D Ø1000mm

Model Modello	Fan number Numero ventilatori	Capacity $\Delta T15K^{(a)}$ Capacità $\Delta T15K^{(a)}$		Air flow m^3/h Portata aria m^3/h		Power Consumption $kW^{(b)}$ Potenza assorbita $kW^{(b)}$		Nominal current $A^{(c)}$ Corrente nominale $A^{(c)}$		RPM		Lp [dB(A)] ^(d)	
		Δ	γ	Δ	γ	Δ	γ	Δ	γ	Δ	γ	Δ	γ
Electrical data 400V 3Ph 50Hz		Δ	γ	Δ	γ	Δ	γ	Δ	γ	Δ	γ	Δ	γ
CN1001D2D M	1	68	60	32500	25500	3,1	1,95	5,6	3,4	870	660	54	47
CN1001D3D M		87	75	30600	23700								
CN1001D4D M		100	83	29000	22200								
CN1001D5D M		106	86	27450	20850								
CN1001D6D M		109	87	26100	19750								
CN1002D2D M	2	133	121	65000	51000	6,2	3,9	11,2	6,8			57	50
CN1002D3D M		176	151	61200	47400								
CN1002D4D M		200	167	58000	44400								
CN1002D5D M		213	171	54900	41700								
CN1002D6D M		219	174	52200	39500								
CN1003D2D M	3	205	181	97500	76500	9,3	5,85	16,8	10,2	59	52		
CN1003D3D M		264	226	91800	71100								
CN1003D4D M		301	250	87000	66600								
CN1003D5D M		320	260	82350	62550								
CN1003D6D M		329	261	78300	59250								
CN1004D2D M	4	273	242	130000	102000	12,4	7,8	22,4	13,6	60	53		
CN1004D3D M		352	302	122400	94800								
CN1004D4D M		402	334	116000	88800								
CN1004D5D M		427	344	109800	83400								
CN1004D6D M		434	348	104400	79000								
CN1005D2D M	5	342	301	162500	127500	15,5	9,75	28	17	61	54		
CN1005D3D M		439	374	153000	118500								
CN1005D4D M		498	415	145000	111000								
CN1005D5D M		530	432	137250	104250								
CN1005D6D M		546	436	130500	98750								
CN1001D2D L	1	57	50	23250	18350	1,25	0,74	2,9	1,4	46	40		
CN1001D3D L		71	60	21750	17000								
CN1001D4D L		78	65	20450	15950								
CN1001D5D L		81	66	19350	14900								
CN1001D6D L		82	65	18350	14000								
CN1002D2D L	2	115	101	46500	36700	2,5	1,48	2,9	2,8	49	43		
CN1002D3D L		143	120	43500	34000								
CN1002D4D L		157	130	40900	31900								
CN1002D5D L		162	131	38700	29800								
CN1002D6D L		164	129	36700	28000								
CN1003D2D L	3	173	151	69750	55050	3,75	2,22	5,8	4,2	620	480	51	45
CN1003D3D L		214	182	65250	51000								
CN1003D4D L		236	195	61350	47850								
CN1003D5D L		245	196	58050	44700								
CN1003D6D L		246	187	55050	42000								
CN1004D2D L	4	231	201	93000	73400	5	2,96	8,7	5,6	52	46		
CN1004D3D L		286	242	87000	68000								
CN1004D4D L		315	260	81800	63800								
CN1004D5D L		326	263	77400	59600								
CN1004D6D L		328	259	73400	56000								
CN1005D2D L	5	287	250	116250	91750	6,25	3,7	14,5	7	53	47		
CN1005D3D L		354	302	108750	85000								
CN1005D4D L		392	326	102250	79750								
CN1005D5D L		407	329	96750	74500								
CN1005D6D L		410	324	91750	70000								

1000

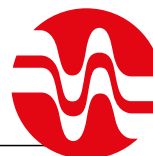
Advanced
Heat Exchangers

ONDA

CN100_D_D Ø1000mm

Model Modello	Fan number Numero ventilatori	Surface m ² Superficie m ²	Internal Volume dm ³ Volume interno dm ³	Connection IN / OUT ^(d) Conessioni IN / OUT ^(d)	Weight kg ^(e) Peso kg ^(e)	Packaging dimension L x W x H ^(e) Dimensioni imballo L x W x H ^(e)
CN1001D2D	1	147,5	14,6	54 / 35	194	2450 x 950 x 1800H
CN1001D3D		221,3	21,9		214	
CN1001D4D		295	29,2		234	
CN1001D5D		368,8	36,5		254	
CN1001D6D		442,5	43,8		274	
CN1002D2D	2	295	29,2	76 / 54	343	4200 x 950 x 1800H
CN1002D3D		442,6	43,8		383	
CN1002D4D		590	58,4		423	
CN1002D5D		737,6	73		463	
CN1002D6D		885	87,6		503	
CN1003D2D	3	442,5	43,8	76 / 54	493	5950 x 950 x 1800H
CN1003D3D		663,9	65,7		553	
CN1003D4D		885	87,6		613	
CN1003D5D		1106,4	109,5		673	
CN1003D6D		1327,5	131,4		733	
CN1004D2D	4	590	58,4	2 x 76 / 2 x 54	643	7700 x 950 x 1800H
CN1004D3D		885,2	87,6		723	
CN1004D4D		1180	116,8		803	
CN1004D5D		1475,2	146		883	
CN1004D6D		1770	175,2		963	
CN1005D2D	5	737,5	73	2 x 76 / 2 x 54	793	9450 x 950 x 1800H
CN1005D3D		1106,5	109,5		893	
CN1005D4D		1475	146		993	
CN1005D5D		1844	182,5		1093	
CN1005D6D		2212,5	219		1193	

Notes / Note

(a) Capacity calculation based on ENV327 / Rese calcolate secondo ENV327

(b) Nominal data / Dati nominal

(c) According EN13487 / ISO 3744 / In accordo EN13487 / ISO 3744

(d) Diameter valid for CE30 version for CE45 version please contact our technical office / Diametri validi per versione CE30, per versioni CE45 contattare il nostro ufficio tecnico

(e) Dimension and weight refer to the standard execution shipped in vertical position (horizontal air flow) and don't include any option. Contact Onda for specific drawing and weight
Dimensioni e peso sono riferiti all'esecuzione standard priva di accessori e opzioni e sono riferiti alla macchina spedita in posizione verticale (flusso aria orizzontale). Per disegni e dati specifici contattare Onda.

CN80/91/100_D_D Ø 800/910/1000mm DIMENSIONS

H = HORIZONTAL AIR FLOW
H = FLUSSO ARIA ORIZZONTALE

V = VERTICAL AIR FLOW
V = FLUSSO ARIA VERTICALE

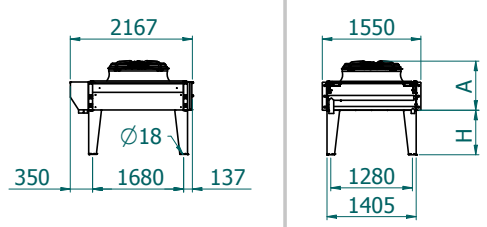
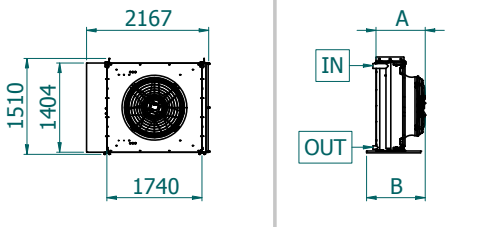

Model Modello	H mm
SV	700
SH	1000

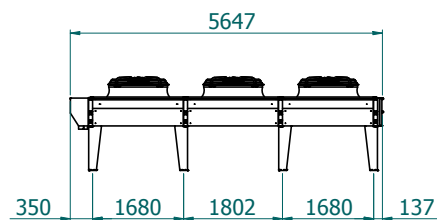
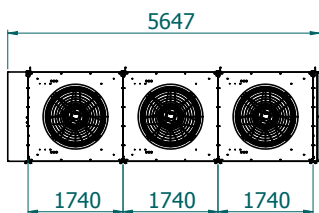
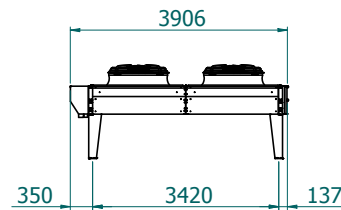
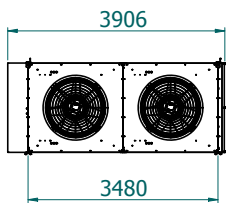

TWO CIRCUITS STANDARD

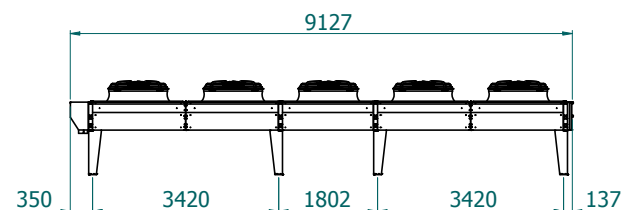
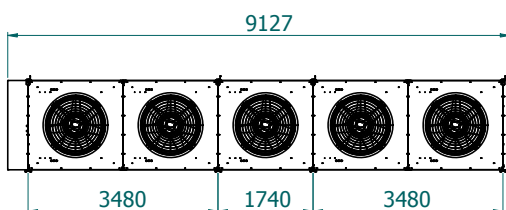
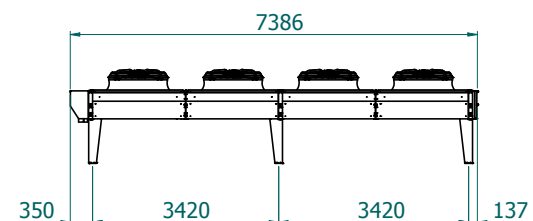
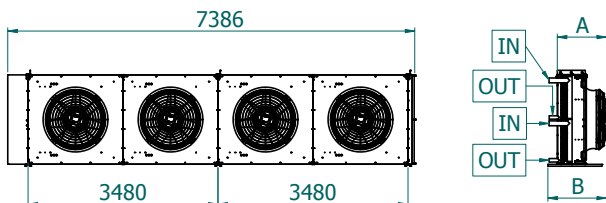

Notes The dimensions of above drawing are only preliminary and must be always reconfirmed by our Tech. Dept.
Note: Le quote d'ingombro sono indicative e vanno sempre confermate dal nostro ufficio tecnico

1000

Advanced
Heat Exchangers

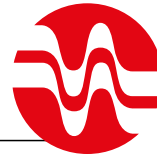

ONDA

CN80/91/100_D_D Ø 800/910/1000mm OPTION POSITIONING

H = HORIZONTAL AIR FLOW
H = FLUSSO ARIA ORIZZONTALE

OPTION QA+IN/RG
OPZIONE

OPTION QE+RE
OPTION QA+GR

OPTION CB
OPZIONE

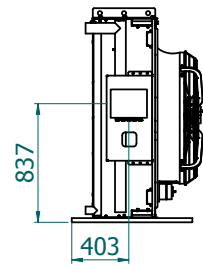
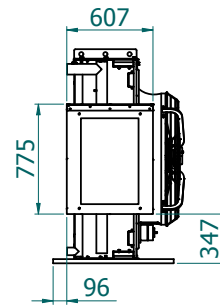
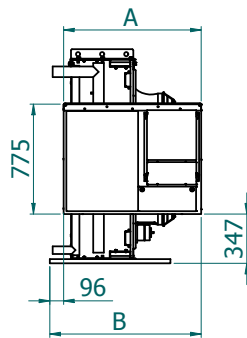
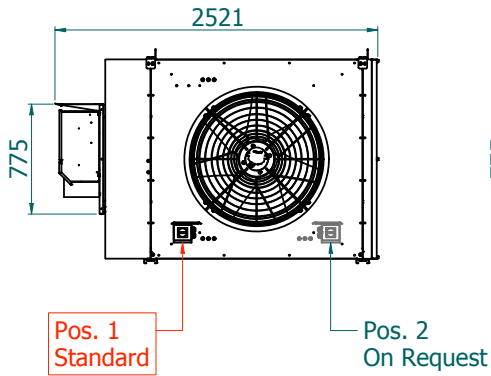

V = VERTICAL AIR FLOW
V = FLUSSO ARIA VERTICALE

OPTION QA+IN/RG
OPZIONE

OPTION QE+RE
OPTION QA+GR

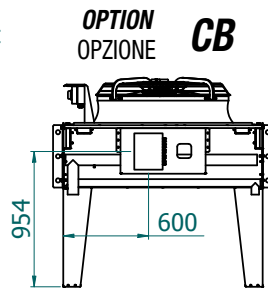
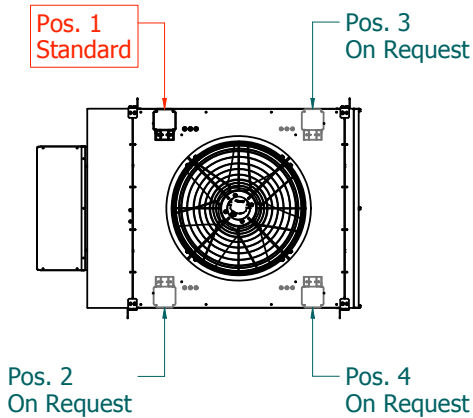
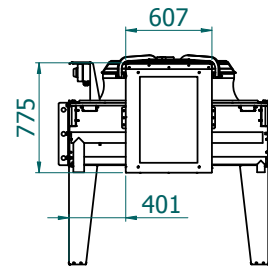
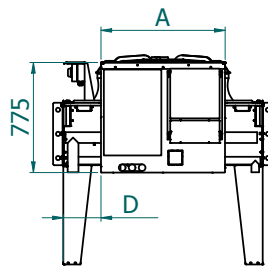
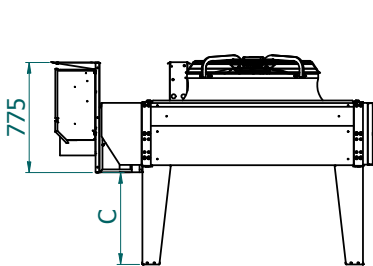

Num. of Fans	A	B	C	D
1 - 3	875 mm	972 mm	648 mm	204 mm
4 - 5	970 mm	1066 mm	873 mm	210 mm

CN80_D_E Ø 800mm

Model Modello	Fan number Numero ventilatori	Capacity $\Delta T15K^{(a)}$ Capacità $\Delta T15K^{(a)}$		Air flow m^3/h Portata aria m^3/h		Power Consumption $kW^{(b)}$ Potenza assorbita $kW^{(b)}$		Nominal current $A^{(c)}$ Corrente nominale $A^{(c)}$		RPM		Lp [dB(A)] ^(d)	
		Δ	Y	Δ	Y	Δ	Y	Δ	Y	Δ	Y	Δ	Y
Electrical data 400V 3Ph 50Hz		Δ	Y	Δ	Y	Δ	Y	Δ	Y	Δ	Y	Δ	Y
CN801D2E M	1	60	52	22800	17750	1,8	1,15	3,9	2,2	900	700	48	41
CN801D3E M		75	64	22150	17000								
CN801D4E M		84	70	21550	16300								
CN801D5E M		89	71	20950	15700								
CN801D6E M		91	72	20400	15150								
CN802D2E M	2	120	105	45600	35500	3,6	2,3	7,8	4,4			51	44
CN802D3E M		151	128	44300	34000								
CN802D4E M		169	140	43100	32600								
CN802D5E M		175	143	41900	31400								
CN802D6E M		181	146	40800	30300								
CN803D2E M	3	181	158	68400	53250	5,4	3,45	11,7	6,6			53	46
CN803D3E M		227	193	66450	51000								
CN803D4E M		254	210	64650	48900								
CN803D5E M		268	213	62850	47100								
CN803D6E M		275	219	61200	45450								
CN804D2E M	4	241	211	91200	71000	7,2	4,6	15,6	8,8	54	47		
CN804D3E M		303	257	88600	68000								
CN804D4E M		339	277	86200	65200								
CN804D5E M		352	288	83800	62800								
CN804D6E M		362	293	81600	60600								
CN805D2E M	5	302	263	114000	88750	9	5,75	19,5	11	55	48		
CN805D3E M		378	320	110750	85000								
CN805D4E M		422	348	107750	81500								
CN805D5E M		443	362	104750	78500								
CN805D6E M		455	366	102000	75750								
CN801D2E L	1	50	43	16550	13000	0,82	0,48	2,1	1	670	550	40	34
CN801D3E L		61	51	15950	12400								
CN801D4E L		66	54	15350	11850								
CN802D2E L	2	101	86	33100	26000	1,64	0,96	4,2	2			43	37
CN802D3E L		120	100	31900	24800								
CN802D4E L		132	107	30700	23700								
CN803D2E L	3	151	130	49650	39000	2,46	1,44	6,3	3			45	39
CN803D3E L		184	153	47850	37200								
CN803D4E L		200	160	46050	35550								
CN804D2E L	4	202	173	66200	52000	3,28	1,92	8,4	4			46	40
CN804D3E L		245	202	63800	49600								
CN804D4E L		264	215	61400	47400								
CN805D2E L	5	251	215	82750	65000	4,1	2,4	10,5	5			47	41
CN805D3E L		305	254	79750	62000								
CN805D4E L		332	270	76750	59250								

800

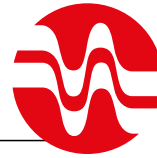
Advanced
Heat Exchangers

ONDA

CN80_D_E Ø 800mm

Model Modello	Fan number Numero ventilatori	Surface m ² Superficie m ²	Internal Volume dm ³ Volume interno dm ³	Connection IN / OUT ^(d) Conessioni IN / OUT ^(d)	Weight kg ^(e) Peso kg ^(e)	Packaging dimension L x W x H ^(e) Dimensioni imballo L x W x H ^(e)
CN801D2E	1	168,6	16,7	54 / 35	177	2700 x 950 x 1800H
CN801D3E		252,9	25,1		201	
CN801D4E		337	33,4		225	
CN801D5E		421	41,8		249	
CN801D6E		505	50,2		273	
CN802D2E	2	337,2	33,4	76 / 54	309	4700 x 950 x 1800H
CN802D3E		505,8	50,2		357	
CN802D4E		674	66,8		405	
CN802D5E		842	83,6		453	
CN802D6E		1010	100,4		501	
CN803D2E	3	505,8	50,1	76 / 54	441	6700 x 950 x 1800H
CN803D3E		758,7	75,3		513	
CN803D4E		1011	100,2		585	
CN803D5E		1263	125,4		657	
CN803D6E		1515	150,6		729	
CN804D2E	4	674,4	66,8	2 x 76 / 2 x 54	573	5700 x 950 x 1800H
CN804D3E		1011,6	100,4		669	
CN804D4E		1348	133,6		765	
CN804D5E		1684	167,2		861	
CN804D6E		2020	200,8		957	
CN805D2E	5	843	83,5	2 x 76 / 2 x 54	705	10700 x 950 x 1800H
CN805D3E		1264,5	125,5		825	
CN805D4E		1685	167		945	
CN805D5E		2105	209		1065	
CN805D6E		2525	251		1185	

Notes / Note

(a) Capacity calculation based on ENV327 / Rese calcolate secondo ENV327

(b) Nominal data / Dati nominal

(c) According EN13487 / ISO 3744 / In accordo EN13487 / ISO 3744

(d) Diameter valid for CE30 version for CE45 version please contact our technical office / Diametri validi per versione CE30, per versioni CE45 contattare il nostro ufficio tecnico

(e) Dimension and weight refer to the standard execution shipped in vertical position (horizontal air flow) and don't include any option. Contact Onda for specific drawing and weight
Dimensioni e peso sono riferiti all'esecuzione standard priva di accessori e opzioni e sono riferiti alla macchina spedita in posizione verticale (flusso aria orizzontale). Per disegni e dati specifici contattare Onda.

CN91_D_E Ø 910mm

Model Modello	Fan number Numero ventilatori	Capacity $\Delta T15K^{(a)}$ Capacità $\Delta T15K^{(a)}$		Air flow m^3/h Portata aria m^3/h		Power Consumption $kW^{(b)}$ Potenza assorbita $kW^{(b)}$		Nominal current $A^{(c)}$ Corrente nominale $A^{(c)}$		RPM		Lp [dB(A)] ^(d)	
		Δ	γ	Δ	γ	Δ	γ	Δ	γ	Δ	γ	Δ	γ
Electrical data 400V 3Ph 50Hz		Δ	γ	Δ	γ	Δ	γ	Δ	γ	Δ	γ	Δ	γ
CN911D2E X	1	73,5	65	33750	27100	3,6	2,5	7,2	4,3	890	700	59	53
CN911D3E X		95	83	32400	25850								
CN911D4E X		109	93	31150	24750								
CN911D5E X		117,5	99	30050	23750								
CN911D6E X		122	100	29000	22700								
CN912D2E X		2	147	132	67500								
CN912D3E X	191		167	64800	51700								
CN912D4E X	219		187	62300	49500								
CN912D5E X	236		197	60100	47500								
CN912D6E X	245		201	58000	45400								
CN913D2E X	3		223	199	101250	81300	10,8	7,5	21,6			12,9	63
CN913D3E X		287	251	97200	77550								
CN913D4E X		329	281	93450	74250								
CN913D5E X		354	296	90150	71250								
CN913D6E X		367	301	87000	68100								
CN914D2E X		4	295	264	135000	108400				14,4	10		
CN914D3E X	382		334	129600	103400								
CN914D4E X	439		375	124600	99000								
CN914D5E X	472		395	120200	95000								
CN914D6E X	490		401	116000	90800								
CN915D2E X	5		373	333	168750	135500	18	12,5	36			21,5	65
CN915D3E X		482	419	162000	129250								
CN915D4E X		550	468	155750	123750								
CN915D5E X		591	488	150250	118750								
CN915D6E X		603	497	145000	113500								
CN911D2E M		1	58	61	29400	23750				2,48	1,57		
CN911D3E M	87		76	28150	22450								
CN911D4E M	99		84	27050	21300								
CN911D5E M	106		87	26100	20350								
CN911D6E M	109		88	25150	19450								
CN912D2E M	2		137	123	58800	47500	4,96	3,14	10,3			5,8	53
CN912D3E M		176	152	56300	44900								
CN912D4E M		199	168	54100	42600								
CN912D5E M		212	175	52200	40700								
CN912D6E M		218	176	50300	38900								
CN913D2E M		3	208	185	88200	71250				7,44	4,71		
CN913D3E M	264		229	84450	67350								
CN913D4E M	299		252	81150	63900								
CN913D5E M	319		262	78300	61050								
CN913D6E M	328		264	75450	58350								
CN914D2E M	4		274	247	117600	95000	9,92	6,28	20,6			11,6	56
CN914D3E M		352	305	112600	89800								
CN914D4E M		399	336	108200	85200								
CN914D5E M		425	344	104400	81400								
CN914D6E M		437	348	100600	77800								
CN915D2E M		5	348	309	147000	118750				12,4	7,85		
CN915D3E M	442		381	140750	112250								
CN915D4E M	499		419	135250	106500								
CN915D5E M	530		433	130500	101750								
CN915D6E M	540		437	125750	97250								

910

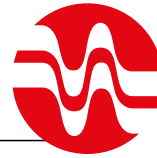
Advanced
Heat Exchangers

ONDA

CN91_D_E Ø 910mm

Model Modello	Fan number Numero ventilatori	Surface m ² Superficie m ²	Internal Volume dm ³ Volume interno dm ³	Connection IN / OUT ^(d) Conessioni IN / OUT ^(d)	Weight kg ^(e) Peso kg ^(e)	Packaging dimension L x W x H ^(e) Dimensioni imballo L x W x H ^(e)
CN911D2E	1	168,6	16,7	54 / 35	201	2700 x 950 x 1800H
CN911D3E		252,9	25,1		225	
CN911D4E		337	33,4		249	
CN911D5E		421	41,8		273	
CN911D6E		505	50,2		297	
CN912D2E	2	337,2	33,4	76 / 54	357	4700 x 950 x 1800H
CN912D3E		505,8	50,2		405	
CN912D4E		674	66,8		453	
CN912D5E		842	83,6		501	
CN912D6E		1010	100,4		549	
CN913D2E	3	505,8	50,1	76 / 54	513	6700 x 950 x 1800H
CN913D3E		758,7	75,3		585	
CN913D4E		1011	100,2		657	
CN913D5E		1263	125,4		729	
CN913D6E		1515	150,6		801	
CN914D2E	4	674,4	66,8	2 x 76 / 2 x 54	669	5700 x 950 x 1800H
CN914D3E		1011,6	100,4		765	
CN914D4E		1348	133,6		861	
CN914D5E		1684	167,2		957	
CN914D6E		2020	200,8		1053	
CN915D2E	5	843	83,5	2 x 76 / 2 x 54	825	10700 x 950 x 1800H
CN915D3E		1264,5	125,5		945	
CN915D4E		1685	167		1065	
CN915D5E		2105	209		1185	
CN915D6E		2525	251		1305	

Notes / Note

(a) Capacity calculation based on ENV327 / Rese calcolate secondo ENV327

(b) Nominal data / Dati nominali

(c) According EN13487 / ISO 3744 / In accordo EN13487 / ISO 3744

(d) Diameter valid for CE30 version for CE45 version please contact our technical office / Diametri validi per versione CE30, per versioni CE45 contattare il nostro ufficio tecnico

(e) Dimension and weight refer to the standard execution shipped in vertical position (horizontal air flow) and don't include any option. Contact Onda for specific drawing and weight
Dimensioni e peso sono riferiti all'esecuzione standard priva di accessori e opzioni e sono riferiti alla macchina spedita in posizione verticale (flusso aria orizzontale). Per disegni e dati specifici contattare Onda.

CN100_D_E Ø1000mm

Model Modello	Fan number Numero ventilatori	Capacity $\Delta T15K^{(a)}$ Capacità $\Delta T15K^{(a)}$		Air flow m^3/h Portata aria m^3/h		Power Consumption $kW^{(b)}$ Potenza assorbita $kW^{(b)}$		Nominal current $A^{(c)}$ Corrente nominale $A^{(c)}$		RPM		Lp [dB(A)] ^(d)	
		Δ	γ	Δ	γ	Δ	γ	Δ	γ	Δ	γ	Δ	γ
Electrical data 400V 3Ph 50Hz		Δ	γ	Δ	γ	Δ	γ	Δ	γ	Δ	γ	Δ	γ
CN1001D2E M	1	73	64	33350	26250	3,1	1,95	5,6	3,4	870	660	54	47
CN1001D3E M		93	81	31700	24750								
CN1001D4E M		107	90	30300	23400								
CN1001D5E M		115	94	29000	22200								
CN1001D6E M		118	94	27800	21150								
CN1002D2E M	2	147	129	66700	52500	6,2	3,9	11,2	6,8				
CN1002D3E M		188	162	63400	49500								
CN1002D4E M		215	180	60600	46800								
CN1002D5E M		203	187	58000	44400								
CN1002D6E M		236	189	55600	42300								
CN1003D2E M	3	222	195	100050	78750	9,3	5,85	16,8	10,2				
CN1003D3E M		284	244	95100	74250								
CN1003D4E M		323	270	90900	70200								
CN1003D5E M		345	281	87000	66600								
CN1003D6E M		355	283	83400	63450								
CN1004D2E M	4	294	260	133400	105000	12,4	7,8	22,4	13,6				
CN1004D3E M		378	325	126800	99000								
CN1004D4E M		431	360	121200	93600								
CN1004D5E M		461	375	116000	88800								
CN1004D6E M		474	378	111200	84600								
CN1005D2E M	5	371	327	166750	131250	15,5	9,75	28	17				
CN1005D3E M		476	407	158500	123750								
CN1005D4E M		540	449	151500	117000								
CN1005D5E M		576	464	145000	111000								
CN1005D6E M		591	469	139000	105750								
CN1001D2E L	1	61	54	23900	18950	1,25	0,74	2,9	1,4				
CN1001D3E L		76	65	22650	17800								
CN1001D4E L		84	70	21500	16800								
CN1001D5E L		87	71	20450	15950								
CN1001D6E L		88	70	19550	15100								
CN1002D2E L	2	123	108	47800	37900	2,5	1,48	2,9	2,8				
CN1002D3E L		153	130	45300	35600								
CN1002D4E L		169	140	43000	33600								
CN1002D5E L		172	143	40900	31900								
CN1002D6E L		174	141	39100	30200								
CN1003D2E L	3	185	163	71700	56850	3,75	2,22	5,8	4,2				
CN1003D3E L		230	195	67950	53400								
CN1003D4E L		254	210	64500	50400								
CN1003D5E L		263	214	61350	47850								
CN1003D6E L		265	211	58650	45300								
CN1004D2E L	4	247	217	95600	75800	5	2,96	8,7	5,6				
CN1004D3E L		307	261	90600	71200								
CN1004D4E L		338	280	86000	67200								
CN1004D5E L		345	283	81800	63800								
CN1004D6E L		349	280	78200	60400								
CN1005D2E L	5	311	271	119500	94750	6,25	3,7	14,5	7				
CN1005D3E L		384	324	113250	89000								
CN1005D4E L		421	347	107500	84000								
CN1005D5E L		435	355	102250	79750								
CN1005D6E L		439	351	97750	75500								

1000

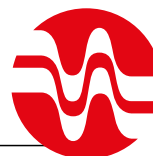
Advanced
Heat Exchangers

ONDA

CN100_D_E Ø1000mm

Model Modello	Fan number Numero ventilatori	Surface m ² Superficie m ²	Internal Volume dm ³ Volume interno dm ³	Connection IN / OUT ^(d) Conessioni IN / OUT ^(d)	Weight kg ^(e) Peso kg ^(e)	Packaging dimension L x W x H ^(e) Dimensioni imballo L x W x H ^(e)
CN1001D2E	1	168,6	16,7	54 / 35	201	2700 x 950 x 1800H
CN1001D3E		252,9	25,1		225	
CN1001D4E		337	33,4		249	
CN1001D5E		421	41,8		273	
CN1001D6E		505	50,2		297	
CN1002D2E	2	337,2	33,4	76 / 54	357	4700 x 950 x 1800H
CN1002D3E		505,8	50,2		405	
CN1002D4E		674	66,8		453	
CN1002D5E		842	83,6		501	
CN1002D6E		1010	100,4		549	
CN1003D2E	3	505,8	50,1	76 / 54	513	6700 x 950 x 1800H
CN1003D3E		758,7	75,3		585	
CN1003D4E		1011	100,2		657	
CN1003D5E		1263	125,4		729	
CN1003D6E		1515	150,6		801	
CN1004D2E	4	674,4	66,8	2 x 76 / 2 x 54	669	5700 x 950 x 1800H
CN1004D3E		1011,6	100,4		765	
CN1004D4E		1348	133,6		861	
CN1004D5E		1684	167,2		957	
CN1004D6E		2020	200,8		1053	
CN1005D2E	5	843	83,5	2 x 76 / 2 x 54	825	10700 x 950 x 1800H
CN1005D3E		1264,5	125,5		945	
CN1005D4E		1685	167		1065	
CN1005D5E		2105	209		1185	
CN1005D6E		2525	251		1305	

Notes / Note

(a) Capacity calculation based on ENV327 / Rese calcolate secondo ENV327

(b) Nominal data / Dati nominal

(c) According EN13487 / ISO 3744 / In accordo EN13487 / ISO 3744

(d) Diameter valid for CE30 version for CE45 version please contact our technical office / Diametri validi per versione CE30, per versioni CE45 contattare il nostro ufficio tecnico

(e) Dimension and weight refer to the standard execution shipped in vertical position (horizontal air flow) and don't include any option. Contact Onda for specific drawing and weight
Dimensioni e peso sono riferiti all'esecuzione standard priva di accessori e opzioni e sono riferiti alla macchina spedita in posizione verticale (flusso aria orizzontale). Per disegni e dati specifici contattare Onda.

CN80/91/100_D_E Ø 800/910/1000mm DIMENSIONS

H = HORIZONTAL AIR FLOW
H = FLUSSO ARIA ORIZZONTALE

V = VERTICAL AIR FLOW
V = FLUSSO ARIA VERTICALE

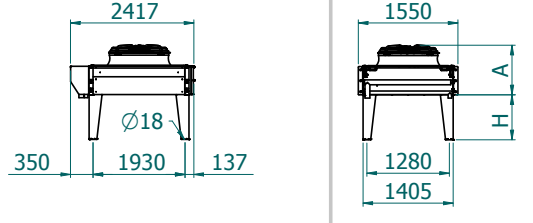
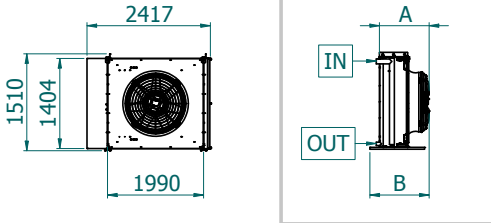

Model	H mm
SV	700
SH	1000

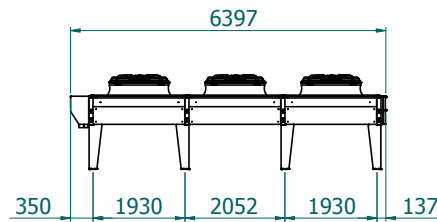
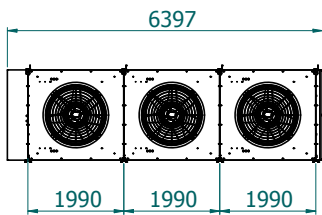
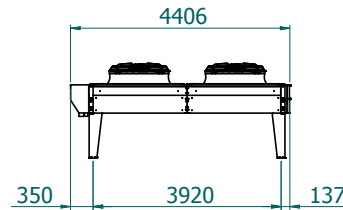
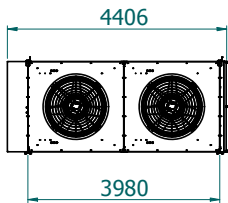

2 CIRCUITS STANDARD

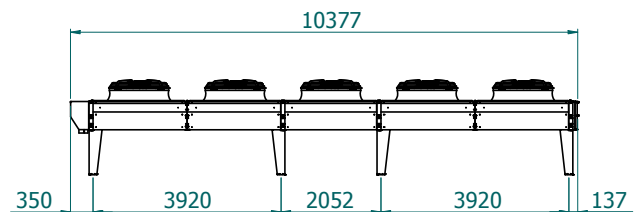
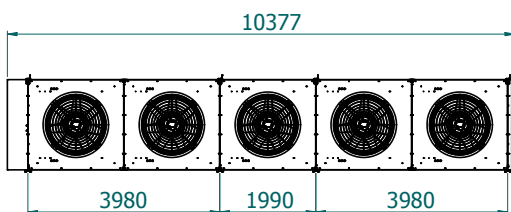
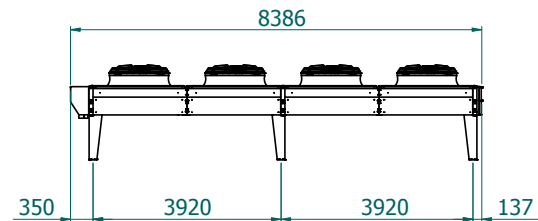
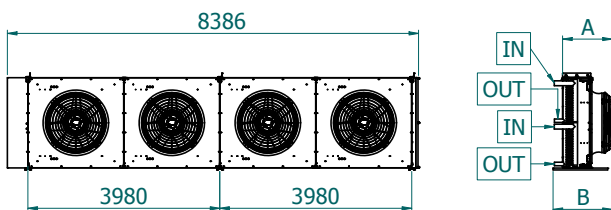

Notes The dimensions of above drawing are only preliminary and must be always reconfirmed by our Tech. Dept.
Note: Le quote d'ingombro sono indicative e vanno sempre confermate dal nostro ufficio tecnico

CN80/91/100_D_E Ø 800/910/1000mm OPTION POSITIONING

H = HORIZONTAL AIR FLOW
H = FLUSSO ARIA ORIZZONTALE

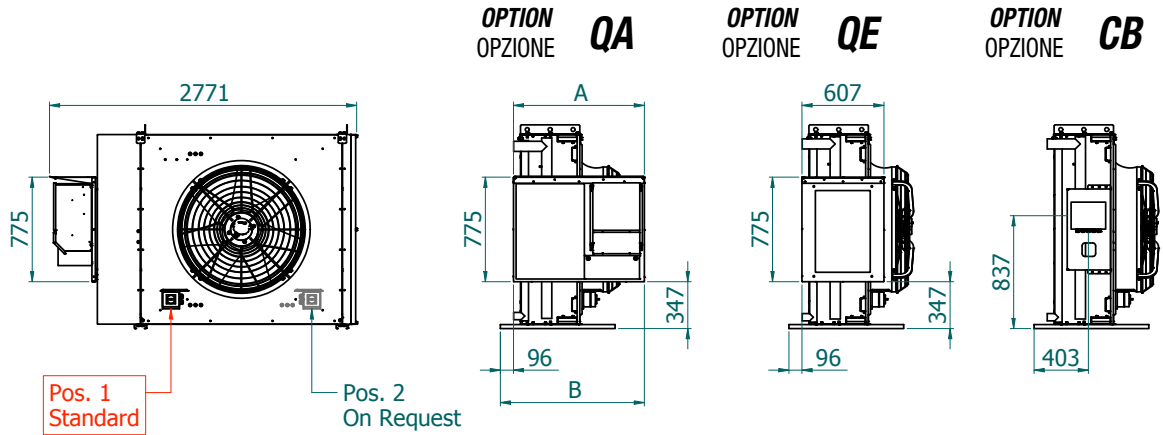

V = VERTICAL AIR FLOW
V = FLUSSO ARIA VERTICALE

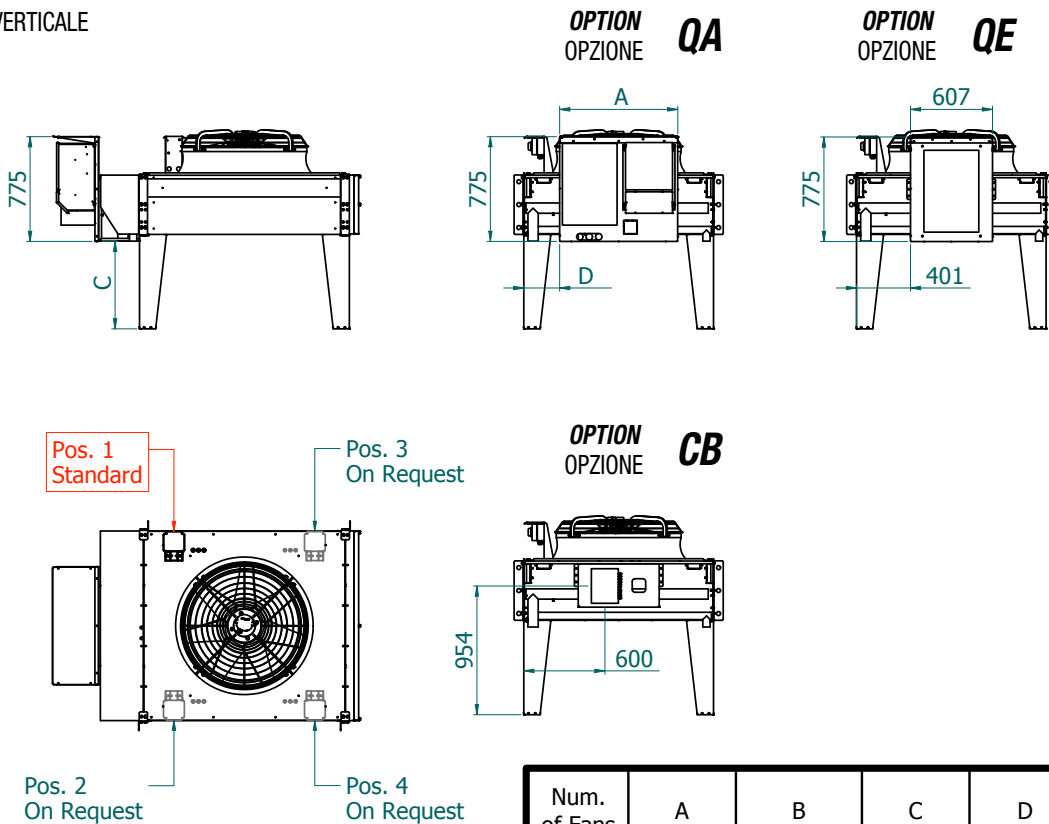

Num. of Fans	A	B	C	D
1 - 3	875 mm	972 mm	648 mm	204 mm
4 - 5	970 mm	1066 mm	873 mm	210 mm

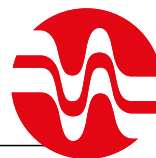

GARANZIA

A - Onda S.p.A. garantisce l'assenza di vizi e difetti nella lavorazione e nei materiali nei Prodotti per 18 mesi dalla data della consegna.

Pertanto ove, durante il periodo di garanzia, i contestati difetti dei Prodotti risultino oggettivamente fondati e siano riconosciuti per iscritto da Onda S.p.A., quest'ultima provvederà gratuitamente alla riparazione o, a sua discrezione, alla sostituzione dei Prodotti difettosi, con consegna effettuata franco fabbrica (Ex Works – Incoterms 2000) Stabilimento di Onda S.p.A. in Via Lord Baden Powell, 11 – 36045 Lonigo (VI).

B - Pena di decadenza dalla garanzia, il Cliente dovrà denunciare per iscritto, a mezzo raccomandata con ricevuta di ritorno, i vizi o i difetti riscontrati entro e non oltre 10 (dieci) giorni dal ricevimento dei Prodotti o evidenziati dalla messa in funzione dell'impianto, oppure, trattandosi di vizi e/o difetti occulti, entro e non oltre 10 (dieci) giorni dalla scoperta degli stessi. In questo caso, l'onere della prova della data della scoperta graverà sul Cliente.

C - Onda S.p.A. garantisce inoltre che i Prodotti sono fabbricati in conformità alle leggi italiane e alle normative comunitarie vigenti alla data di conferma da parte di Onda S.p.A. del relativo ordine del Cliente.

Salvo diverso accordo scritto tra le parti, tutte le altre spese accessorie agli interventi di sostituzione e/o di riparazione, saranno a carico e a rischio del Cliente.

D - La garanzia è esclusa qualora i vizi o difetti dei Prodotti siano stati determinati dalle seguenti cause:

- Naturale usura e deterioramento.
- Riparazioni, manomissioni o modifiche non autorizzate.
- Uso e applicazione impropri.
- Eccessiva sollecitazione termica, anche occasionale.
- Eccessiva sollecitazione elettrica o meccanica.
- Mancato rispetto dei parametri funzionali e ambientali indicati da Onda S.p.A. per il corretto impiego e funzionamento dei Prodotti.
- Installazione dei Prodotti difforme da quella indicate nelle specifiche tecniche fornite da Onda S.p.A.
- Mancata messa a terra dello scambiatore.
- Qualsiasi altra causa imputabile a negligenza del Cliente.

E - La garanzia è inoltre esclusa in caso di:

- Eventuale non conformità dei Prodotti a normative italiane e/o comunitarie entrate in vigore dopo la data della trasmissione della conferma d'ordine di Onda S.p.A.;
- Eventuale non conformità dei Prodotti a leggi e/o normative in vigore nel luogo in cui i Prodotti sono installati e/o assemblati dal Cliente e/o nel luogo di finale utilizzazione dei Prodotti, qualora il Cliente non abbia espressamente richiesto la conformità dei Prodotti a tali leggi e/o normative e non abbia regolarmente informato ONDA S.p.A. del loro contenuto prima della data di trasmissione della conferma d'ordine di quest'ultima. Resta inteso che la presente limitazione si intende efficace anche con riferimento a specifiche normative vigenti in Stati dell'Unione Europea ed applicabili in via autonoma rispetto alle normative comunitarie.

F - Il Cliente non dovrà vendere o commercializzare Prodotti non conformi alle leggi e/o normative indicate nella precedente lettera E. In caso contrario, il Cliente manleverà ONDA S.p.A. da ogni danno e/o perdita dalla stessa sofferto in seguito a contestazioni, sollevate in via giudiziale o stragiudiziale, da qualsiasi soggetto terzo o da pubblica autorità in conseguenza della fabbricazione da parte di ONDA S.p.A. di prodotti non conformi alle summenzionate leggi e/o normative.

G - Ferma restando l'applicazione del DPR 224/1988, in materia di responsabilità per danno da prodotti difettosi, e la responsabilità di Onda S.p.A. in caso di dolo o colpa grave, quest'ultima non sarà in alcun caso responsabile per i danni diretti, indiretti o incidentali che dovessero in qualsiasi modo derivare dalla difettosità dei Prodotti.

WARRANTY

A - Onda S.p.A. warrants that the Products shall be free from defects in material and workmanship for a period of 18 months from the date of the delivery.

Therefore, should Onda S.p.A., within the warranty period, acknowledge and recognise in writing the existence of the defects in the products and said defects be materially grounded, Onda S.p.A. shall, at its discretion, repair the defective Products at no costs for the Client or replace them by delivering the substitutive products Ex works (Incoterms 2000) at Onda S.p.A.'s premises (Via Lord Baden Powell, 11 – 36045 Lonigo (VI) – Italy).

B - Subject to loss of the warranty, notice of any defect shall be given by the Client in writing with return receipt registered letter within, and not later than, 10 (ten) days from the date of receipt of the products or from the start up of the plant. Subject to loss of the warranty, notice of any latent defect of the Products by the Client shall be given in writing, by return receipt registered letter, within and not later than 10 (ten) days from the date of the relevant discovery. It is hereby understood that the burden of the proof of the date of the discovery shall be borne by the Client.

C - Onda S.p.A. also warrants that the Products are manufactured in compliance with the Italian and European Laws and Regulations in force on the date of the confirmation by Onda S.p.A. of the relevant Client's order. Unless otherwise expressly agreed in writings by the parties, Client shall bear any other additional expenses related to the operations of repairing or replacing of the defective products.

D - This warranty shall not apply should the defects of the Products be caused by:

- Natural wear and tear.
- Unauthorised repairs, interventions or modifications.
- Unsuitable use or application.
- Thermal overexposure, also when occasional.
- Electrical or mechanical over-stress.
- Failure of respecting the functional and environmental parameters suggested by Onda S.p.A. for the correct use and exploitation of the products.
- Installation of the products not in compliance with the technical specifications provided by Onda S.p.A.
- Missing earth grounding.
- Any other cause due to the Client's negligence.

E - This warranty shall also not apply in case of:

- Non compliance of the Products with Italian and European Laws and/or Regulations entered in force after the date of transmission of the order confirmation by Onda S.p.A..
- Non compliance of the Products with Laws and/or Regulations in force in the place where the Products are installed and/or assembled by the Client and/or in the place of their final use, should the Client not expressly require the conformity of the Products to said Laws and Regulations and not duly inform Onda S.p.A. of their content before the date of transmission of the latter's order confirmation. This limitation of the warranty is also applicable with reference to peculiar Laws and Regulations valid and binding in States of the European Union independently of the European Laws and Regulations.

F - The Client shall not sell or market Products not in compliance with the Laws and Regulations mentioned under letter E above. In the negative, the Client shall keep ONDA S.p.A. harmless of any damage or loss suffered by the latter, due to any third party's and/or authority's claim raised as a consequence of the manufacture by ONDA S.p.A. of Products not in compliance with the above mentioned Laws and Regulations.

G - Without prejudice to the application of DPR 224/1988 on product liability and liability for gross negligence or wilful misconduct, Onda S.p.A. shall never be liable for direct, indirect or occasional damages which in any manner derived from defective products.