

ПРИМЕНЕНИЕ

- системы автоматического контроля
- системы регулирования и управления технологическими процессами
- системы учета ресурсов
- измерение уровня

ОТРАСЛИ

- химическая промышленность
- коммунальное хозяйство
- пищевая промышленность
- фармацевтическая промышленность
- другие отрасли

ОСОБЕННОСТИ

- Высокая химическая стойкость к большинству неорганических кислот высокой концентрации, к ароматическим и алифатическим углеводородам, органическим кислотам, спиртам.
- Экологическая чистота применяемых материалов

СПЕЦИАЛЬНЫЕ ИСПОЛНЕНИЯ

- Взрывобезопасное
- Для работы в кислородной среде
- Гигиеническое



Диапазоны измерения:

от 0...60 кПа до 0...2,0 МПа

Основная погрешность

≤ ±0,1%; ±0,25%; ±0,5%; ±1,0%

Выходные сигналы

4...20 мА; 0...5 мА; 0...20 мА; 0...5 В; 0...10 В и др.

HART-протокол

RS-485 Modbus

Материал мембраны

Al₂O₃ (99,9%, 96%)

Материал штуцера

AISI 316L; титан, хастеллой

Механическое подсоединение к процессу

M20x1,5; G1/2" и др.

Материал уплотнения

NBR; FKM; EPDM; FFPM

СЕРТИФИКАТЫ

Свидетельство об утверждении типа средств измерений	Регистрационный номер в Государственном реестре средств измерений 47336-16
Сертификат соответствия требованиям Технического регламента Таможенного союза ТР ТС 012/2011 "О безопасности оборудования для работы во взрывоопасных средах" ТР ТС	№ TC RU C-RU.AA71.B.00366
Декларация о соответствии требованиям Технического регламента Таможенного союза ТР ТС 02/2011 "Электромагнитная совместимость технических средств"	ЕАЭС N RU-Д-RU.АБ.В.01341
Экспертное заключение о соответствии "Единым санитарно-эпидемиологическим и гигиеническим требованиям" Комиссии Таможенного союза №299 от 28.05.2010	Регистрационный номер в Федеральной службе по надзору в сфере защиты прав потребителей и благополучия человека №1261 от 31.03.2017

ТЕХНИЧЕСКИЕ ДАННЫЕ

МЕТРОЛОГИЧЕСКИЕ ХАРАКТЕРИСТИКИ

Диапазон давления, кПа **	Предельно допустимое давление, кПа	Основная погрешность, % ДИ, $\leq \pm *$	Диапазон давления, кПа **	Предельно допустимое давление, МПа	Основная погрешность, % ДИ, $\leq \pm *$	Диапазон давления, МПа **	Предельно допустимое давление, МПа	Основная погрешность, % ДИ, $\leq \pm *$
0...60	120	0,1; 0,25; 0,5; 1,0	0...250	0,5	0,1; 0,25; 0,5; 1,0	0...1,0	2,0	0,1; 0,25; 0,5; 1,0
0...100	200	0,1; 0,25; 0,5; 1,0	0...400	0,8	0,1; 0,25; 0,5; 1,0	0...1,6	3,2	0,1; 0,25; 0,5; 1,0
0...160	320	0,1; 0,25; 0,5; 1,0	0...600	1,2	0,1; 0,25; 0,5; 1,0	0...2,0	4,0	0,1; 0,25; 0,5; 1,0

* Основная погрешность включает нелинейность, гистерезис и воспроизводимость.

** По запросу доступна калибровка диапазонов измерений в других единицах

Пределы допускаемой дополнительной температурной погрешности, (% ДИ/10°C)	Диапазон термокомпенсации	Основная погрешность, % ДИ*			
		0,1	0,25	0,5	1,0
	0...+50°C	$\pm 0,06$	$\pm 0,08$	$\pm 0,12$	$\pm 0,2$
	-10...+70°C	$\pm 0,08$	$\pm 0,12$	$\pm 0,15$	$\pm 0,2$
	-40...+80°C	$\pm 0,1$	$\pm 0,17$	$\pm 0,21$	$\pm 0,25$

ЭКСПЛУАТАЦИОННЫЕ ХАРАКТЕРИСТИКИ	
Устойчивость к механическим воздействиям	V2 по ГОСТ Р 52931-2008
Дополнительная погрешность от вибрации	$\leq \pm 0,2\%$ ДИ
Время отклика, сек, не более	$8,1 \cdot 10^{-2}$
Защита от пыли и воды по ГОСТ 14254-96	IP65; IP68 (с кабельным выводом IP68)
Средний срок службы	≥ 15 лет
Температура измеряемой среды, °C	-40...+125
Температура окружающей среды, °C	-40...+80
Измеряемые среды	жидкости (в том числе вязкие) и газы, неагрессивные к материалам контактирующих деталей
Уровень взрывозащиты (по запросу)	"Искробезопасная электрическая цепь" с уровнем взрывозащиты "особо взрывобезопасный" по ГОСТ Р 51330.0-99, ГОСТ Р 51330.10-99
Климатическое исполнение по ГОСТ 15150-69	УХЛ3.1; У2

ЭЛЕКТРИЧЕСКИЕ ХАРАКТЕРИСТИКИ				
	Выходной сигнал	Напряжение питания	Сопротивление нагрузки	Потребляемая мощность
Двухпроводная линия связи	4...20 мА	9...36 В	0...1000 Ом	≤ 1 ВА
Трехпроводная линия связи	0...5 В	12...36 В	≥ 2 кОм	$\leq 0,54$ ВА
	0,5...5,5 В	12...36 В	≥ 2 кОм	$\leq 0,54$ ВА
	0...10 В	15...36 В	≥ 2 кОм	$\leq 0,54$ ВА
	0,4...2 В	4,5...15 В	≥ 10 кОм	$\leq 0,1$ ВА
	0...5 мА	9...36 В	0...2000 Ом	$\leq 0,54$ ВА
Четырехпроводная линия связи	0...20 мА	9...36 В	0...1000 Ом	≤ 1 ВА
	0...5 мА	12...36 В	0...2000 Ом	$\leq 0,54$ ВА
	0...20 мА	12...36 В	0...1000 Ом	≤ 1 ВА

	Выходной сигнал	Напряжение питания	Сопротивление нагрузки	Потребляемая мощность
Двухпроводная линия связи	HART-протокол	9...36 В	250...1000 Ом	≤ 1 ВА
Четырехпроводная линия связи	Выходной сигнал	Напряжение питания	Потребляемая мощность	
	RS-485 Modbus	12...30 В	$\leq 1,5$ ВА	

ЭЛЕКТРИЧЕСКОЕ ПОДКЛЮЧЕНИЕ ДЛЯ ДАТЧИКОВ С АНАЛОГОВЫМИ ВЫХОДНЫМИ СИГНАЛАМИ				
Выходной сигнал / Схема подключения			Коннекторы DIN43650, разъем PC4-TB	Кабельные выводы
4-20 мА / двухпроводная	0-5 В; 0,5-5,5 В; 0-10 В; 0,4-2 В; 0-5 мА; 0-20 мА / трёхпроводная	0-5 мА; 0-20 мА / четырёхпроводная	Номер контакта	Цвет провода
+Упит	+Упит	+Упит	1	Красный
-Упит	-Упит	-Упит	2	Синий
	Uвых	+ввых	3	Зелёный
		-ввых	4	Жёлтый

ЭЛЕКТРИЧЕСКОЕ ПОДКЛЮЧЕНИЕ ДЛЯ ДАТЧИКОВ С ВЫХОДНЫМ СИГНАЛОМ HART и 4-20 мА		
	Коннекторы DIN43650, разъем PC4-TB	Кабельный вывод
	Номер контакта	Цвет провода
Питание +	1	Красный
Питание -	2	Синий

ЭЛЕКТРИЧЕСКОЕ ПОДКЛЮЧЕНИЕ ДЛЯ ДАТЧИКОВ С ВЫХОДНЫМ СИГНАЛОМ RS-485 MODBUS-RTU		
	Коннекторы DIN43650, разъем PC4-TB	Кабельный вывод
	Номер контакта	Цвет провода
Питание +	1	Красный
Питание -	2	Синий
A	3	Зелёный
B	4	Жёлтый

КОРУНД-ДИ-001Кхх-550

ДАТЧИК ИЗБЫТОЧНОГО ДАВЛЕНИЯ С КЕРАМИЧЕСКОЙ МЕМБРАНОЙ

КОНСТРУКЦИЯ

Штуцер	Нержавеющая сталь (базовое исполнение); Титановый сплав BT9; Хастеллой С276
Уплотнение	NBR (базовое исполнение); FKM; EPDM; FFPM
Мембрана	Al ₂ O ₃
Контактирующие со средой детали	Мембрана, штуцер, уплотнение
Механическое присоединение	См. таблицу МП на стр. 5
Электрическое присоединение	DIN43650С (4-конт.) (базовое); DIN43650А (4-конт.); РС4-ТВ; кабельные выводы IP65 или IP68

ИНТЕРВАЛ МЕЖДУ ПОВЕРКАМИ

Допускаемая основная погрешность	
±0,5% и ±1,0%	5 лет
±0,1% и ±0,25%	2 года

ЭЛЕКТРИЧЕСКИЕ ПРИСОЕДИНЕНИЯ

Таблица ЭП

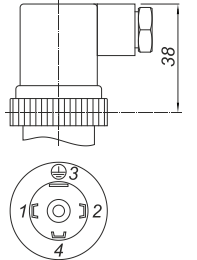
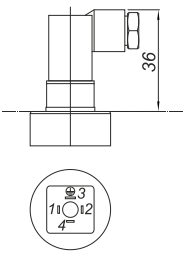
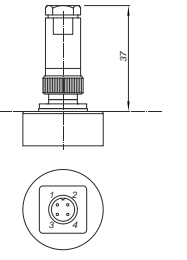
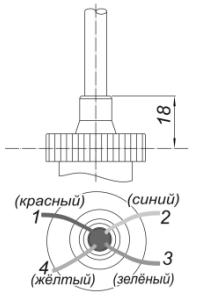
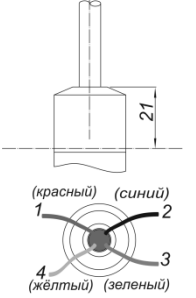
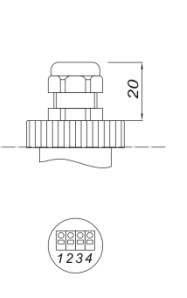
Вид разъёма / коннектора	Код	Чертеж	Вид разъёма / коннектора	Код	Чертеж	Вид резьбового соединения	Код	Чертеж
DIN43650 A	КА		DIN43650С	КС		РС4-ТВ	РС	
Кабельный вывод IP65	П65		Кабельный вывод IP68	П68		Сальниковый вывод	СВ	

ГАБАРИТЫ

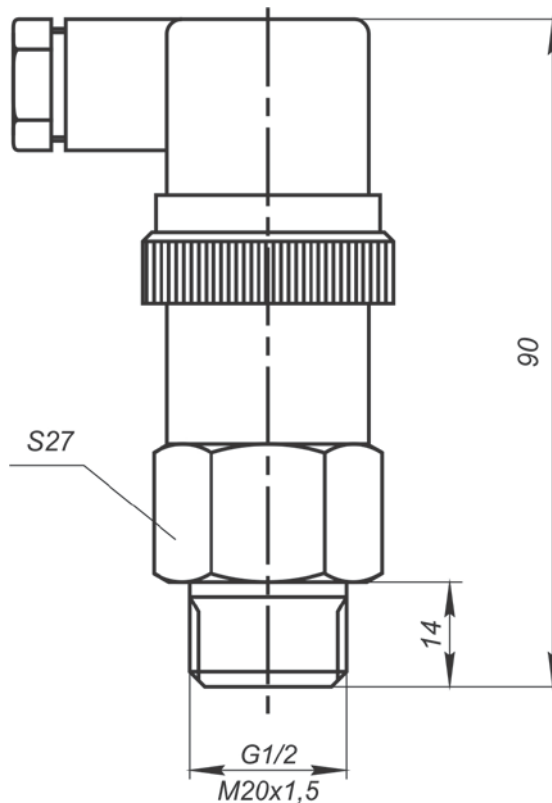

КОРУНД-ДИ-001Кхх-550

ДАТЧИК ИЗБЫТОЧНОГО ДАВЛЕНИЯ С КЕРАМИЧЕСКОЙ МЕМБРАНОЙ

КОД ЗАКАЗА

КОРУНД-ДИ-001Кхх-550	-XXX	-XXX	-XXX	-XXX	-XXX	-XXX	-XXX	-XXX	-XXX	-XXX	-X	-XXXX	-XXX
Исполнение по выходному сигналу													
Общепромышленное (базовое)	M												
HART-протокол *	MH												
RS-485 Modbus-RTU	MRS												
Климатическое исполнение													
УХЛ3.1 (группа исполнения С4)	УХЛ3.1												
У2 (группа исполнения С2)	У2												
Уровень защиты от пыли и воды													
IP65 по ГОСТ 14254-96	IP65												
IP68 по ГОСТ 14254-96	IP68												
Основная приведенная погрешность													
≤ ± 0,1% диапазона измерений	0,1												
≤ ± 0,25% диапазона измерений	0,25												
≤ ± 0,50% диапазона измерений	0,5												
≤ ± 1,0% диапазона измерений	1,0												
Диапазон и единицы измерения													
60 кПа	60кПа												
100 кПа	100Па												
160 кПа	160Па												
250 кПа	250кПа												
400 кПа	400кПа												
600 кПа	600кПа												
1,0 МПа	1,0МПа												
1,6 МПа	1,6МПа												
2,0 МПа	2,0МПа												
Возможны иные диапазон и единицы измерения	указать												
Код выходного сигнала (для датчиков с аналоговым выходом)													
4 - 20 мА (базовое исполнение)	42												
20 - 4 мА (опция)	24												
0 - 5 мА (опция)	05												
5 - 0 мА (опция)	50												
0 - 20 мА (опция)	02												
20 - 0 мА (опция)	20												
0 - 10 В (опция)	01												
0 - 5 В (опция)	05В												
0,5 - 5,5 В (опция)	0555												
0,4 - 2 В (опция)	42В												
Диапазон компенсации температурной погрешности													
0...+50°C (базовое исполнение)	0050												
-10...+70°C (опция)	1070												
-40...+80°C (опция)	4080												
Возможен выбор другого диапазона (опция)	указать												
Специальное исполнение													
Нет (базовое исполнение)	пропуск												
Ex по ГОСТ Р 51330.0-99, ГОСТ Р 51330.10-99 (для датчиков с вых. сигналом 4-20 мА, HART) (опция)	Ex												
Кислородная среда (опция)	O2												
Гигиеническое (опция)	Г												
Механическое присоединение к источнику давления													
См. таблицу МП ниже кода заказа													
Материал штуцера													
Нержавеющая сталь AISI316 (базовое исполнение)	пропуск												
Титановый сплав BT9 (опция)	T												
Хастеллой С276 (опция)	X												
Материал уплотнения													
Нитрильный каучук NBR (базовое исполнение)	пропуск												
FKM (опция)	FKM												
EPDM (опция)	EPDM												
FFPM (опция)	FFPM												
Электрическое присоединение (см. таблицу ЭП ниже кода заказа)													
DIN43650 A (4-конт.) (базовое исполнение)	КА												
DIN43650 C (4-конт.) (опция)	КА												
РС4-ТВ (опция)	РС												
кабельный вывод IP65 с указанием длины в метрах (опция)	П65												
кабельный вывод IP68 с указанием длины в метрах (опция)	П68												
Гос. поверка													
Без гос. поверки (базовое исполнение)	пропуск												
С гос. поверкой (опция)	ГП												

Пример кода заказа: КОРУНД-ДИ-001К-550-УХЛ3.1-IP65-0,5-100кПа-42-1070-M20x1,5



МЕХАНИЧЕСКИЕ ПРИСОЕДИНЕНИЯ

Таблица МП

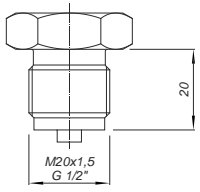
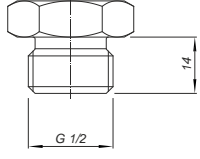
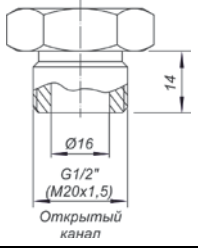
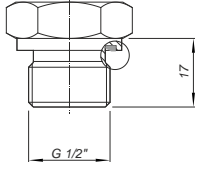
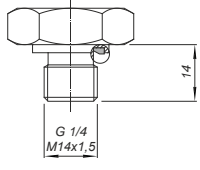
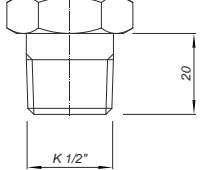
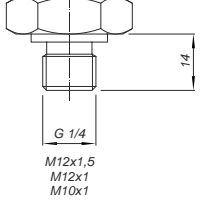
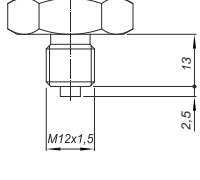
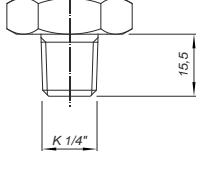
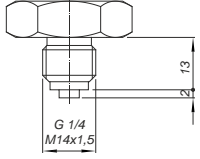
Вид резьбового соединения	Код	Чертеж	Вид резьбового соединения	Код	Чертеж	Вид резьбового соединения	Код	Чертеж
M20x1,5 G1/2"	M1 G2		M20x1,5 G1/2"	M2 G5		G1/2" M20x1,5	GOK МОК	
G1/2" DIN 3852	G1		M14x1,5 DIN 3852 G1/4" DIN 3852	M7 G6		K1/2"	K1	
M10x1 M12x1 M12x1,5 G1/4"	M3 M4 M5 G3		M12x1,5	M8		K1/4"	K2	
M14x1,5 G1/4	M6 G4		M12x1,5 7/16"-20 UNF	M9 UNF1	