



Genuine products

ИНСТРУКЦИЯ ПО МОНТАЖУ И ЭКСПЛУАТАЦИИ

Смеситель напольный для ванны и душа

Артикул: **Selene 2200/00 Y-CR chrome**

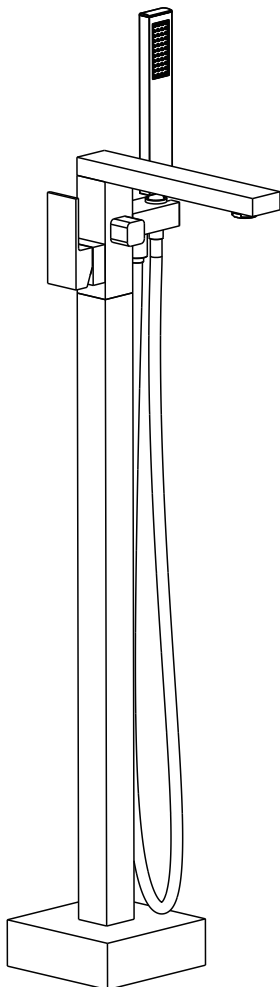

Timo – марка заслуживающая доверия

avrorra-arm.ru
+7 (495) 956-62-18

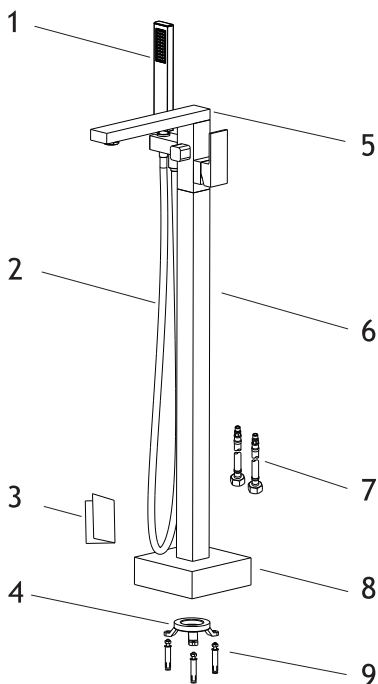

Список деталей

- 1 - Ручная лейка
- 2 - Шланг душа
- 3 - Инструкция
- 4 - Фиксатор
- 5 - Корпус смесителя
- 6 - Труба
- 7 - Гибкая подводка
- 8 - Отражатель
- 9 - Крепежный болт

Системные требования

Для исправной работы необходимо соблюдение следующих условий:

- Прочистить трубопровод до установки.
- Рабочее давление воды (горячей и холодной) 1-5 бар.
- Максимальное статическое давление 8 бар.

Если давление превышает или может превысить данный уровень, необходимо установить сертифицированный редуктор давления.

- Максимальная температура горячей воды 80° С.

Если температура превышает 80° С, необходимо установить клапанный регулятор температуры.

- Установка должна соответствовать требованиям местных инстанций.
- В соответствии с надлежащей сантехнической практикой, во избежание повреждения керамического картриджа механическими примесями **должны быть установлены фильтры тонкой механической очистки 100 мкр.**

Несоблюдение этих требований влечет за собой аннулирование гарантии.



Установка напольного смесителя – весьма сложная процедура.

Проводка труб осуществляется до формирования заливной стяжки и укладки облицовки (как правило, плитки), к работе привлекают профессиональных сантехников.

Рекомендуем устанавливать напольный смеситель на подиуме, т.к. монтаж требует установки глубокой монтажной коробки.

Определите точное место установки смесителя. Убедитесь, что расстояние между смесителем и ванной совпадает. Подведите водопроводные трубы так, чтобы глубина от уровня пола до внешней резьбы составляла 65 мм.

Убедитесь, что подача горячей воды слева, а холодной справа.

Установите трубы в монтажную коробку.

*** Рекомендуемый диаметр монтажной коробки 70 мм (в комплект не входит).**

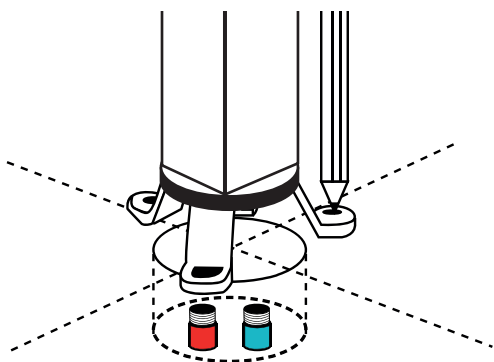
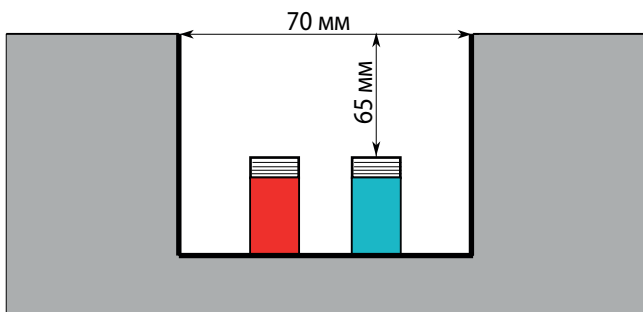

Накрутите фиксатор на трубу и поставьте на место установки смесителя.

Отметьте карандашом точки крепления фиксатора к полу.

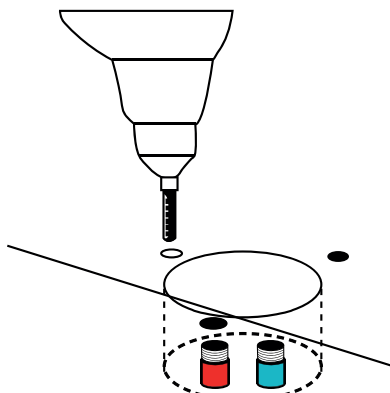

Просверлите отверстия крепления фиксатора.

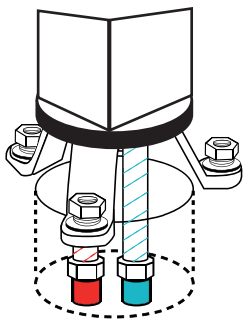

Установите крепежные болты в отверстия.
Прикрутите подводку к смесителю.
Убедитесь, что подача горячей воды слева,
а холодной справа.
Опустите подводку в трубу и прикрутите трубу
к смесителю.
Оденьте отражатель на трубу и поднимите его.
Накрутите фиксатор на трубу.
Установите смеситель на место монтажа.
Закрепите фиксатор гайками.
Прикрутите подводку смесителя к трубам.

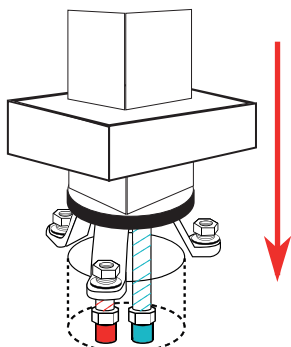

Опустите декоративный отражатель вниз.

Прикрутите ручной душ к шлангу,
а шланг к смесителю, проверьте работу
смесителя.

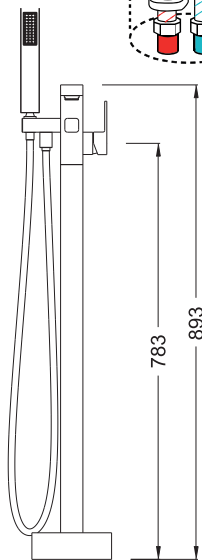

Гарантия, обслуживание и уход.

Изготовитель гарантирует исправную работу изделия в течение 5 лет с момента покупки и обязуется по своему усмотрению отремонтировать или заменить неисправный товар в течение гарантийного срока. Регулярно мойте поверхность смесителя водой и вытирайте мягкой тканью. Допускается применение следующих очистителей: мягкий жидкий очиститель, бесцветный очиститель стекол, очиститель и полирующие жидкости без абразивов.

Регулярно снимайте аэратор и прочищайте во избежание его засорения.



Во избежание повреждения смесителя запрещается использовать:
жесткую щетку, абразивные, полирующие порошки и другие
очистители с гранулами, кислотные очистители
поскольку они могут разъесть покрытие.

Несоблюдение этих требований влечет за собой аннулирование гарантии.

Условия гарантии:

Гарантийному ремонту не подлежат:

- Смесители с механическими повреждениями корпуса, а так же лейки, душевые шланги и изливы (для смесителей с длинным изливом).
- Гарантия 5 лет распространяется на корпус, картридж и переключатель (дивертор смесителя).
- На ручной душ, тропический душ, шланг душа, подводку гарания 1 год.
- На гарантийное обслуживание принимается смеситель в полной комплектации производителя.
- При возникновении неисправности, замене или ремонту подлежат только вышедшие из строя детали смесителя.

В гарантийном ремонте может быть отказано в случае:

- механических повреждений и комплектующих деталей смесителя.
- неправильного монтажа и эксплуатации смесителя.
- ремонта и замены деталей смесителя посторонними лицами.
- загрязнения смесителя инородными предметами, ржавчиной, образованием известкового налета.
- при естественном износе деталей (уплотнители, декоративные накладки, аэраторы).

В гарантийном ремонте может быть отказано в случае:

- механических повреждений и комплектующих деталей смесителя.
- неправильного монтажа и эксплуатации смесителя.
- ремонта и замены деталей смесителя посторонними лицами.
- загрязнения смесителя инородными предметами, ржавчиной, образованием известкового налета.
- при естественном износе деталей (уплотнители, декоративные накладки, аэраторы).

Артикул _____

Наименование товара _____

Дата продажи _____

Продавец _____

Претензий по комплектации и внешнему виду товара не имею:

подпись покупателя



avrora-arm.ru
+7 (495) 956-62-18