

Преобразователь давления Для общепромышленного применения Модель А-10

WIKА типовой лист PE 81.60



Другие сертификаты
приведены на стр. 9

Применение

- Машиностроение
- Судостроение
- Системы измерения и управления
- Гидравлические и пневматические системы
- Насосы и компрессоры

Особенности

- Диапазон измерения от 0 ... 0,05 до 0 ... 1000 бар
- Нелинейность 0,25 % или 0,5 %
- Выходной сигнал: 4 ... 20 мА, 0 ... 10 В пост. тока, 0 ... 5 В пост. тока и другие
- Электрические соединения: угловой разъем формы А и С, круглый разъем М12 х 1, кабельный вывод 2 м
- Технологическое присоединение: G ¼ А DIN 3852-Е, ¼ NPT и другие



Преобразователь давления, модель А-10

Описание

Преобразователь давления модели А-10 для общепромышленного применения отличается не только компактной конструкцией, но и отличным качеством при конкурентоспособной цене.

Заказчик может выбрать значение нелинейности 0,25 % или 0,5 %. Бесплатный сертификат испытаний содержит информацию в точках измерения, зарегистрированную в процессе производства.

Преобразователь модели А-10 может применяться во всем мире благодаря международной сертификации в системах cULus и EAC. По запросу возможна поставка приборов с различными единицами измерения давления и разнообразными технологическими присоединениями к процессу, требуемыми для конкретных условий применения.

Диапазоны измерения

Избыточное давление								
бар	Диапазон измерения	0 ... 0,05	0 ... 0,1	0 ... 0,16	0 ... 0,25	0 ... 0,4	0 ... 0,6	0 ... 1
	Перегрузка	0,2	0,2	1	1	1	3	3
	Диапазон измерения	0 ... 1.6	0 ... 2.5	0 ... 4	0 ... 6	0 ... 10 ¹⁾	0 ... 16 ¹⁾	0 ... 25 ¹⁾
	Перегрузка	3.2	5	8	12	20	32	50
	Диапазон измерения	0 ... 40	0 ... 60	0 ... 100	0 ... 160	0 ... 250	0 ... 400	0 ... 600
	Перегрузка	80	120	200	320	500	800	1200
	Диапазон измерения	0 ... 1000						
	Перегрузка	1500						
inWC	Диапазон измерения	0 ... 20	0 ... 40	0 ... 60	0 ... 80	0 ... 100	0 ... 120	0 ... 150
	Перегрузка	84	84	400	400	400	400	400
	Диапазон измерения	0 ... 200	0 ... 250	0 ... 400				
	Перегрузка	400	1200	1200				
psi	Диапазон измерения	0 ... 1	0 ... 5	0 ... 15	0 ... 25	0 ... 30	0 ... 50	0 ... 100
	Перегрузка	3	14.5	45	60	60	100	200
	Диапазон измерения	0 ... 160 ¹⁾	0 ... 200 ¹⁾	0 ... 300 ¹⁾	0 ... 500	0 ... 1000	0 ... 1500	0 ... 2000
	Перегрузка	290	400	600	1000	1740	2900	4000
	Диапазон измерения	0 ... 3000	0 ... 5000	0 ... 10000				
	Перегрузка	6000	10000	17400				

1) Если измеряемая среда является водной, рекомендуется использовать более высокое значение перегрузочной способности по давлению.

Абсолютное давление								
бар	Диапазон измерения	0 ... 0,1	0 ... 0,16	0 ... 0,25	0 ... 0,4	0 ... 0,6	0 ... 1	0 ... 1,6
	Перегрузка	1	1	1	1	3	3	3,2
	Диапазон измерения	0 ... 2,5	0 ... 4	0 ... 6	0 ... 10	0 ... 16	0 ... 25	
	Перегрузка	5	8	12	20	32	50	
inWC	Диапазон измерения	0 ... 40	0 ... 60	0 ... 80	0 ... 100	0 ... 120	0 ... 150	0 ... 200
	Перегрузка	400	400	400	400	400	400	400
	Диапазон измерения	0 ... 250	0 ... 400					
	Перегрузка	1200	1200					
psi	Диапазон измерения	0 ... 5	0 ... 15	0 ... 25	0 ... 30	0 ... 50	0 ... 100	0 ... 150
	Перегрузка	14,5	45	60	60	100	200	290
	Диапазон измерения	0 ... 200	0 ... 300					
	Перегрузка	400	600					

Диапазоны вакуума и мановакуумметрического давления

бар	Диапазон измерения	-0,025 ... +0,025	-0,05 ... 0	-0,05 ... +0,05	-0,05 ... +0,15	-0,05 ... +0,2
	Перегрузка	±0,2	±0,2	±0,2	1	1
	Диапазон измерения	-0,05 ... +0,25	-0,1 ... 0	-0,1 ... +0,1	-0,15 ... +0,15	-0,16 ... 0
	Перегрузка	1	±0,2	1	1	1
	Диапазон измерения	-0,2 ... +0,2	-0,25 ... 0	-0,25 ... +0,25	-0,3 ... +0,3	-0,4 ... 0
	Перегрузка	1	1	1	3	1
	Диапазон измерения	-0,5 ... +0,5	-0,6 ... 0	-1 ... 0	-1 ... +0,6	-1 ... +1,5
	Перегрузка	3	3	3	3,2	5
	Диапазон измерения	-1 ... +3	-1 ... +5	-1 ... +9 ¹⁾	-1 ... +15 ¹⁾	-1 ... +24 ¹⁾
Перегрузка	8	12	20	32	50	
inWC	Диапазон измерения	-10 ... +10	-20 ... 0	-20 ... +20	-40 ... 0	-40 ... +40
	Перегрузка	±80	±80	±80	±80	±80
	Диапазон измерения	-50 ... +50	-60 ... 0	-75 ... +75	-80 ... 0	-100 ... 0
	Перегрузка	400	400	400	400	400
	Диапазон измерения	-100 ... +100	-120 ... 0	-125 ... +125	-150 ... 0	-200 ... +200
	Перегрузка	400	400	1200	400	1200
	Диапазон измерения	-250 ... 0				
Перегрузка	1200					
psi	Диапазон измерения	-1 ... 0	-30 inHg ... 0	-30 inHg ... +15	-30 inHg ... +30	-30 inHg ... +60
	Перегрузка	±3	45	60	60	150
	Диапазон измерения	-30 inHg ... +100	-30 inHg ... +160 ¹⁾	-30 inHg ... +200 ¹⁾	-30 inHg ... +300 ¹⁾	
	Перегрузка	250	350	450	600	

1) Если измеряемая среда является водной, рекомендуется использовать более высокое значение перегрузочной способности по давлению.

Приведенные диапазоны измерения также могут иметь единицы измерения мбар, кг/см², МПа и кПа.

По запросу имеются другие диапазоны измерения.

По запросу поставляются приборы с 3-кратной перегрузочной способностью по давлению.

Герметичность

Да (ограничения указаны в комментариях к значениям перегрузочной способности по давлению)

Выходные сигналы

Выходные сигналы	
Токовый (2-проводная схема)	4 ... 20 мА
Напряжения (3-проводная схема)	0 ... 10 В пост. тока
	0 ... 5 В пост. тока
	1 ... 5 В пост. тока
	0,5 ... 4,5 В пост. тока
Логометрический (3-проводная схема)	0,5 ... 4,5 В пост. тока

Другие выходные сигналы по запросу

Нагрузка в Омах

Токовый

(2-проводная схема): $\leq (\text{напряжение питания} - 8 \text{ В}) / 0,02 \text{ А}$

Напряжения

(3-проводная схема): $> \text{макс. выходной сигнал} / 1 \text{ мА}$

Логометрический

(3-проводная схема): $> 10 \text{ кОм}$

Напряжение питания

Выходной сигнал	Напряжение питания	
	Стандартно	Опция
4 ... 20 мА	8 ... 30 В пост. тока	8 ... 35 В пост. тока ¹⁾²⁾
0 ... 10 В пост. тока	14 ... 30 В пост. тока	14 ... 35 В пост. тока
0 ... 5 В пост. тока ³⁾	8 ... 30 В пост. тока	8 ... 35 В пост. тока
1 ... 5 В пост. тока	8 ... 30 В пост. тока	8 ... 35 В пост. тока
0,5 ... 4,5 В пост. тока	8 ... 30 В пост. тока	8 ... 35 В пост. тока
0,5 ... 4,5 В пост. тока логометрический	5 В пост. тока $\pm 10 \%$	-

1) Отсутствует с нелинейностью 0,25 % Максимальное отклонение от прямой наилучшего соответствия (BFSL-метод)

2) Только для температуры до 80 °C (176 °F)

3) Отсутствует с диапазонами измерения $\leq 0,1 \text{ бар}$ (или эквивалентными)

Питание для преобразователя давления должно подаваться через электрический контур с ограничением мощности в соответствии с разделом 9.3 UL/EN/МЭК 61010-1, LPS в соответствии с UL/EN/МЭК 60950-1 или классом 2 в соответствии с UL1310/UL1585 (NEC или CEC). Источник питания должен быть работоспособен на высоте 2000 м, если преобразователь давления предполагается использовать на такой высоте.

Суммарный потребляемый ток

Токовый выход

(2-проводная схема): Токовый сигнал, макс. 25 мА

Выход по напряжению

(3-проводная схема): 8 мА

Логометрический выход

(3-проводная схема): 8 мА

Характеристики погрешности

Дополнительно преобразователь модели А-10 может использоваться с улучшенным значением нелинейности. В зависимости от выбранного значения нелинейности значения будут следующими:

	Стандарт	Опция
Нелинейность по BFSL (МЭК 61298-2)		
■ Диапазон измерения $\leq 0,1$ бар	$\leq \pm 0,5$ % от шкалы	-
■ Диапазон измерения $> 0,1$ бар	$\leq \pm 0,5$ % от шкалы	$\leq \pm 0,25$ % от шкалы ¹⁾
Погрешность измерения нулевого сигнала ^{2) 3)}		
■ 4 ... 20 мА	$\leq \pm 0,3$ % от шкалы	$\leq \pm 0,2$ % от шкалы
■ 0 ... 10 В пост. тока	$\leq \pm 0,5$ % от шкалы	$\leq \pm 0,4$ % от шкалы
■ 0 ... 5 В пост. тока ⁴⁾	$\leq \pm 0,6$ % от шкалы	-
■ 1 ... 5 В пост. тока	$\leq \pm 0,3$ % от шкалы	$\leq \pm 0,2$ % от шкалы
■ 0,5 ... 4,5 В пост. тока	$\leq \pm 0,3$ % от шкалы	$\leq \pm 0,2$ % от шкалы
■ 0,5 ... 4,5 В пост. тока логометрический	$\leq \pm 0,3$ % от шкалы	$\leq \pm 0,2$ % от шкалы
Погрешность при комнатной температуре ⁵⁾		
■ Диапазон измерения $\geq 0,6$ бар	$\leq \pm 1$ % от шкалы	$\leq \pm 0,5$ % от шкалы
■ Диапазон измерения $\geq 0,4$ бар	$\leq \pm 1,2$ % от шкалы	$\leq \pm 0,7$ % от шкалы
■ Диапазон измерения $\geq 0,25$ бар	$\leq \pm 1,3$ % от шкалы	$\leq \pm 0,8$ % от шкалы
■ Диапазон измерения $\geq 0,16$ бар	$\leq \pm 1,5$ % от шкалы	$\leq \pm 1$ % от шкалы
■ Диапазон измерения $\geq 0,1$ бар	$\leq \pm 1,8$ % от шкалы	-
■ Диапазон измерения $\geq 0,05$ бар	$\leq \pm 2,4$ % от шкалы	-

Если корпус случайно поврежден в результате электростатического разряда, может возникнуть временная ошибка измерения до $\pm 2,5$ %.

1) Отсутствует с выходным сигналом 0 ... 5 В пост. тока

2) Диапазоны измерения $\leq 0,1$ бар (или эквивалентные) возможны только с $\leq \pm 0,5$ % от диапазона.

3) Вне нормальных условий эксплуатации температурный гистерезис должен добавляться для диапазонов измерения $< 0,6$ бар.

4) Отсутствует с диапазоном измерения $\leq 0,1$ бар (или эквивалентные)

5) Включая нелинейность, гистерезис, смещение нуля и отклонение конечного значения (соответствует погрешности, измеренной по МЭК 61298-2), калибровка в вертикальном монтажном положении с технологическим присоединением, направленным вниз

Невоспроизводимость (в соответствии с МЭК 61298-2)

Диапазон измерения $\leq 0,1$ бар: $\leq 0,2$ % от диапазона

Диапазон измерения $> 0,1$ бар: $\leq 0,1$ % от диапазона

Шумовая составляющая сигнала

$\leq \pm 0,3$ % от диапазона

($\leq \pm 0,2$ % от диапазона по запросу)

Температурная погрешность при 0 ... 80 °C (32 ... 176 °F)

Типовое значение: $\leq \pm 1$ % от диапазона

Максимальное значение: $\leq \pm 2,5$ % от диапазона

Максимальное значение $\leq \pm 1,5$ % от диапазона по запросу

Долговременный дрейф (в соответствии с МЭК 61298-2)

Диапазоны измерения $\leq 0,1$ бар: $\leq \pm 0,5$ % от диапазона ¹⁾

Диапазоны измерения $\leq 0,4$ бар: $\leq \pm 0,2$ % от диапазона

Диапазоны измерения $> 0,4$ бар: $\leq \pm 0,1$ % от диапазона

1) Вне нормальных условий эксплуатации температурный гистерезис должен добавляться для диапазонов измерения $< 0,1$ бар.

Температурный гистерезис -30 ... +100 °C (-22 ... +212 °F) для диапазонов измерения $< 0,6$ бар

Диапазон измерения	Избыточное давление	Абсолютное давление
$\geq 0,40$ бар	$\leq \pm 0,2$ % от диапазона	$\leq \pm 0,2$ % от диапазона
$\geq 0,25$ бар	$\leq \pm 0,3$ % от диапазона	$\leq \pm 0,3$ % от диапазона
$\geq 0,16$ бар	$\leq \pm 0,5$ % от диапазона	$\leq \pm 0,5$ % от диапазона
$\geq 0,10$ бар	$\leq \pm 0,7$ % от диапазона	$\leq \pm 0,8$ % от диапазона
$\geq 0,05$ бар	$\leq \pm 1,4$ % от диапазона	-

Время отклика

Диапазон измерения	Время установления	Время включения
≥ 0,4 бар	< 4 мс ¹⁾	< 15 мс
≥ 0,05 бар	< 1 мин	< 1 мин

1) 1 мс по запросу

Условия эксплуатации

Пылевлагозащита (в соответствии с МЭК 60529)

см. таблицу "Технические характеристики"

Виброустойчивость

10 g (МЭК 60068-2-6, в условиях резонанса)¹⁾

20 g обеспечивается по запросу^{2) 3)}

1) С сертификатов GL и диапазоном измерения 0 ... 0,6 бар допустим только с точностью 1 %

2) С сертификатом GL допустимо только для диапазона измерения > 0 ... 1 бар

3) От -30 °C (-22 °F)

Ударопрочность

500 g (МЭК 60068-2-27, механическая)

100 g при -40 °C (-40 °F)

Срок службы

Диапазон измерения > 0,1 бар: 100 миллионов циклов нагружения

Диапазон измерения ≤ 0,1 бар: 10 миллионов циклов нагружения

Допустимые диапазоны температуры

	Стандартно	Дополнительно	
		Сигнал по напряжению	Токовый сигнал ^{1) 2)}
Окружающей среды	0 ... +80 °C (32 ... 176 °F)	-30 ... +100 °C (-22 ... +212 °F)	-40 ... +100 °C ³⁾ (-40 ... +212 °F)
Измеряемой среды	0 ... +80 °C (32 ... 176 °F)	-30 ... +100 °C (-22 ... +212 °F)	-40 ... +100 °C ³⁾ (-40 ... +212 °F)
Хранения	-40 ... +70 °C (-40 ... +158 °F)	-40 ... +70 °C (-40 ... +158 °F)	-40 ... +70 °C (-40 ... +158 °F)

Ограничения и отклонения температуры окружающей среды от номинальных значений зависят от температуры измеряемой среды. В зависимости от выбранного уплотнения технологического присоединения могут иметь место ограничения диапазона допустимых температур (более подробная информация об ограничениях приведена в разделе "Технологические присоединения, уплотнения").

1) С утверждением sULus минимальная температура окружающей и измеряемой среды составляет -30 °C (-22 °F)

2) Только с напряжением питания 8 ... 30 В пост. тока

3) Только для установки внутри кожуха, защищенного от конденсата

Нормальные условия (по МЭК 61298-1)

Температура

15 ... 25 °C (59 ... 77 °F)

Атмосферное давление

860 ... 1060 мбар (12,5 ... 15,4 psi)

Влажность

45 ... 75 % относительной влажности

Напряжение питания

24 В пост. тока

Монтажное положение

Любое

Технологические присоединения

Стандарт	Размер резьбы
EN 837	G 1/8 B ¹⁾
	G 1/4 B
	G 1/4 внутренняя резьба
	G 1/4 внутренняя резьба, с фланцевым присоединением ²⁾
	G 3/8 B
	G 1/2 B
DIN 3852-E ^{3) 4)}	G 1/4 A
	G 1/2 A
	M14 x 1,5
ANSI/ASME B1.20.1	1/8 NPT ¹⁾
	1/4 NPT
	1/4 NPT внутренняя резьба
	1/2 NPT
DIN 16288	M20 x 1,5
ISO 7	R 1/4
	R 3/8
	R 1/2
KS	PT 1/4
	PT 1/2
	PT 3/8
SAE J514 E ^{3) 4)}	7/16-20 UNF уплотнительное кольцо BOSS

1) Максимальный диапазон измерения 400 бар

2) Максимальный диапазон измерения 100 бар

3) Максимальная перегрузочная способность по давлению 600 бар

4) Максимально допустимая температура -20 ... +100 °C (-4 ... +212 °F)

Порт отбора давления

	Порт отбора давления	Возможные технологические присоединения
Стандартно	3,5 мм	Все
Опция 1	0,6 мм	Все с наружной резьбой
Опция 2	0,3 мм	Все с наружной резьбой
Опция 3	6,0 мм	G 1/4 A и 1/4 NPT

Для следующих технологических присоединений можно дополнительно использовать Т-образный дроссель:

- G 1/4 B
- G 3/8 B
- G 1/2 B
- M20 x 1,5

Уплотнения

Для технологических присоединений следующих стандартов доступны для использования включенные в список материалы уплотнения.

Стандарт	Стандартно	Опционально
EN 837	Медь	Нержавеющая сталь
DIN 3852-E	NBR	Фторкаучук FKM
DIN 16288	Медь	Нержавеющая сталь
SAE J514 E	NBR	Фторкаучук FKM

Уплотнения, перечисленные в колонке “Стандартно”, входят в комплект поставки.

Электрические соединения

Назначение	Пылевлагозащита ³⁾	Сечение проводников	Диаметр кабеля	Материал изоляции кабеля
Угловой разъем DIN 175301-803 A				
■ с ответной частью разъема	IP65	макс. до 1,5 мм ²	6 ... 8 мм	-
■ с литым кабелем	IP65	3 x 0,75 мм ²	6 мм	Пенополиуретан
Угловой разъем DIN 175301-803 C				
■ с ответной частью разъема	IP65	макс. до 0,75 мм ²	4,5 ... 6 мм	-
■ с литым кабелем	IP65	4 x 0,5 мм ²	6,2 мм	Пенополиуретан
Круглый разъем M12 x 1 (4-контактный)				
■ без ответной части разъема	IP67	-	-	-
■ прямой с литым кабелем	IP67	3 x 0,34 мм ²	4,3 мм	Пенополиуретан
■ угловой с литым кабелем	IP67	3 x 0,34 мм ²	4,3 мм	Пенополиуретан
Кабельный вывод				
■ неэкранированный ¹⁾	IP67	3 x 0,34 мм ²	4 мм	Пенополиуретан
■ OEM исполнение, неэкранированный ²⁾	IP67	3 x 0,14 мм ²	2,85 мм	ТПУ

1) Не используется с сертификатом GL

2) Макс. до 90 °C (194 °F)

3) Указанный класс пылевлагозащиты (в соответствии с МЭК 60529) обеспечивается только при подключении с использованием ответной части разъема, имеющей соответствующий класс пылевлагозащиты.

Ответные части разъема (с кабелем или без кабеля) также можно приобрести отдельно в качестве аксессуаров.

Имеются кабели длиной 2 м или 5 м.

Защита от короткого замыкания

S+ вместо 0 В

Защита от обратной полярности

U_B вместо 0 В

Защита от обратной полярности отсутствует для версии с логометрическим выходным сигналом

Напряжение пробоя изоляции

500 В пост. тока

Схемы соединений

Все соединения с литым кабелем имеют такое же цветовое обозначение, что и неэкранированный кабельный вывод.

Угловой разъем DIN 175301-803 A			
		2-проводная схема	3-проводная схема
	U _B	1	1
	0V	2	2
	S+	-	3

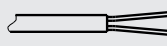
Кабельный вывод, неэкранированный			
		2-проводная схема	3-проводная схема
	U _B	коричневый	коричневый
	0V	синий	синий
	S+	-	черный

Угловой разъем DIN 175301-803 C			
		2-проводная схема	3-проводная схема
	U _B	1	1
	0V	2	2
	S+	-	3

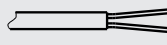
Кабельный вывод, OEM версия, неэкранированный			
		2-проводная схема	3-проводная схема
	U _B	коричневый	коричневый
	0V	синий	синий
	S+	-	черный

Круглый разъем M12 x 1 (4-контактный)			
		2-проводная схема	3-проводная схема
	U _B	1	1
	0V	3	3
	S+	-	4

Обозначения

U_B Положительная клемма питания

0V Отрицательная клемма питания

S+ Аналоговый выход

Материалы

Части, контактирующие с измеряемой средой

< 10 бар (150 psi): нержавеющая сталь 316L
 ≥ 10 бар (150 psi): нержавеющая сталь 316L и дисперсионно-упрочняемая сталь
 ≤ 0 ... 25 бар абс. (400 psia): нержавеющая сталь 316L

Части, не контактирующие с измеряемой средой

- Нержавеющая сталь 316L
- HNBR
- PA









Более подробная информация об уплотнительных материалах приведена в разделе "Технологические присоединения"

Материалы изоляции кабеля приведены в разделе "Электрическое подключение"

Заполняющая жидкость

< 0 ... 10 бар (150 psi): Синтетическое масло
 ≤ 0 ... 25 бар абс. (400 psia): Синтетическое масло
 ≥ 0 ... 10 бар (150 psi): Сухая измерительная ячейка

Нормативные документы

Логотип	Описание	Страна
	Декларация соответствия EU ■ Директива по электромагнитной совместимости ■ Директива по оборудованию, работающему под давлением ■ Директива RoHS	Европейский союз
	UL ¹⁾ Безопасность (например, электробезопасность, перегрузочная способность и т.д.)	США и Канада
	EAC ■ Электромагнитная совместимость	Евразийское экономическое сообщество
	ГОСТ Свидетельство о первичной поверке средства измерения	Россия
	КазИнМетр Свидетельство о первичной поверке средства измерения	Казахстан
	МЧС Разрешение на ввод в эксплуатацию	Казахстан
	БелГИМ Свидетельство о первичной поверке средства измерения	Республика Беларусь
	УкрСЕПРО Свидетельство о первичной поверке средства измерения	Украина
	Uzstandard Свидетельство о первичной поверке средства измерения	Узбекистан
	DNV GL ¹⁾ Суда, судостроение (например, шельфовое)	Германия
	CRN Безопасность (например, электробезопасность, перегрузочная способность и т.д.)	Канада

1) Кроме диапазонов измерения < 0,6 бар и кроме температуры измеряемой среды -40 ...+100 °C (-40 ... +212 °F)

Информация производителя и сертификаты

Логотип	Описание
-	MTTF: > 100 лет
-	Соответствие RoHS, Китай

Нормативные документы и сертификаты приведены на веб-сайте

Размеры в мм

Преобразователь давления

с угловым разъемом формы А

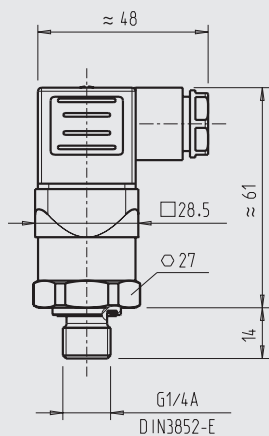

Масса: приблизит. 80 г

с угловым разъемом формы С

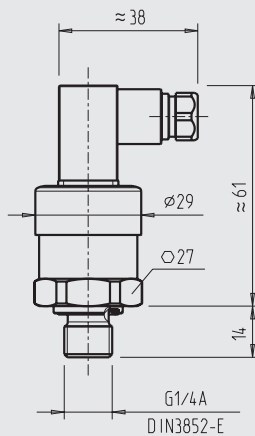

Масса: приблизит. 80 г

с угловым разъемом формы А и
фланцевым соединением

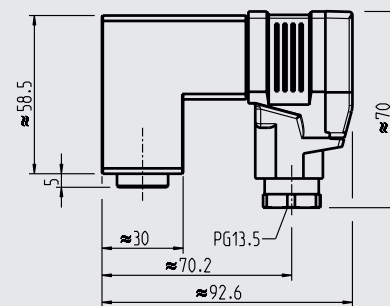

Масса: приблизит. 350 г

с круглым разъемом M12 x 1

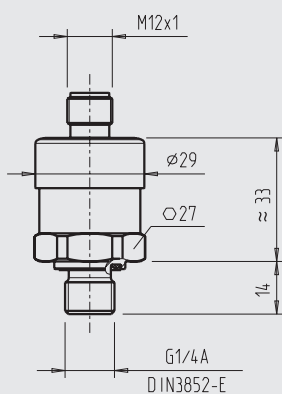

Масса: приблизит. 80 г

со стандартным выводом под
неэкранированный кабель

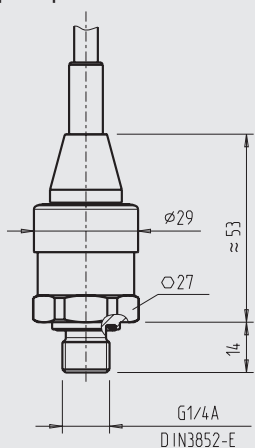

Масса: приблизит. 80 г

с выводом в исполнении OEM под
неэкранированный кабель

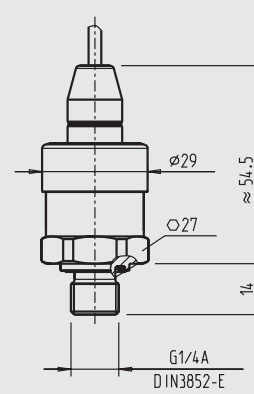

Масса: приблизит. 80 г

Технологические присоединения

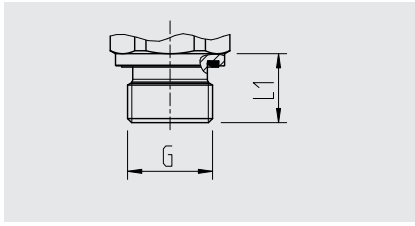

G	L1
G ¼ A DIN 3852-E	14
G ½ A DIN 3852-E	17
M14 x 1,5	14

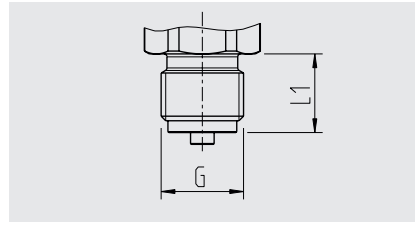

G	L1
G ¼ B EN 837	13
G ⅜ B EN 837	16
G ½ B EN 837	20
M20 x 1,5	20

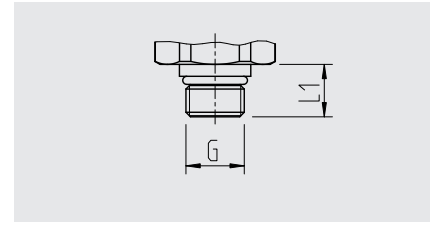

G	L1
7/16-20 UNF BOSS	12,85

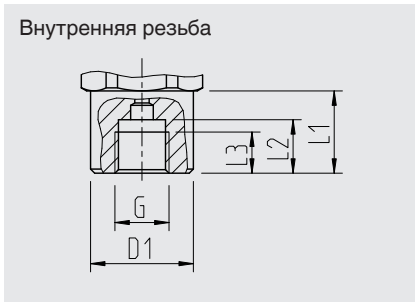

G	L1	L2	L3	D1
G ¼ EN 837	20	13	10	Ø 25

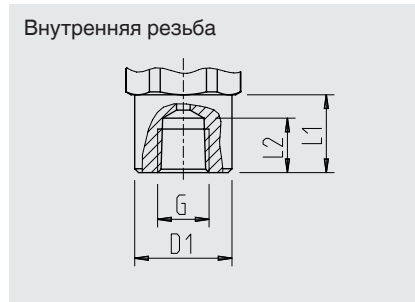

G	L1	L2	D1
¼ NPT	20	14	Ø 25

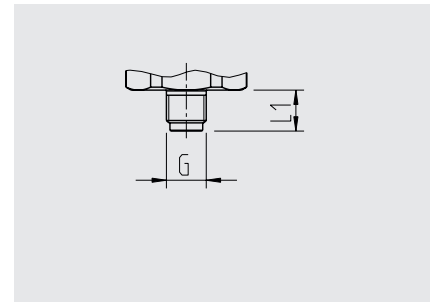

G	L1
G ⅛ B EN 837	10

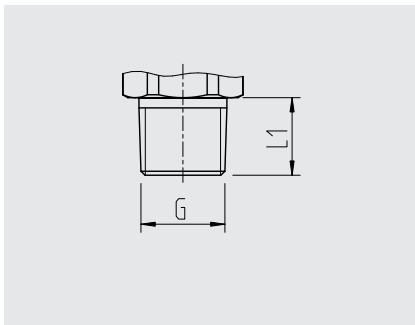

G	L1
⅛ NPT	10
¼ NPT	13
½ NPT	19
R ¼	13
R ⅜	15
R ½	19
PT ¼	13
PT ⅜	15
PT ½	19

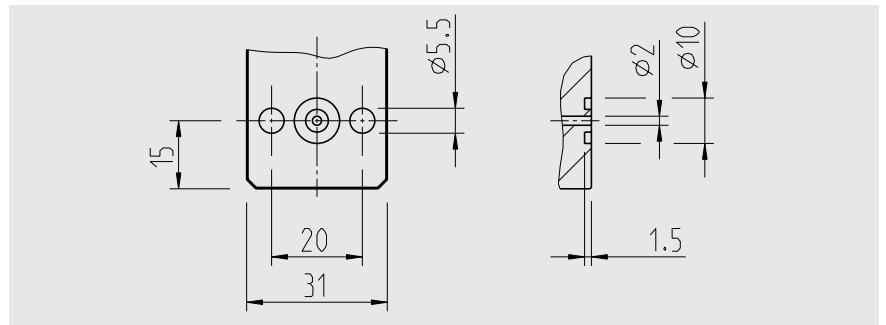

G ¼ внутренняя резьба, с фланцевым присоединением	Размеры указаны на чертежах
---	-----------------------------

Информация о резьбовых отверстиях и приварных муфтах приведена в Технической информации IN 00.14 на www.wika.com

Аксессуары и запасные части



Ответная часть разъема

Назначение	Код заказа		
	без кабеля	с кабелем 2 м	с кабелем 5 м
Угловой разъем DIN 175301-803 C	1439081 ¹⁾	11225823	11250194
Угловой разъем DIN 175301-803 A			
■ с кабельной муфтой, метрическая резьба	11427567	11225793	11250186
■ с кабельной муфтой под кабелепровод	11022485	-	-
Круглый разъем M12 x 1, 4-контактный			
■ прямой	2421262	11250780	11250259
■ угловой	2421270	11250798	11250232

1) Разъем не может использоваться для A-10 с сертификатом GL

Уплотнение ответной части разъема

Назначение	Код заказа	
	Синий (WIKА)	Коричневый (бесцветный)
Угловой разъем DIN 175301-803 A	1576240	11437902
Угловой разъем DIN 175301-803 C	11169479	11437881

Уплотнение технологического присоединения

Назначение	Код заказа			
	Cu	Нержавеющая сталь	NBR	FKM
G ¼ EN 837	11250810	11250844	-	-
M14 x 1,5	-	-	1537857	1576534
G ½ EN 837	11250861	11251042	-	-
M20 x 1,5	11250861	11251042	-	-
G ⅜ EN 837	11251051	-	-	-
G ¼ DIN 3852-E	-	-	1537857	1576534
G ½ DIN 3852-E	-	-	1039067	1039075

Используйте только перечисленное дополнительное оборудование и запасные детали, в противном случае возможна потеря действия сертификата.

Информация для заказа

Модель / Диапазон измерения / Выходной сигнал / Напряжение питания / Нелинейность / Диапазон температур / Технологическое присоединение / Уплотнение / Электрическое подключение