

Мембранный манометр для обрабатывающей промышленности

Модели 432.50, 433.50, 10-кратная перегрузка, макс. 40 бар

WIKA типовой лист PM 04.03



Другие сертификаты
приведены на стр. 2

Применение

- Для точек измерения с повышенными перегрузками
- С гидрозатвором может использоваться для применений с большими динамическими ударными нагрузками и вибрациями (модель 433.50)
- Для газообразных и жидких сред, в том числе агрессивных, а также для работы в условиях агрессивной окружающей среды
- Опционально с открытым соединительным фланцем также для работы с загрязненной и вязкой средой
- Обрабатывающая промышленность: химическая, нефтехимическая, горнодобывающая промышленность, электростанции, материковая и шельфовая добыча, охрана окружающей среды, машиностроение и производство установок общепромышленного применения

Особенности

- Корпус и части, контактирующие с измеряемой средой, из нержавеющей стали
- Большой выбор специальных материалов
- Высокая перегрузочная способность по давлению до 10-кратного значения от полного диапазона измерения
- Резьбовое технологическое присоединение или присоединение с открытым фланцем
- Диапазоны шкалы 0 ... 16 бар

Описание

Мембранные манометры в основном используются для измерения низких значений давления. Благодаря большой рабочей поверхности круглого гофрированного мембранного элемента имеется возможность достоверно проводить измерения в низких диапазонах давления.

Мембранный манометр модели 432.50 производится в соответствии с EN 837-3. Высококачественная конструкция очень хорошо подходит для использования в химической и нефтехимической, нефтегазовой промышленности и энергетике.

Корпус и части, контактирующие с измеряемой средой, выполнены из нержавеющей стали и полностью удовлетворяют высоким требованиям по стойкости к воздействию агрессивных сред. Для обеспечения соответствия чрезвычайно высоким требованиям камера давления данного мембранного манометра



Мембранный манометр, модель 432.50

может опционально изготавливаться с применением самых разнообразных специальных материалов, таких как ПТФЭ, тантал или сплав Хастеллой.

Используя мембранный манометр для измерения высоковязких, кристаллизующихся или загрязненных сред, рекомендуется применять открытый соединительный фланец. Преимущество открытого соединительного фланца перед резьбовым технологическим присоединением заключается в том, что порт отбора давления не подвержен закупориванию. Использование на открытом соединительном фланце дополнительного промывочного соединения позволяет легко промыть рабочую камеру.

Измерительные системы с мембранными элементами благодаря своей конструкции обеспечивают крайне высокую перегрузочную способность, так как мембрана может сама себя поддерживать прижатой к верхнему фланцу. Мембранный манометр модели 432.50 стандартно выдерживает перегрузку, в 5 раз превышающую значение полной шкалы. Дополнительно можно получить более высокую перегрузочную способность по давлению.

Технические характеристики

Конструкция

EN 837-3

Номинальный диаметр в мм

100, 160

Класс точности

1,6

Диапазоны шкалы

0 ... 16 мбар до 0 ... 250 мбар (фланец диаметром 160 мм)
0 ... 400 мбар до 0 ... 25 бар (фланец диаметром 100 мм)
или все другие эквивалентные диапазоны вакуума или мановакуумметрического давления

Давление

Постоянное: Значение полной шкалы

Переменное: 0,9 x значение полной шкалы

Перегрузочная способность

5 x значение полной шкалы, но не более 40 бар

Допустимая температура

Окружающая среда: -20 ... +60 °C

Измеряемая среда: +100 °C максимально

Хранение: -40 ... +70 °C

(диапазоны шкалы ≤ 60 мбар:

-20 ... +70 °C)

Влияние температуры

При отклонении температуры измерительной системы от нормальной (+20 °C): макс. ±0,8 %/10 K от шкалы

Пылезащита в соответствии с МЭК/EN 60529

Модель 432.50: IP54

Модель 433.50: IP65 (с гидрозаполнением)

Технологическое присоединение с нижним измерительным фланцем

Нержавеющая сталь 316L, G ½ B

(наружная резьба), SW 22

Чувствительный элемент

≤ 0,25 бар: нержавеющая сталь 316L

> 0,25 бар: сплав NiCr (Inconel)

Уплотнение рабочей камеры

FPM/FKM

Механизм

Нержавеющая сталь

Циферблат

Алюминий, белый, символы черного цвета

Стрелка

Алюминий, черный цвет

Корпус с верхним измерительным фланцем

Нержавеющая сталь, с выдуваемой задней стенкой
Приборы с гидрозаполнением с компенсационным клапаном для выравнивания давления в корпусе

Смотровое стекло

Многослойное безопасное стекло

Кольцо

Зажимное кольцо, нержавеющая сталь









Гидрозаполнение (для модели 433.50)

Водно-глицериновая смесь

Опции

- Другое технологическое присоединение
- Уплотнения (модель 910.17, см. типовой лист AC 09.08)
- Безопасное исполнение (модель 43х.30)
- Части, контактирующие с измеряемой средой, из нержавеющей стали, уплотнение камеры давления из FPM/FKM (модель 432.12)
- Перегрузочная способность: 10 x значение полной шкалы, макс. 40 бар
- Безопасность при работе с вакуумом до -1 бар
- Макс. температура измеряемой среды +200 °C
- Допустимая температура окружающей среды -40 ... +60 °C (заполнение силиконовым маслом)
- Повышенная точность индикации, класс 1,0
- Открытые соединительные фланцы в соответствии с DIN/ASME от DN 15 до DN 80 (предпочтительный номинальный размер DN 25 и 50 или DN 1" и 2" в соответствии с типовым листом IN 00.10)
- Части, контактирующие с измеряемой средой, имеют облицовку/покрытие из специальных материалов, таких как ПТФЭ (модель 45х.50), сплав Хастеллой, сплав Монель, никель, тантал, титан, серебро (класс точности 2,5, защита от перегрузки по запросу)
- Мембранный манометр с электроконтактами, модель PGS43.1x0, см. типовой лист PV 24.03
- Манометр с выходным сигналом, модель PGT43.1x0, см. типовой лист PV 14.03

Нормативные документы

Логотип	Описание	Страна
	Сертификат соответствия ЕС Директива АTEX (опционально) Опасные зоны - Ex с зона 1 газ II 2 G с IIC TX X (для приборов без футеровки ПТФЭ) II 2 G с IIB TX X (для приборов с футеровкой ПТФЭ) зона 21 пыль II 2 D с TX X	Европейский союз
	ЕАС (опционально) ■ Директива по оборудованию, работающему под давлением ■ Опасные зоны	Евразийское экономическое сообщество
	ГОСТ (опционально) Свидетельство о первичной поверке средства измерения	Россия
	КазИнМетр (опционально) Свидетельство о первичной поверке средства измерения	Казахстан
-	МЧС (опционально) Разрешение на ввод в эксплуатацию	Казахстан
	БелГИМ (опционально) Свидетельство о первичной поверке средства измерения	Республика Беларусь
	Uzstandard (опционально) Свидетельство о первичной поверке средства измерения	Узбекистан
	УкрСЕПРО (опционально) Свидетельство о первичной поверке средства измерения	Украина
-	СРА (опционально) Свидетельство о первичной поверке средства измерения	Китай
	KCS (KOSHA) (опционально) Опасные зоны - Ex i зона 1 газ [Ex ia IIC T6]	Южная Корея
-	CRN Безопасность (например, электробезопасность, перегрузочная способность и т.д.)	Канада

Сертификаты (опционально)

- Протокол 2.2 в соответствии с EN 10204
(например, современный уровень производства, сертификат происхождения материалов, точность индикации)
- Сертификат 3.1 в соответствии с EN 10204
(например, сертификат происхождения материалов для металлических деталей, контактирующих с измеряемой средой, точность индикации)
- Другие по запросу

Нормативные документы и сертификаты приведены на веб-сайте

Размеры в мм

Стандартное исполнение

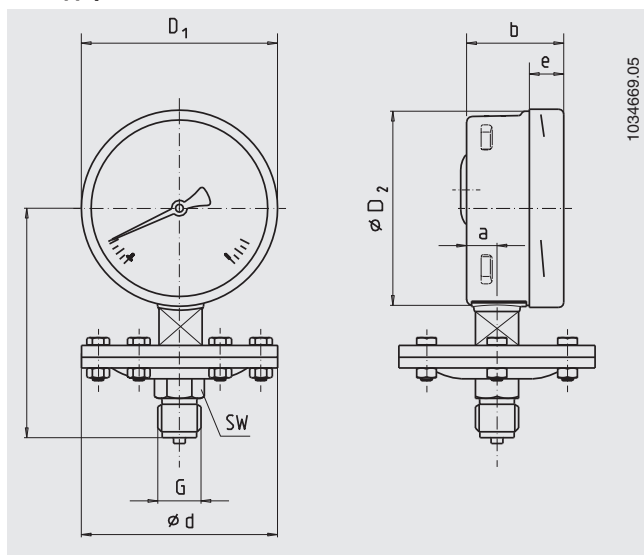

Номинал. диаметр	Диапазон шкалы	Размеры в мм									Масса в кг	
		бар	d	a	b	D ₁	D ₂	e	G	h ±2		SW
100	≤ 0,25		160	15,5	49,5	101	99	17,5	G ½ B	119	22	2,50
160	≤ 0,25		160	15,5	49,5	161	159	17,5	G ½ B	149	22	2,90
100	> 0,25		100	15,5	49,5	101	99	17,5	G ½ B	117	22	1,30
160	> 0,25		100	15,5	49,5	161	159	17,5	G ½ B	147	22	1,70

Технологическое присоединение в соответствии с EN 837-3 / 7.3

Информация для заказа

Модель / Номинальный диаметр / Диапазон шкалы / Технологическое присоединение / Расположение технологического присоединения / Опции