

Преобразователь давления, модель A-10

RU



Преобразователь давления, модель A-10

avrorarm.ru
+7 (495) 956-62-18



© 2010 WIKA Alexander Wiegand SE & Co. KG

Вск права защищены.

WIKA® является зарегистрированной торговой маркой во многих странах.

Перед выполнение каких-либо работ внимательно изучите данное руководство по эксплуатации!

Сохраните его для последующего использования!

Содержание

1. Общая информация	4
2. Конструкция и принцип действия	5
3. Безопасность	6
4. Транспортировка, упаковка и хранение	8
5. Пуск, эксплуатация	9
6. Неисправности	12
7. Обслуживание и очистка	14
8. Демонтаж, возврат и утилизация	15
9. Технические характеристики	17

Декларации соответствия приведены на www.wika.com

1. Общая информация

1. Общая информация

RU

- Прибор, описанный в данном руководстве по эксплуатации, разработан и произведен в соответствии с новейшими технологиями. Во время производства все компоненты проходят строгую проверку на качество и соответствие требованиям защиты окружающей среды. Наши системы управления сертифицированы в соответствии с ISO 9001 и ISO 14001.
- Данное руководство содержит важную информацию по эксплуатации прибора. Для безопасной работы необходимо соблюдать все указания по технике безопасности и правила эксплуатации.
- Соблюдайте соответствующие местные нормы и правила по технике безопасности, а также общие нормы безопасности, действующие для конкретной области применения прибора.
- Руководство по эксплуатации является частью комплекта поставки изделия и должно храниться в непосредственной близости от измерительного прибора, в месте, полностью доступном соответствующим специалистам. Передайте данное руководство по эксплуатации следующей эксплуатирующей организации или владельцу прибора.
- Перед началом использования прибора квалифицированный персонал должен внимательно прочитать данное руководство и понять все его положения.
- Необходимо соблюдать условия, указанные в документации поставщика.
- Технические характеристики могут быть изменены без предварительного уведомления.
- **Дополнительная информация:**
 - Адрес в сети Интернет: www.wika.de / www.wika.com
 - Соответствующий типовой лист: PE 81.60
 - Консультант по применению: Тел.: +49 9372 132-0
Факс: +49 9372 132-406
info@wika.com

2. Конструкция и принцип действия

2. Конструкция и принцип действия

2.1 Обзор

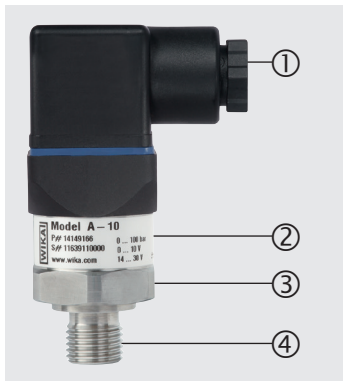

- ① Схема подключения (зависит от версии)
- ② Корпус; табличка
- ③ Технологическое присоединение, шестигранник под ключ
- ④ Технологическое присоединение, резьба

2.2 Комплектность поставки

- Преобразователь давления
- Руководство по эксплуатации

Сверьте комплектность поставки с накладной.

3. Безопасность

3. Безопасность

3.1 Условные обозначения



ВНИМАНИЕ!

... указывает на потенциально опасную ситуацию, которая, если ее не избежать, может привести к серьезным травмам или летальному исходу.



ОСТОРОЖНО!

... указывает на потенциально опасную ситуацию, которая, если ее не предотвратить, может явиться причиной травм, повреждения оборудования или угрозы для окружающей среды.



Информация

... служит для указания на полезные советы, рекомендации и информацию, позволяющую обеспечить эффективную и безаварийную работу.

3.2 Назначение

Преобразователь предназначен для измерения давления. Величина измеренного давления передается с помощью выходного электрического сигнала.

Данный прибор относится к оборудованию класса В и предназначен для промышленного применения. При использовании в других условиях, например, жилых или торговых зонах, возможны помехи работе другого оборудования. В таких случаях эксплуатирующая организация несет ответственность за принятие соответствующих мер.

Используйте преобразователь давления только в применениях, отвечающих его техническим характеристикам (например, макс. температура окружающей среды, совместимость материалов и т.д.)

→ Предельные значения технических характеристик приведены в разделе 9 "Технические характеристики".

Прибор разработан и произведен исключительно для применений, описанных в настоящем руководстве, и должен использоваться только соответствующим образом.

Все обязательства производителя аннулируются в случае использования прибора не по назначению.

3. Безопасность

3.3 Квалификация персонала

Квалифицированный персонал

Под квалифицированным персоналом, допущенным эксплуатирующей организацией, понимается персонал, который, основываясь на своей технической подготовке, сведениях о методах измерения и управления, опыте и знаниях нормативных документов, современных стандартов и директивных документов, действующих в конкретной стране, способен выполнять описываемые действия и самостоятельно распознавать потенциальную опасность.

3.4 Маркировка, маркировка безопасности

Табличка

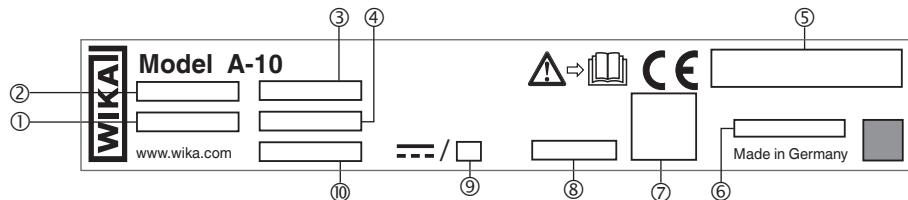

- | | |
|----------------------|------------------------------|
| ① S# Серийный номер | ⑥ Код даты выпуска |
| ② P# Номер модели | ⑦ Назначение контактов |
| ③ Диапазон измерения | ⑧ Нелинейность |
| ④ Выходной сигнал | ⑨ Суммарный потребляемый ток |
| ⑤ Сертификаты | ⑩ Напряжение питания |



Перед выполнением монтажа и вводом в эксплуатацию внимательно изучите настоящее руководство по эксплуатации!

— — — — — Напряжение постоянного тока

4. Транспортировка, упаковка и хранение

4. Транспортировка, упаковка и хранение

RU

4.1 Транспортировка

Проверьте преобразователь давления на предмет отсутствия возможных повреждений, которые могли произойти при транспортировке. При обнаружении повреждений следует немедленно составить соответствующий акт и известить транспортную компанию.

4.2 Упаковка и хранение

Не удаляйте упаковочный материал до момента монтажа. Сохраняйте упаковочный материал, т.к. он обеспечивает оптимальную защиту при транспортировке (например, при смене точки монтажа или при передаче в ремонт).

Допустимые условия хранения:

- Температура хранения: -40 ... +70 °C
- Влажность: 45 ... 75 % относительной влажности (без конденсации)

5. Пуск, эксплуатация

5. Пуск, эксплуатация

5.1 Монтаж прибора

С целью обеспечения безопасности используйте преобразователь давления, не имеющий повреждений. Перед вводом в эксплуатацию преобразователь давления должен быть подвергнут визуальном контролю.

- Утечки жидкости говорят о наличии повреждений.

Требования к точке монтажа

Точка монтажа должна соответствовать следующим критериям:

- Уплотнительные поверхности очищены и не имеют повреждений.
- Имеется достаточное пространство для выполнения электрических соединений.
- Информация о резьбовых отверстиях и приварных патрубках приведена в Технической информации IN 00.14 на www.wika.com
- Максимальные значения температуры окружающей и измеряемой среды не должны превышать допустимых значений, указанных в технических характеристиках. Необходимо учитывать возможные ограничения по температуре окружающей среды для ответных частей используемых разъемов.
→ Предельные значения технических характеристик приведены в разделе 9 "Технические характеристики"

Варианты уплотнений

Цилиндрическая резьба

Установите на уплотнительную поверхность ① плоскую прокладку, уплотнительное кольцо типа "линза" или профилированное уплотнение WIKA.

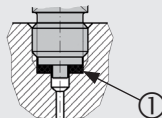

по EN 837

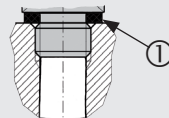

по DIN 3852-E

Коническая резьба

Оберните резьбовую часть уплотнительным материалом (например, лентой из ПТФЭ).

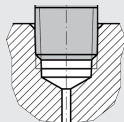

NPT, R и PT

5. Пуск, эксплуатация

Монтаж прибора



Максимальный момент затяжки зависит от точки монтажа (например, материала и формы). При возникновении вопросов, пожалуйста обратитесь к нашему консультанту по применению.
→ Контактная информация приведена в разделе 1 “Общая информация” или на последней странице руководства по эксплуатации.

1. Установите уплотнение (→ см раздел “Варианты уплотнений”).
2. Закрутите преобразователь давления в точки измерения от руки.
3. Затяните с помощью динамометрического ключа за шестигранник под ключ.

5.2 Подключение прибора к источнику электроснабжения

Требования к источнику электроснабжения

→ Характеристики источника питания указаны на табличке прибора

Питание преобразователя давления должно производиться от электрической цепи с ограничением мощности в соответствии с разделом 9.3 стандарта UL/EN/МЭК 61010-1, LPS стандарта UL/EN/МЭК 60950-1 или классом 2 в соответствии с UL1310/UL1585 (NEC или CEC). Источник питания должен сохранять свою работоспособность на высоте более 2000 м над уровнем моря, если преобразователь давления предполагается использовать на такой высоте.

Требования к электрическим соединениям

- Диаметр кабеля должен соответствовать кабельной муфте ответной части разъема.
- Кабельный ввод и уплотнение ответной части разъема должны быть установлены должным образом.
- Должна быть исключена возможность проникновения влаги через торец кабеля.

Требования к экранированию и заземлению

Прибор должен быть подключен к системе выравнивания потенциалов установки. Соединение выполняется через технологическое присоединение прибора.

Подключение прибора

1. Соберите ответную часть разъема или кабельный вывод.
→ Назначение контактов приведено на табличке прибора
2. Подключите разъем.

5. Пуск, эксплуатация

5.3 Установка углового разъема DIN 175301-803

1. Ослабьте винт (1).
2. Ослабьте кабельный ввод (2).
3. Вытяните угловой разъем (5) + (6) из прибора.

4.



ОСТОРОЖНО! **Неправильный монтаж**

Повреждение уплотнения углового разъема.

- ▶ Не пытайтесь выдавливать клеммный блок (6) через резьбовое отверстие (1) или кабельный ввод (2).

Через монтажное отверстие (D) подденьте и выньте клеммный блок (6) из углового корпуса (5).

5. Сдвиньте кабель относительно кабельного ввода (2), кольца (3), уплотнения (4) и углового корпуса (5).
6. Подключите проводники кабеля к клеммам (6) в соответствии со схемой соединений.
7. Наденьте угловой корпус (5) на клеммный блок (6).
8. Соблюдайте осторожность, чтобы не повредить уплотнения. Для обеспечения необходимой степени пылевлагозащиты соблюдайте правильность посадки уплотнения и установки кабельного ввода.
9. Затяните муфту кабельного ввода (2), обжимающую кабель.
10. Установите плоскую прокладку (7) на соединительные контакты прибора.
11. Наденьте угловой разъем (5) + (6) на прибор.
12. Затяните винт (1).

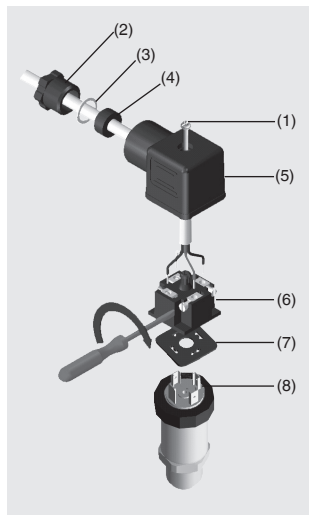
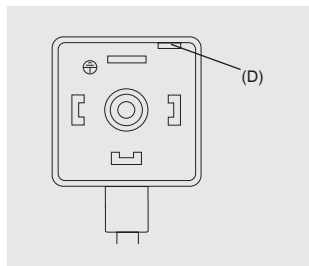

6. Неисправности



ОСТОРОЖНО!

Травмы персонала, повреждение оборудования и угроза окружающей среде

Если неисправности не могут быть устранены выполнением описанных выше действий, немедленно отключите преобразователь давления.

- ▶ Обеспечьте невозможность подачи давления или управляющего сигнала для защиты оборудования от случайного пуска.
- ▶ Свяжитесь с производителем.
- ▶ При необходимости возврата следуйте указаниям, приведенным в разделе 8.2 “Возврат”.



ВНИМАНИЕ!

Травмы персонала, повреждение оборудования и угроза окружающей среде в результате воздействия опасной среды

В результате контакта с опасной средой (например, кислородом, ацетиленом, воспламеняющейся или ядовитой средой), вредной средой (коррозионной, ядовитой, канцерогенной, радиоактивной), а также при работе с холодильными установками и компрессорами возможны физические травмы персонала, повреждение оборудования и нанесение вреда окружающей среде.

- ▶ В случае неисправности в приборе может присутствовать агрессивная среда, находящаяся при высокой температуре и под высоким давлением или глубоким вакуумом.
- ▶ При работе с такой средой в дополнение ко всем стандартным правилам необходимо следовать соответствующим нормам и правилам.
- ▶ Используйте средства индивидуальной защиты (см. раздел 3.4 “Средства индивидуальной защиты”).



Контактная информация приведена в разделе 1 “Общая информация” или на последней странице руководства по эксплуатации.

При возникновении каких-либо неисправностей в первую очередь проверьте правильность механического и электрического монтажа преобразователя давления.

При неподтвержденной претензии может быть выставлен счет за услуги по транспортировке.

6. Неисправности

Неисправности	Причины	Корректирующие действия
Отсутствует выходной сигнал	Обрыв кабеля	Проверьте целостность кабеля
Отклонение сигнала в нулевой точке	Превышено предельное значение перегрузки	Проверьте максимальное значение
Отклонение сигнала в нулевой точке	Слишком низкая/высокая рабочая температура	Проверьте значения температуры
Отсутствие измерений выходного сигнала при изменении давления	Механическая перегрузка в результате превышения максимально допустимого давления	Замените прибор; если неисправность повторяется, свяжитесь с производителем
Изменение диапазона сигнала	Имеется источник электромагнитных помех; например, частотный преобразователь	Выполните экранирование прибора; используйте экранированный кабель; удалите источник помех
Изменение диапазона сигнала/увеличение погрешности измерений	Слишком низкая/высокая рабочая температура	Проверьте значения температуры
Диапазон сигнала снижается/слишком мал	Механическая перегрузка в результате превышения максимально допустимого давления	Замените прибор; если неисправность повторяется, свяжитесь с производителем

При необоснованной претензии может быть выставлен счет за обработку заявки.

7. Обслуживание и очистка

RU

7.3.1 Обслуживание

Данный преобразователь давления не требует технического обслуживания.
Ремонт должен выполняться только на заводе-изготовителе.

7.3.2 Очистка



ОСТОРОЖНО!

Неподходящие чистящие средства

Очистка неподходящими средствами может вывести прибор из строя и повредить табличку.

- ▶ Не используйте агрессивные моющие средства.
- ▶ Не используйте твердые и острые предметы.
- ▶ Не используйте абразивные материалы и губки.

Подходящие чистящие средства

- Вода
- Бытовые средства для мытья посуды

Очистка прибора

1. Сбросьте давление и отключите электропитание от преобразователя давления.
2. Протрите поверхность прибора мягкой, влажной ветошью.

8. Демонтаж, возврат и утилизация

8. Демонтаж, возврат и утилизация

8.1 Демонтаж



ВНИМАНИЕ!

Травмы персонала, повреждение оборудования и угроза окружающей среде в результате воздействия опасной среды

В результате контакта с опасной средой (например, кислородом, ацетиленом, воспламеняющейся или ядовитой средой), вредной средой (коррозионной, токсичной, канцерогенной, радиоактивной), а также при работе с холодильными установками и компрессорами возможны физические травмы персонала, повреждение оборудования и нанесение вреда окружающей среде.

- ▶ В случае неисправности в приборе может присутствовать агрессивная среда, находящаяся при высокой температуре и под высоким давлением или глубоким вакуумом.
- ▶ Используйте средства индивидуальной защиты.

Демонтаж прибора

1. Сбросьте давление и отключите электропитание от преобразователя давления.
2. Отключите электрические соединения.
3. Выкрутите преобразователь давления с помощью гаечного ключа за шестигранник под ключ.

8.2 Возврат

При возврате оборудования строго соблюдайте следующие условия:

Любое оборудование, отправляемое в адрес WIKA, должно быть очищено от любых опасных веществ (кислот, щелочей, растворов и т.п.)



ВНИМАНИЕ!

Травмы персонала, повреждение оборудования и угроза окружающей среде из-за воздействия остатков измеряемой среды

Остатки измеряемой среды в демонтированном приборе могут представлять опасность для персонала, оборудования и окружающей среды.

- ▶ В случае, если прибор работал с опасными средами, приложите паспорт безопасности конкретной среды.
- ▶ Выполните очистку прибора, см. раздел 7.2 "Очистка".

8. Демонтаж, return

При возврате прибора используйте оригинальную или подходящую транспортную упаковку.

RU



Информация по возврату оборудования приведена на веб-сайте в разделе “Сервис”.

8.3 Утилизация

Нарушение правил утилизации может нанести ущерб окружающей среде.

Утилизация компонентов прибора и упаковочных материалов должна производиться способом, соответствующим местным нормам и правилам.



Для утилизации не используйте баки для бытовых отходов. Утилизация должна производиться способом, соответствующим национальным нормам и правилам.

9. Технические характеристики

9. Технические характеристики

Диапазоны измерения и перегрузка (избыточное давление)							
бар	Диапазон измерения	0 ... 0,05	0 ... 0,1	0 ... 0,16	0 ... 0,25	0 ... 0,4	0 ... 0,6
	Перегрузка	0,2	0,2	1	1	1	3
	Диапазон измерения	0 ... 1	0 ... 1.6	0 ... 2.5	0 ... 4	0 ... 6	0 ... 10
	Перегрузка	3	3.2	5	8	12	20
	Диапазон измерения	0 ... 16	0 ... 25	0 ... 40	0 ... 60	0 ... 100	0 ... 160
	Перегрузка	32	50	80	120	200	320
	Диапазон измерения	0 ... 250	0 ... 400	0 ... 600	0 ... 1000		
	Перегрузка	500	800	1200	1500		
дюйм вод. ст.	Диапазон измерения	0 ... 20	0 ... 40	0 ... 60	0 ... 80	0 ... 100	0 ... 120
	Перегрузка	84	84	400	400	400	400
	Диапазон измерения	0 ... 150	0 ... 200	0 ... 250	0 ... 400		
	Перегрузка	400	400	1200	1200		
ф/кв. дюйм	Диапазон измерения	0 ... 1	0 ... 5	0 ... 15	0 ... 25	0 ... 30	0 ... 50
	Перегрузка	3	14.5	45	60	60	100
	Диапазон измерения	0 ... 100	0 ... 160	0 ... 200	0 ... 300	0 ... 500	0 ... 1000
	Перегрузка	200	290	400	600	1000	1740
	Диапазон измерения	0 ... 1500	0 ... 2000	0 ... 3000	0 ... 5000	0 ... 10000	
	Перегрузка	2900	4000	6000	10000	17400	

RU

9. Технические характеристики

Диапазоны измерения и перегрузка (абсолютное давление)

бар	Диапазон измерения	0 ... 0,1	0 ... 0,16	0 ... 0,25	0 ... 0,4	0 ... 0,6	0 ... 1	0 ... 1,6
	Перегрузка	1	1	1	1	3	3	3,2
	Диапазон измерения	0 ... 2,5	0 ... 4	0 ... 6	0 ... 10	0 ... 16	0 ... 25	
	Перегрузка	5	8	12	20	32	50	
дюйм вод. ст.	Диапазон измерения	0 ... 40	0 ... 60	0 ... 80	0 ... 100	0 ... 120	0 ... 150	0 ... 200
	Перегрузка	400	400	400	400	400	400	400
	Диапазон измерения	0 ... 250	0 ... 400					
	Перегрузка	1200	1200					
ф/кв. дюйм	Диапазон измерения	0 ... 5	0 ... 15	0 ... 25	0 ... 30	0 ... 50	0 ... 100	0 ... 150
	Перегрузка	14,5	45	60	60	100	200	290
	Диапазон измерения	0 ... 200	0 ... 300					
	Перегрузка	400	600					

Диапазоны измерения и перегрузка (вакуум и мановаккууметрическое давление)

бар	Диапазон измерения	-0,025 ... +0,025	-0,05 ... 0	-0,05 ... +0,05	-0,05 ... +0,15	-0,05 ... +0,2
	Перегрузка	±0,2	±0,2	±0,2	1	1
	Диапазон измерения	-0,05 ... +0,25	-0,1 ... 0	-0,1 ... +0,1	-0,15 ... +0,15	-0,16 ... 0
	Перегрузка	1	±0,2	1	1	1
	Диапазон измерения	-0,2 ... +0,2	-0,25 ... 0	-0,25 ... +0,25	-0,3 ... +0,3	-0,4 ... 0
	Перегрузка	1	1	1	3	1
	Диапазон измерения	-0,5 ... +0,5	-0,6 ... 0	-1 ... 0	-1 ... +0,6	-1 ... +1,5
	Перегрузка	3	3	3	3,2	5
	Диапазон измерения	-1 ... +3	-1 ... +5	-1 ... +9	-1 ... +15	-1 ... +24
	Перегрузка	8	12	20	32	50

9. Технические характеристики

Диапазоны измерения и перегрузка (вакуум и мановакууметрическое давление)

дюйм вод. ст.	Диапазон измерения	-10 ... +10	-20 ... 0	-20 ... +20	-40 ... 0	-40 ... +40
	Перегрузка	±80	±80	±80	±80	±80
	Диапазон измерения	-50 ... +50	-60 ... 0	-75 ... +75	-80 ... 0	-100 ... 0
	Перегрузка	400	400	400	400	400
	Диапазон измерения	-100 ... +100	-120 ... 0	-125 ... +125	-150 ... 0	-200 ... +200
	Перегрузка	400	400	1200	400	1200
	Диапазон измерения	-250 ... 0				
	Перегрузка	1200				
ф/кв. дюйм	Диапазон измерения	-1 ... 0	-30 дюймов рт. ст. ... 0	-30 дюймов рт. ст. ... +15	-30 дюймов рт. ст. ... +30	-30 дюймов рт. ст. ... +60
	Перегрузка	3	45	60	60	150
	Диапазон измерения	-30 дюймов рт. ст. ... +100	-30 дюймов рт. ст. ... +160	-30 дюймов рт. ст. ... +200	-30 дюймов рт. ст. ... +300	
	Перегрузка	250	350	450	600	

Технические характеристики

Герметичность к вакууму	Да (ограничения приведены в разделе "Перегрузка")	
Выходной сигнал	см. табличку прибора	
Нагрузка	Ток (2-проводная схема соединений)	≤ (напряжение питания - 8 В) / 0,02 А
	Напряжение (3-проводная схема соединений)	> максимум выходного сигнала / 1 мА
	Логометрический (3-проводная схема соединений)	> 10 кОм
Напряжение питания	см. табличку прибора	

9. Технические характеристики

Технические характеристики

Суммарное потребление тока	Ток (2-проводная схема соединений)	Токовый сигнал, макс. 25 мА
	Напряжение (3-проводная схема соединений)	8 мА
	Логометрический (3-проводная схема соединений)	8 мА
Невоспроизводимость	Диапазон измерения $\leq 0,1$ бара: $\leq \pm 0,2$ % от ВПИ Диапазон измерения $> 0,1$ бара: $\leq \pm 0,1$ % от ВПИ	
Шум	$\leq \pm 0,3$ % от ВПИ	
Влияние температуры в диапазоне 0 ... 80 °С	Типовое значение: $\leq \pm 1$ % от ВПИ Максимум: $\leq \pm 2,5$ % от ВПИ	
Нормальные условия	Температура окружающей среды	15 ... 25 °С
	Атмосферное давление	860 ... 1060 мбар
	Влажность	45 ... 75 % отн. влажности
	Напряжение питания	24 В пост. тока
	Монтажное положение:	любое
Время установления	Диапазон измерения $\geq 0,4$ бара: < 4 мс Диапазон измерения $\geq 0,05$ бара: < 1 мин	
Время выхода на режим	Диапазон измерения $\geq 0,4$ бар: < 15 мс Диапазон измерения $\geq 0,05$ бар: < 1 мин	
Пылевлагозащита	Указанная степень пылевлагозащиты применима только в случае подключения к ответной части разъема с такой же степенью пылевлагозащиты.	
	Угловой разъем DIN 175301-803 A	IP65
	Угловой разъем DIN 175301-803 C	IP65
	Круглый разъем M12 x 1	IP67
	Кабельный ввод	IP67
Ударопрочность	500 г (МЭК 60068-2-27, механическая) 100 г при -40 °С	

RU

9. Технические характеристики

Технические характеристики

Срок службы	Диапазон измерения > 0,1 бара: 100 миллионов циклов нагрузки Диапазон измерения ≤ 0,1 бара: 10 миллионов циклов нагрузки	
Защита от короткого замыкания	S+ вместо 0V	
Защита от обратной полярности	U _B вместо 0V отсутствует при логометрическом выходном сигнале	
Напряжение пробоя изоляции	500 В пост. тока	
Части, контактирующие с измеряемой средой	Диапазон измерения < 10 бар	Нержавеющая сталь 316L
	Диапазон измерения ≥ 10 бар	Нержавеющая сталь 316L и углеродистая сталь сорта PH
	Диапазон измерения ≤ 0 ... 25 бар абс.	Нержавеющая сталь 316L
Части, не контактирующие с измеряемой средой	Нержавеющая сталь 316L, HNBR, PA, оболочка кабеля из PUR	
Заполняющая жидкость	Диапазон измерения < 0 ... 10 бар избыточное	Синтетическое масло
	Диапазон измерения ≤ 0 ... 25 бар абсолютное	Синтетическое масло
	Диапазон измерения ≥ 0 ... 10 бар избыточное	Сухая измерительная ячейка

Более подробные технические характеристики приведены в типовом листе WIKА PE 81.60 и документации к заказу

9. Технические характеристики

Размеры в мм

Угловой разъем, форма А

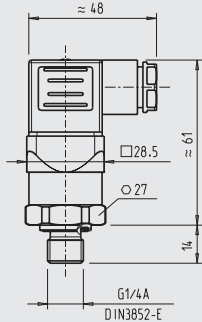

Масса: приблизит. 80 г

Угловой разъем, форма С

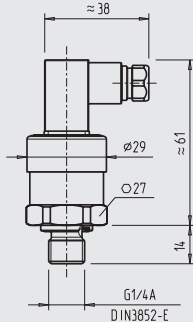

Масса: приблизит. 80 г

Круглый разъем M12 x 1

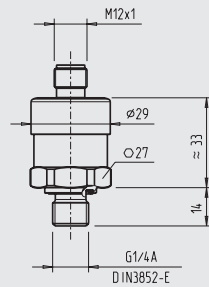

Масса: приблизит. 80 г

Стандартный кабельный вывод, неэкранированный

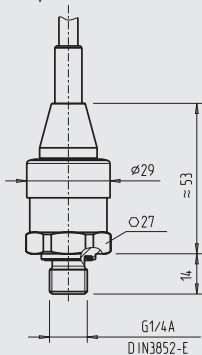

Масса: приблизит. 80 г

Кабельный OEM ввод, неэкранированный

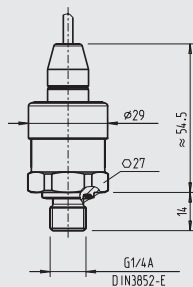

Масса: приблизит. 80 г

Угловой разъем форма А, фланцевое присоединение

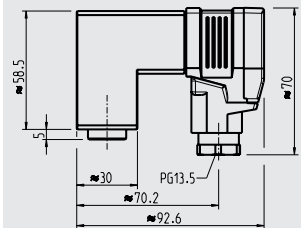

Масса: приблизит. 350 г

9. Технические характеристики

RU

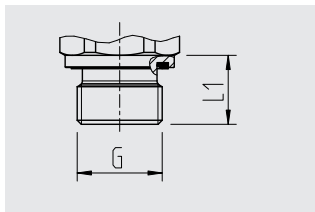

G	L1
G ¼ A DIN 3852-E	14
G ½ A DIN 3852-E	17
M14 x 1,5	14

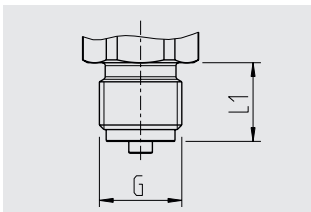

G	L1
G ¼ B EN 837	13
G ¾ B EN 837	16
G ½ B EN 837	20
M20 x 1,5	20

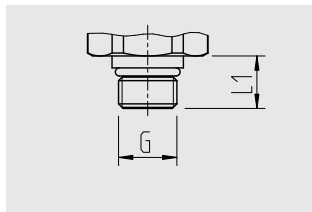

G	L1
7/16-20 UNF BOSS	12,85

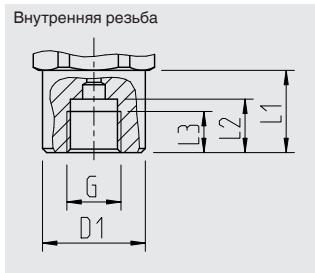

G	L1	L2	L3	D1
G ¼ EN 837	20	13	10	Ø 25



G	L1	L2	D1
¼ NPT	20	14	Ø 25

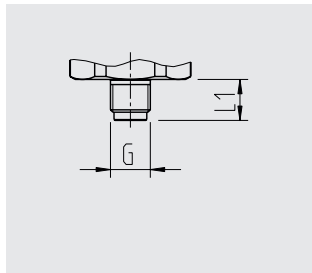

G	L1
G 1/8 EN 837	10

9. Технические характеристики

RU

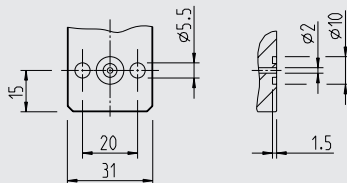
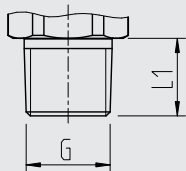

G	L1
1/8 NPT	10
1/4 NPT	13
1/2 NPT	19
R 1/4	13
R 3/8	15
R 1/2	19
PT 1/4	13
PT 3/8	15
PT 1/2	19

Внутренняя резьба G 1/4, с фланцевым присоединением

Размеры указаны на чертеже

Специальная модель A-10000 и специальная версия модели A-10 имеют другие технические характеристики. Пожалуйста, изучите технические характеристики, приведенные в заказе и накладной. Более подробные технические характеристики приведены в типовом листе WIKA PE 81.60 и документации к заказу.