

# УНИВЕРСАЛЬНЫЕ ИСПЫТАТЕЛЬНЫЕ И МЕТРОЛОГИЧЕСКИЕ СТЕНДЫ



МЕБЕЛЬ | ПАНЕЛЬНЫЕ МОДУЛИ И ПРИБОРЫ | КАЛИБРОВОЧНОЕ ОБОРУДОВАНИЕ | ПРИНАДЛЕЖНОСТИ

## ВВЕДЕНИЕ

Стационарные и передвижные универсальные испытательные и метрологические стенды предназначены для испытаний, ремонта, наладки, калибровки и поверки средств измерений, в том числе с помощью генерирования давления, температуры, постоянных и переменных напряжения и тока, сопротивления и частоты.



Современное производство отличается эффективной организацией рабочих мест. Использование специализированных стендов является одним из самых известных способов обеспечения продуктивной работы сотрудников. Такие стенды должны отвечать требованиям высокой функциональности, эргономичности, надежности, долговечности и безопасности условий труда.

Универсальные испытательные и метрологические стенды heralaborsysteme, эксклюзивно представляемые компанией Artvik, наилучшим образом решают задачу организации современного рабочего места для испытаний, ремонта, наладки, калибровки и поверки средств измерений давления, температуры, электрических сигналов, а также электронной аппаратуры и газоанализаторов.

Стационарные и передвижные (мобильные) стенды heralaborsysteme, за счет своей модульной конструкции, позволяют с высокой гибкостью создавать конфигурации стендов, полностью соответствующих потребностям наших заказчиков.

## Содержание

	Стр.
<b>Основные конструкционные решения</b>	
PROFI на стойках из алюминиевого профиля .....	2
PROFI на нижних широких стойках с верхними стойками из алюминиевого профиля.....	3
PROFI на узких стойках из алюминиевого профиля с проставками .....	4
PROFI на стойках из алюминиевого профиля с консолями .....	5
PROFI мобильные со стойками из алюминиевого профиля.....	6
PROFI Тест-кабина.....	6
<b>PROFI стойки из алюминиевого профиля .....</b>	<b>7</b>
<b>Рекомендуемые цвета элементов стенов PROFi.....</b>	<b>8</b>
<b>Столешницы .....</b>	<b>9</b>
<b>Приборные панели для монтажа на стойках.....</b>	<b>10</b>
<b>Приборные модули MP</b>	
Автоматы питания (с аварийной кнопкой).....	11
Система IMOD.....	12
IMOD функциональные модули	
IMOD Регулируемые источники переменного напряжения .....	13
IMOD Регулируемые источники постоянного напряжения .....	15
IMOD Мультиметр .....	16
IMOD Генератор .....	16
<b>Приборные модули специализированные</b>	
Источники питания.....	17
Мультиметры .....	20
Генераторы электрических сигналов .....	23
Осциллографы .....	24
<b>Калибраторы</b>	
Многофункциональный калибратор и коммуникатор Veamex MC6(-R) .....	25
Калибраторы-контроллеры давления .....	26
Грузопоршневые калибраторы давления .....	26
Насосы .....	27
Сухоблочные калибраторы температуры серии RTC-R .....	27
Панель для подачи эталонных газов.....	28
<b>Принадлежности</b>	
Пластины перфорированные для стенов PROFi.....	29
Крючки, кассы .....	30
Кронштейны .....	31
Тележки.....	34
Стулья.....	35
Тумбы .....	36
Полки для ПК .....	37
Шкафы.....	38
Светильники .....	39
Паяльные станции .....	40
Системы удаления газов .....	41
Розетки ~220 В.....	42
Верстак PROFi .....	43
Тиски .....	44

## Основные конструкционные решения

### PROFI на стойках из алюминиевого профиля



- Особенности:** Фиксированная высота столешницы (780 мм)  
Самое прочное устойчивое основание, рассчитанное на тяжелое оборудование, установленное в приборной панели и на столешнице  
Глубина столешницы 800/900/1000 мм  
Цельные задние стойки из усиленного профиля ENERGY (ширина 102 мм), на которых можно разместить различное вспомогательное оборудование  
Различные варианты цветового решения  
Большой выбор и удобство крепления различного навесного оборудования



## Основные конструкционные решения

PROFI на нижних широких стойках из анодированного алюминия с верхними стойками из алюминиевого профиля



**Особенности:** Регулируемая высота столешницы (диапазон 450 мм)  
Электромеханический привод регулировки высоты столешницы  
Современный эргономический дизайн  
Крепление верхних стоек к столешнице  
Варианты профилей стоек: узкие SINGLE, MULTI и широкие ENERGY  
Рассчитан на установку в приборной панели оборудования средней массы  
Рекомендуемая глубина столешницы не более 800 мм  
Большой выбор и удобство крепления различного навесного оборудования

## Основные конструкционные решения

**PROFI на узких стойках**  
из алюминиевого профиля с проставками



**Особенности:** Регулируемая высота столешницы (диапазон 500 мм)

- фиксированная при сборке
- рукояткой с помощью гидроцилиндров
- электронасосом с помощью гидроцилиндров

Рассчитан на установку в приборных панелях оборудования средней массы

Рекомендуемая глубина столешницы не более 800 мм

Быстро изменяемая высота столешницы позволяет комфортно работать сидя или стоя

Большой выбор и удобство крепления различного навесного оборудования

## Основные конструкционные решения

PROFI на стойках  
из алюминиевого профиля с консолями



**Особенности:** Регулируемая в диапазоне 450 мм высота столешницы  
Электромеханический привод регулировки высоты столешницы  
Рассчитан на установку в приборной панели оборудования небольшой массы  
Рекомендуемая глубина столешницы не более 800 мм  
Большой выбор и удобство крепления различного навесного оборудования



## Основные конструкционные решения

### PROFI мобильные со стойками из алюминиевого профиля



**Особенности:** Стойки из различного  
алюминиевого профиля  
Возможность установки  
различных полок  
и приборных панелей  
Удобство установки  
и замены оборудования  
Различные варианты  
цветового решения

### PROFI Тест-кабина

- Кабина из плексигласа, которую можно перемещать вверх и вниз в пазах профиля PROFI
- Во время тестирования кабина надежно закрыта на электромагнитный замок
- Сигнальная лампа для индикации состояния

**940.027.200** 800 x 790 x 600 мм (Ш x Г x В)

**940.075.800** 1295 x 790 x 600 мм (Ш x Г x В)





## PROFI стойки из алюминиевого профиля

### PROFI стойки из алюминиевого профиля

#### SINGLE профиль

Очень прочный закрытый алюминиевый профиль 125 x 40 мм с четырьмя кабельными каналами, шесть вертикальных пазов, размер 8 для всех стандартных скользящих гаек  
Центральное отверстие M10 и два крепежных отверстия для саморезов

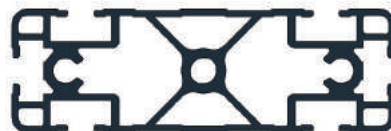

#### MULTI профиль

Открытый алюминиевый профиль 125 x 40 мм, с тем же контуром, что и SINGLE профиль  
Обе широкие стороны снабжены съёмными алюминиевыми крышками для кабельных каналов

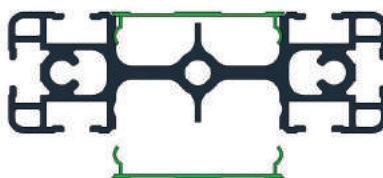

#### ENERGY профиль

Широкий алюминиевый профиль 102 x 125 мм или 102 x 195/130 мм (ENERGY 45°). Совместимость с профилями SINGLE и MULTI позволяет установить профиль ENERGY горизонтально между стойками или непосредственно в качестве задних стоек.

На лицевой стороне могут быть установлены различные модули высотой 90 мм: автомат электропитания, розетки, интерфейсы, лабораторный источник питания и многое другое.

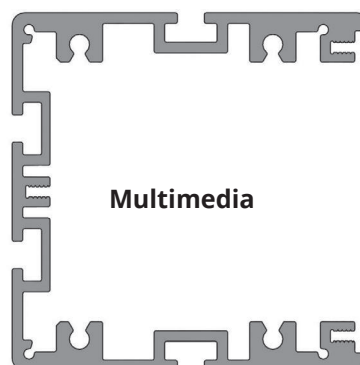
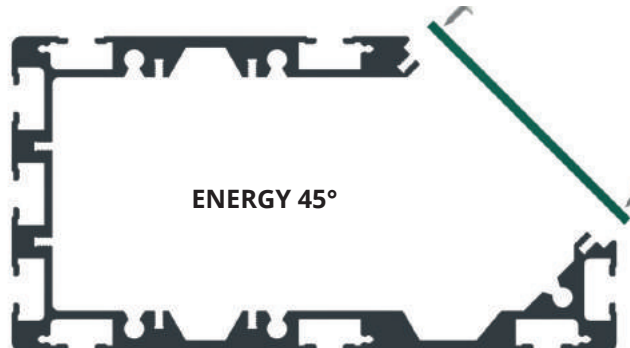
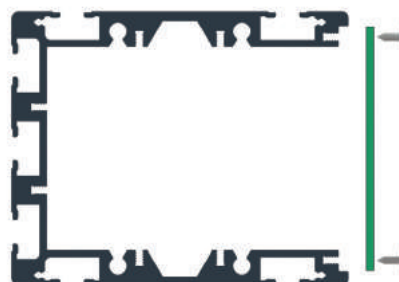

Профиль Multimedia предназначен для установки модулей высотой 70 мм: автоматы питания, розетки, разъемы RS232, RJ45, DVI, USB, шурупы и т.п.; длина: 500 - 2303 мм

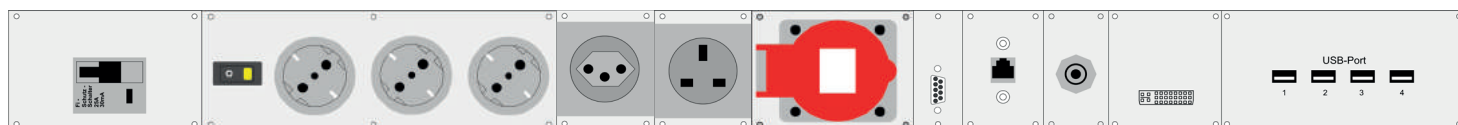

## Рекомендуемые цвета элементов стенов PROFi

### Рекомендуемые цвета элементов стенов PROFi



Все - светло серый RAL7035 (ESD)



Стойки - антрацит RAL7016 (ESD)



Стойки - ультрамарин RAL5002



Стойки - зеленый RAL6029



Стойки - красный RAL3020



Стойки - рубин RAL3003

По заказу возможно исполнение практически в любом цвете (согласование по таблице цветов RAL).

## Столешницы

### Столешницы

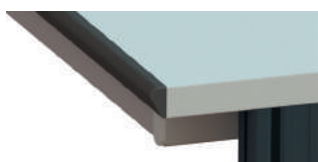
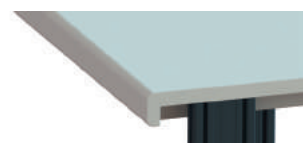

Для всех видов стенов используются одинаковые износостойкие светло-серые столешницы толщиной 30 мм из многослойного ДСП (в соответствии с DIN 68761)  
 Покрытие – 0,8 мм жесткий ламинат HPL (в соответствии с DIN 16926 и 53799),  
 кромки – пластик PP

#### Особенности столешницы с рамой

- чрезвычайно прочная рама из стальной квадратной трубы
- дополнительные перекладины
- равномерно распределенная нагрузка до 500 кг
- прочное порошковое покрытие

Глубина: 800/900/1000 мм

Ширина: 800/1000/1200/1500/1800/2000/2300 мм

#### Типы передних кромок столешниц

Полипропиленовая пластиковая кромка, прочный край (радиус 3 мм), в цвете верхней части стола

Широкий край (70-мм)

Ширина ламината HPL на передней стороне столешницы увеличена до 70 мм, подгиб радиусом 15 мм обеспечивает комфортное расположение рук на краю стола

Чрезвычайно ударопрочная и заменяемая резиновая накладка PROFItec с радиусом 10 мм



**ESD комплект** (коврик, шнур, браслет со встроенным защитным резистором 1 МОм)



#### Версия ESD

- Коробка заземления с пресс-шпипами для браслетов, устанавливаемая по выбору слева или справа на раме столешницы
- Специальное проводящее порошковое покрытие (согласно DIN EN 61340)
- Столешница, проводящая в объеме

**ESD коннекторы** (встроен резистор 1 МОм)



## Приборные панели для монтажа на стойках

Высота модулей МР: 223 мм (5HE, 1HE=44,45 мм)

### Приборные панели для монтажа на задних стойках



Приборная панель с наклонным фасадом и вентиляционной накладкой для модулей МР (5HE)



Приборная панель с прямым фасадом для модулей МР (5HE), высота 223 мм

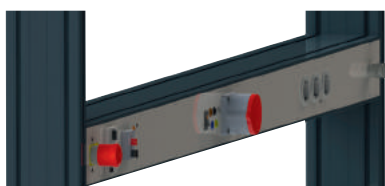

Приборная панель с прямым фасадом из профиля ENERGY для модулей КР, высота 90 мм

### Приборные панели для монтажа на столешнице



Приборная панель с наклонным фасадом для модулей МЕР (5HE)



Приборная панель с прямым фасадом для модулей МР (5HE)



Профиль с прямым фасадом для модулей КК (70 мм) или КР (90 мм)

Ширина приборной панели и, соответственно столешницы, определяется суммарной шириной установленных модулей МР (из ряда 800/1000/1200/1500/2000 мм). Передняя панель модуля МР имеет размер 132 (ш) x 221 (в) мм



## Приборные модули MP

Высота всех модулей MP: 223 мм, ширина: 0,5MP (66 мм), 1MP (132 мм), 1,5MP (198 мм), 2MP (264 мм)

### Автоматы питания (с аварийной кнопкой)

Автоматы питания (сетевые модули) предназначены для включения / выключения и централизованной защиты всего стенда

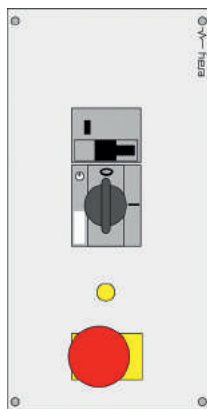

#### Однофазный автомат питания 16 А

- Устройство защитного отключения (УЗО) 25 А / 30 мА тип А
- Опционально: УЗО 25 А / 30 мА тип В, чувствительное к току утечки любой формы. Рекомендуется для использования с учебным оборудованием согласно стандарту VDE 0100-723
- Поворотный выключатель-автомат 12,5 - 16 А
- Кнопка аварийного останова с защитным воротником. Вариант: черная грибовидная кнопка с ключом
- Лампы контроля напряжения
- Жгут проводов с разъемом

**335.215.202 (1MP)**

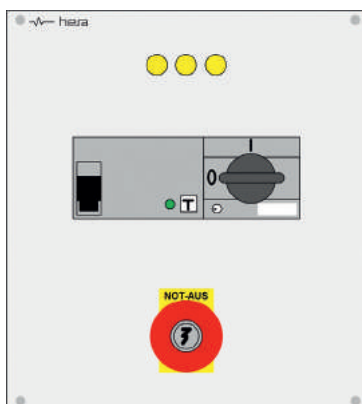

#### Трехфазный автомат питания 16 А

- Устройство защитного отключения (УЗО) 25 А / 30 мА тип А
- Опционально: УЗО 25 А / 30 мА тип В, чувствительное к току утечки любой формы. Рекомендуется для использования с учебным оборудованием согласно стандарту VDE 0100-723
- Поворотный выключатель-автомат 12,5 - 16 А
- Кнопка аварийного останова с защитным воротником
- Лампы контроля напряжения
- Жгут проводов с разъемом

**335.237.202 (1,5MP)**

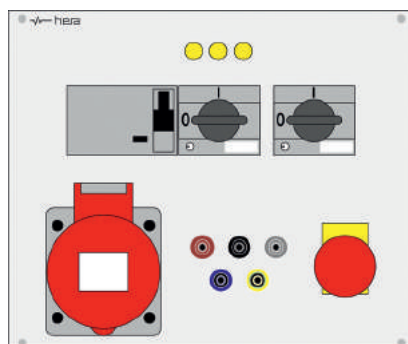

#### Трехфазный автомат питания 32 А

- Поворотный выключатель-автомат 32 А
- УЗО 40 А / 30 мА тип А
- 3 лампы контроля напряжения
- Выходной терминал 32 А для внутреннего использования или розетка CEE 32 А и дублирующие безопасные гнезда диаметром 4 мм (L1, L2, L3, N и PE)
- Поворотный выключатель-автомат 16 А
- Кнопка аварийного останова

**335.437.202 (2MP)**

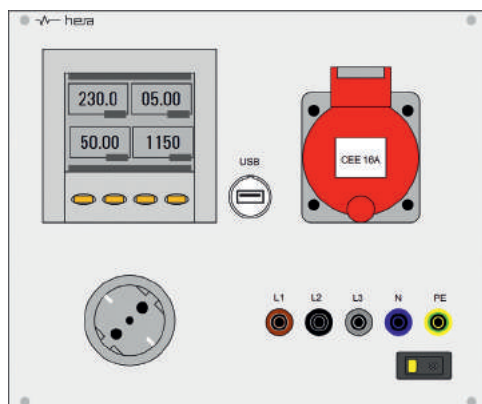

#### Трехфазный измерительный модуль с дисплеем AC

- Модуль предназначен для отображения напряжения, тока, мощности, частоты, коэффициента мощности в цепи подключенных потребителей переменного тока
- Многофункциональный графический ЖК-дисплей с четырьмя программируемыми индикаторами показаний и четырьмя переключателями
- Опционально с интерфейсом USB на передней панели или интерфейсом локальной сети на задней панели
- Розетка CEE 400В / 16А, 6ч, 5 полюсов
- Безопасные гнезда диаметром 4 мм (L1, L2, L3, N и PE)
- Розетка Schuko, серая, 45°
- Выключатель с подсветкой, 2 полюса и контактор

**337.389.632 (2MP)**

## Приборные модули МР

### Система IMOD

Система IMOD - это интеллектуальная модульная система, состоящая из трех размещенных отдельно блоков:

- Блок управления (устанавливается в фасад панели МР)
- Функциональный блок (устанавливается в панель или под стендом, или в кабельном лотке)
- Блок внешних соединений (устанавливается в фасад панели МР)

#### Преимущества:

- До 5 функциональных блоков могут управляться всего одним блоком управления
- Повышение эффективности работы с использованием блока управления
- Эргономичное расположение блока управления в середине стенда (оператору не нужно менять положение)
- Некоторые функциональные блоки могут быть очень тяжелыми и объемными, в системе IMOD полностью отделены и могут быть размещены в удобных местах, например, под стендом
- Кабели могут быть размещены в небольших каналах различной ориентации: вертикальных или горизонтальных; это позволяет освободить рабочее место от кабелей

### Система IMOD с одним функциональным блоком и блоком управления с LCD

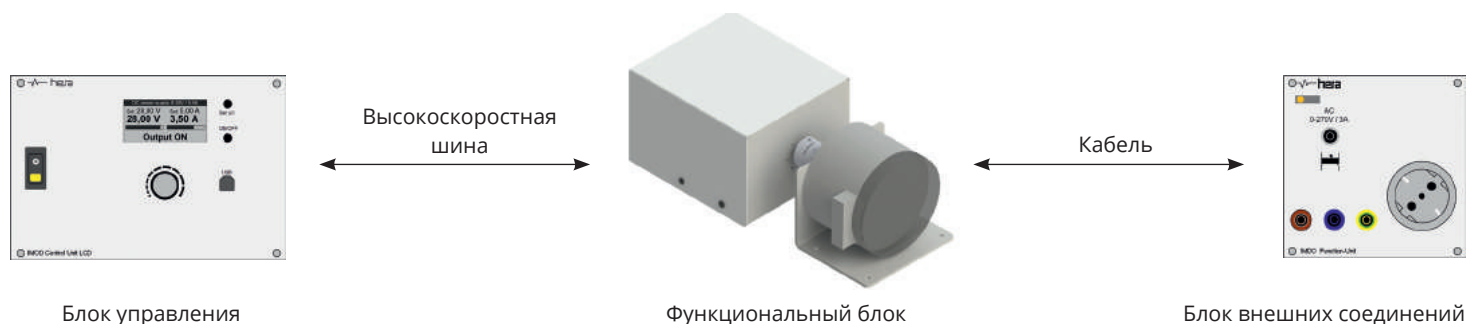

### IMOD блок управления с ЖК-дисплеем

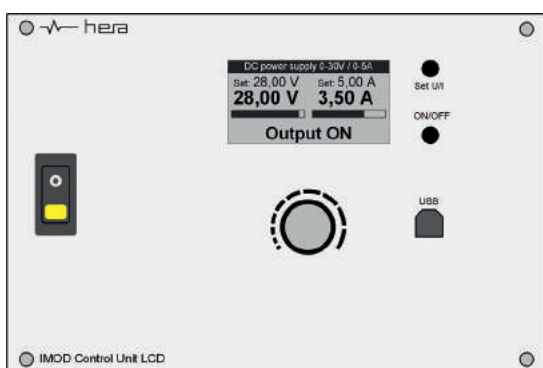

- Контроллер со встроенной коммуникационной шиной для одного функционального блока
- ЖК-дисплей с подсветкой 60x30 мм (128x64).
- Поворотный переключатель с функцией наконечника для прямой и точной настройки
- 2 дополнительные кнопки для быстрого и интуитивно понятного управления
- Интерфейс USB на передней панели и интерфейс LAN на задней панели
- Двухполюсный переключатель с подсветкой для центрального включения / выключения
- Жгут проводов с разъемом

650.000.300 (1,5 МР)

### Система IMOD с функциональными блоками (до 5 шт.) и сенсорным блоком управления

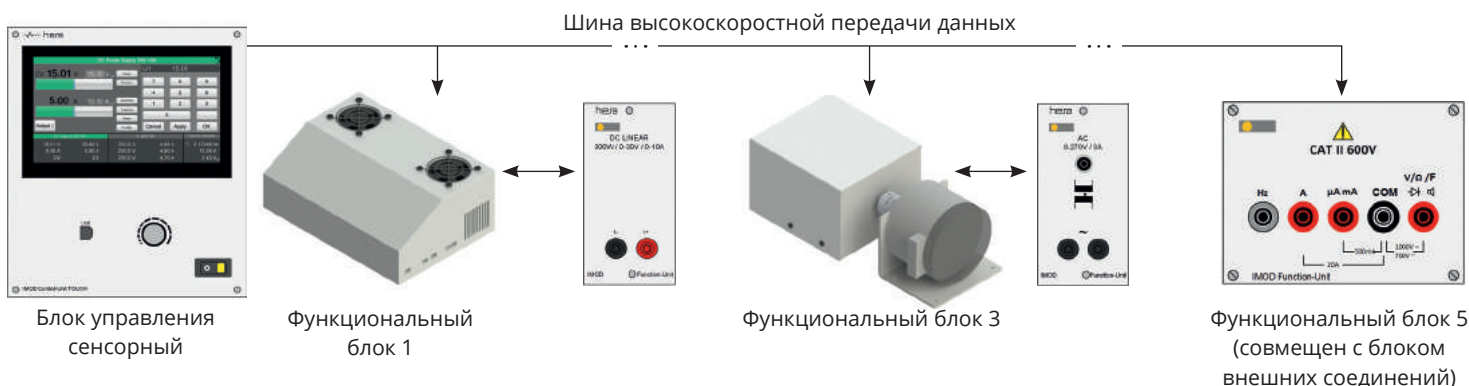

## Приборные модули MP

### IMOD сенсорный блок управления



- Контроллер с внутренней шиной для централизованного управления
- Управление, индикация для максимум пяти функциональных блоков
- Встроенный 7-дюймовый TFT-дисплей (800x480)
- Высокоточный емкостный сенсорный дисплей
- Поворотный переключатель с функцией кнопки для прямого управления всеми функциями
- Двухполюсный выключатель питания с подсветкой

#### Основные функции

- Установка значений с помощью сенсорной панели, сенсорной клавиатуры или поворотного переключателя
- Индикация значения крупными цифрами и гистограммой, регистрация данных в форме графиков и числовых таблиц
- Интерфейс USB на передней панели и интерфейс LAN на задней
- Жгут проводов с разъемом

650.000.100 (1,5MP)

### IMOD функциональные блоки

#### IMOD регулируемый источник переменного напряжения, однофазный

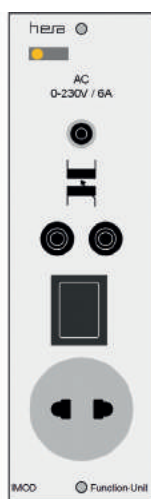

Комбинация выходного модуля для интеграции в MP панель (или в стойку) и отдельного функционального блока, который может быть размещен в кабельном лотке или под столешницей.

- Индикация состояния с помощью RGB-светодиода
- Термомагнитный предохранитель на выходе
- Безопасные гнезда диаметром 4 мм или универсальная розетка (изолированная)
- Изолирующий трансформатор (по заказу)

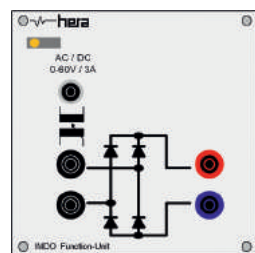

**Мостовой выпрямитель (1MP)**, поставляемый по заказу, обеспечивает на выходе пульсирующее (48%) напряжение для любого типа функционального блока **С изолирующим трансформатором**

652.403.045 0-30В/4А

652.403.035 0-60В/3А

652.427.015 0-270В/1А

652.427.035 0-270В/3А

**Без изолирующего трансформатора**

652.423.010 0-230В/1А

652.423.030 0-230В/3А

652.423.060 0-230В/6,3А

#### Функциональный блок (в отдельном корпусе):

- Вариатор с моторным приводом с изолирующим трансформатором на выходе
- Бесшумный сервопривод с интеллектуальным управлением скоростью минимизирует перерегулирование и время отклика, блок питания входит в комплект
- Преобразователь TrueRMS (напряжение и ток) с разрешением 12 бит
- Внутренняя коммуникационная шина для передачи данных блоку управления
- Точная регулировка напряжения или тока (на выбор)

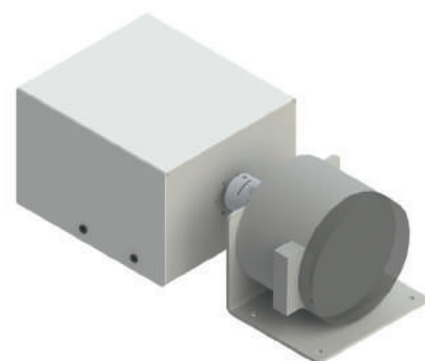

#### С изолирующим трансформатором

652.303.045 0-30В/4А

652.303.035 0-60В/3А

652.327.015 0-270В/1А

652.327.035 0-270В/3А

652.327.055 0-270В/5А

652.327.105 0-270В/10А

652.327.125 0-270В/12А

652.330.165 0-300В/16А

#### Без изолирующего трансформатора

652.323.010 0-230В/1А

652.323.030 0-230В/3А

652.323.060 0-230В/6,3А

652.323.100 0-230В/10А

652.323.140 0-230В/14А

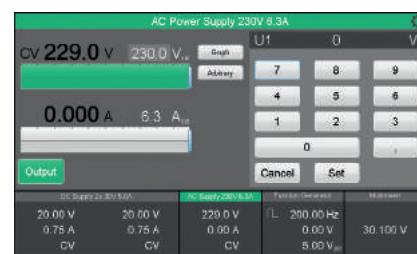

### IMOD регулируемый источник переменного напряжения, трехфазный

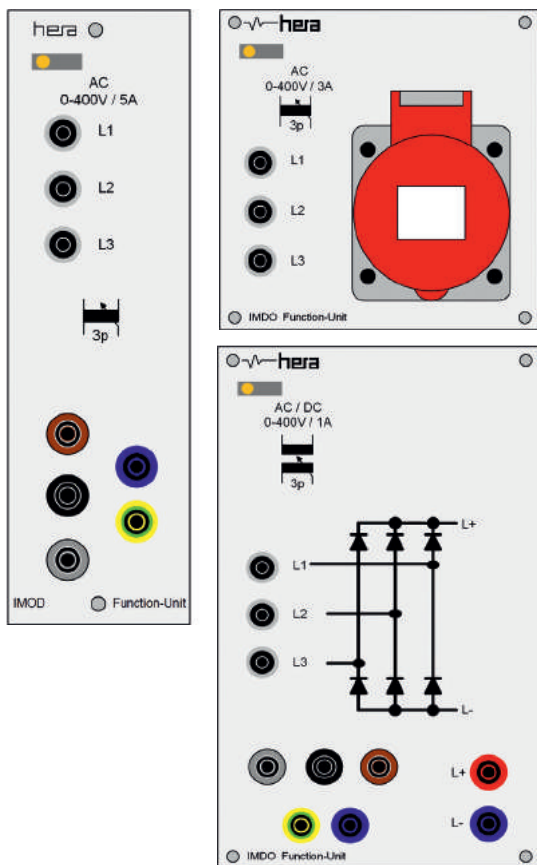

Комбинация блока внешних соединений (БВС) для интеграции в МР панель (или в стойку) и отдельного функционального блока, который может быть размещен в кабельном лотке или под столешницей

#### БВС переменного напряжения (0,5MP) с изолирующим трансформатором

- Индикация состояния с помощью RGB-светодиода
- Термомангнитный предохранитель на выходе
- 4-мм безопасные гнезда и/или CEE розетка (5 контактов, красная, 400 В)

#### Мостовой выпрямитель (BRF)

- 6-уровневый выпрямитель для пульсирующего постоянного напряжения (пульсация 4,3%) для любого типа функционального блока (по заказу)

#### С изолирующим трансформатором

- 653.440.015 0-400В/1А
- 653.440.035 0-400В/3А
- 653.445.055 0-450В/5А
- 653.450.105 0-400В/10А

#### Без изолирующего трансформатора

- 653.440.010 0-400В/1А
- 653.423.030 0-400В/3А
- 653.440.060 0-400В/6,3А
- 653.440.100 0-400В/10А

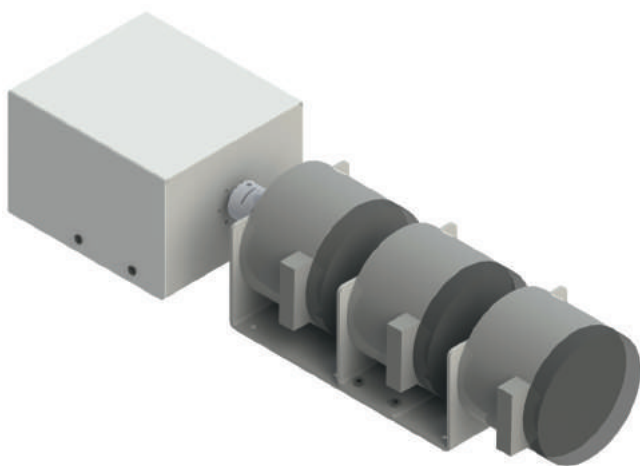

#### Функциональный блок (отдельный корпус):

- Вариатор с моторным приводом с изолирующим трансформатором на выходе
- Бесшумный двигатель для регулировки напряжения, с интеллектуальным управлением скоростью

#### Включительно блок питания

- 6 преобразователей TrueRMS (3 для напряжения и 3 для тока) с разрешением 12 бит
- Внутренняя коммуникационная шина для передачи данных
- Точная регулировка напряжения или тока (по выбору)

#### С изолирующим трансформатором

- 653.340.015 0-400В/1А
- 653.340.035 0-400В/3А
- 653.345.055 0-450В/5А
- 653.340.105 0-400В/10А
- 653.340.145 0-400В/14А
- 653.352.075 0-520В/7А
- 653.352.105 0-270В/10А

#### Без изолирующего трансформатора

- 653.340.010 0-400В/1А
- 653.340.030 0-400В/3А
- 653.340.060 0-400В/6,3А
- 653.340.100 0-400В/10А
- 653.340.140 0-400В/14А





## Приборные модули специализированные

### IMOD регулируемый линейный источник постоянного напряжения

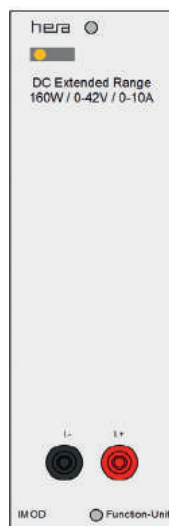

#### Блок внешних соединений (0,5MP)

- Светодиодный RGB индикатор состояния
- Два безопасных 4 мм гнезда

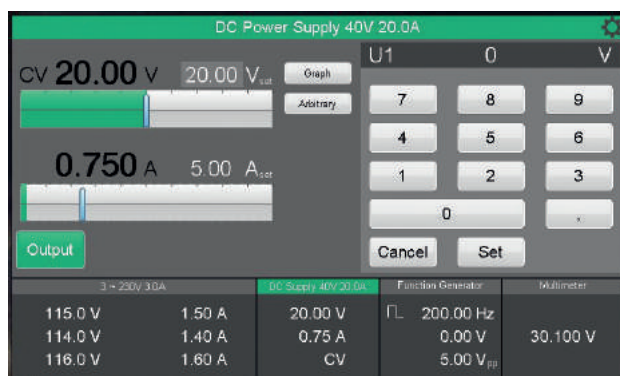

#### Сенсорный блок управления IMOD

- 656.103.020** 60Вт 0-30В/0-2А
- 656.103.050** 150Вт 0-30В/0-5А
- 656.103.100** 300Вт 0-30В/0-10А
- 656.103.200** 600Вт 0-30В/0-20А
- 656.106.050** 300Вт 0-60В/0-5А
- 656.103.100** 600Вт 0-60В/0-10А



#### Функциональный блок (в отдельном корпусе)

- Линейный регулируемый лабораторный источник питания с коррекцией коэффициента мощности (PFC)
- До 150 Вт без вентилятора
- Разрешение установленных и фактических значений: 14 бит (1638 точек)
- Разрешение измерений: 16 бит (65536 точек)
- Пульсация (при  $I_a = 50\%$ ) <1 мВ эфф.
- Пульсация (при  $I_a = 50\%$ ) <1 мВ эфф.
- Время отклика (изменение нагрузки 10-90%  $I_a$  при 50%  $U_a$ ) <50 мкс
- Защита от внешнего напряжения: 100 В

### IMOD регулируемый импульсный источник постоянного напряжения

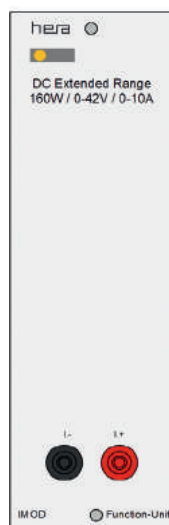

#### Блок внешних соединений (0,5MP)

- Светодиодный RGB индикатор состояния
- Два безопасных 4 мм гнезда

#### Сенсорный блок управления IMOD

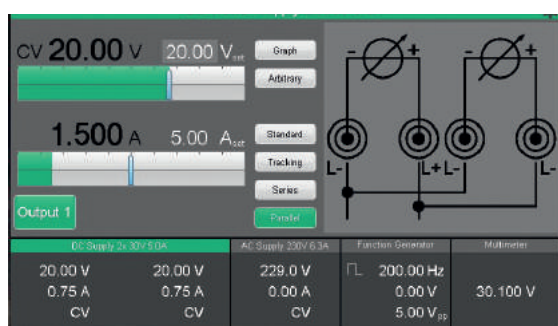

- 655.104.060** 100Вт 0-42В/0-6А
- 655.104.100** 160Вт 0-42В/0-10А
- 655.104.200** 320Вт 0-40В/0-20А
- 655.108.030** 100Вт 0-84В/0-3А
- 655.108.050** 160Вт 0-84В/0-5А

#### Функциональный блок

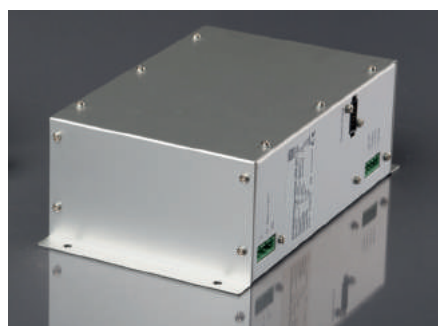

- Импульсный лабораторный источник питания (без вентилятора до 160 Вт)
- Стабильность при нагрузке 0-100% <0,8%
- Стабильность при 10% сети <0,02%
- Пульсация: <5 мВ
- Время отклика на изменение нагрузки 10-100% <1 мс
- Защита от перенапряжения 0... 46,2 В
- Погрешность <0,2%

### IMOD мультиметр

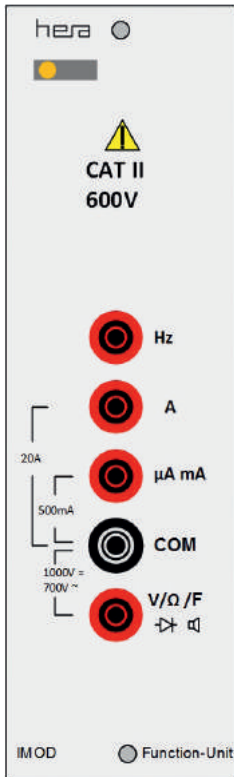

654.000.000 (0,5MP)

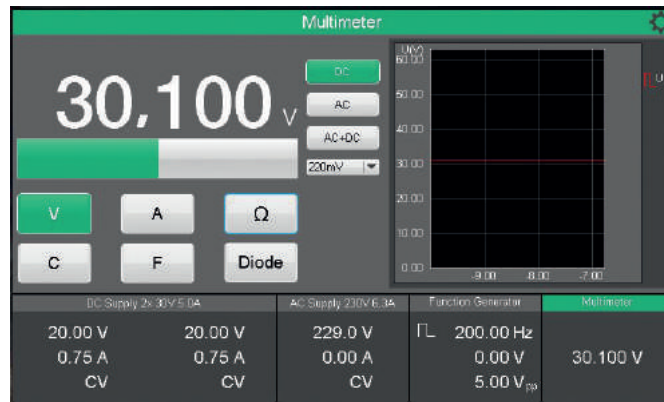

- Светодиодный RGB индикатор состояния
- Пять безопасных 4 мм гнезд (Гц, А, мкА / mA, общий, В / Ом / Ф / диод / проверка непрерывности)
- Разрешение: 4 3/4 разряда (50 000 отсчетов)
- Напряжение постоянного тока: 10 мкВ-1000 В
- Напряжение переменного тока (TrueRMS): 10 мкВ-700 В
- Сила тока, пост.: 10 нА-20 А
- Сила тока, перем. (TrueRMS): 10 нА-20 А
- Сопротивление: до 50 МОм
- Частота: 100 мкГц-50 МГц
- Емкость: до 50 мФ
- Управление входным термомангнитным предохранителем (гнездо мкА / mA) с передней панели
- Выбор диапазона: ручной и автоматический
- Скорость измерения: 2,5 измерения в секунду
- Выдерживаемое перенапряжение: категория II, 600 В (EN 61010-1)

### IMOD генератор

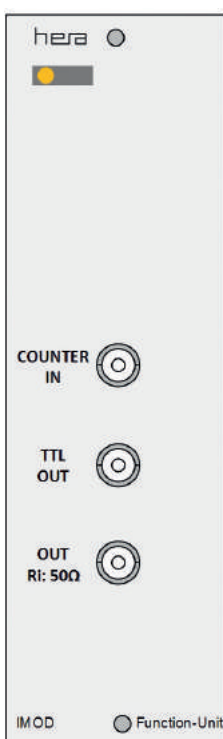

657.000.000 (0,5MP)

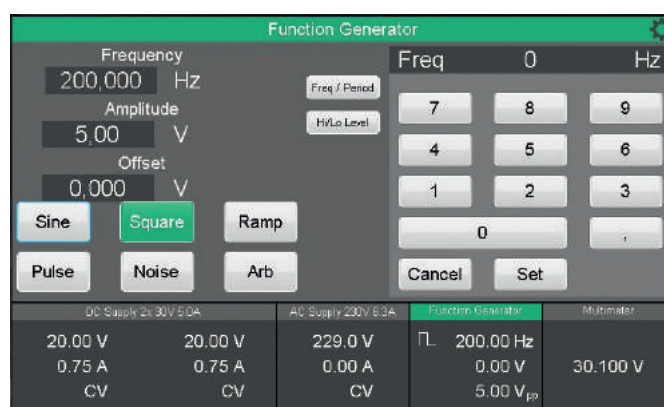

- Светодиодный RGB индикатор состояния
- 3 розетки BNC
- Основные формы сигнала: гармонический, треугольный, пилообразный, импульсный, постоянного напряжения
- Диапазон частот: 1-10 МГц (гармонический) 10 Гц-1 МГц (другие сигналы)
- Произвольная форма сигнала: до 4096 точек
- Другие функции: ШИМ, выход ТТЛ
- Размах: 30 В (макс. на 1 МГц), на 10 МГц макс. 3 В
- Разрешение: 14 бит
- Коэффициент заполнения: 0,1%- 99,9%
- Постоянная составляющая: ± 10 В
- Диапазон частотомера: 100 МГц

## Приборные модули специализированные

### Источники питания

#### Регулируемый источник переменного напряжения 0-260 В/3 А с трансформаторным делителем

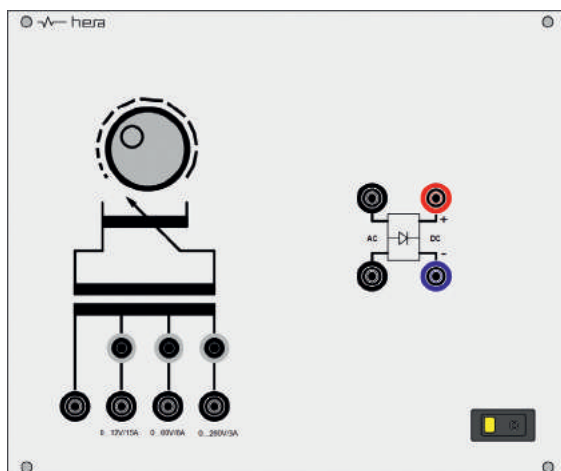

- Трансформаторный делитель на выходе регулируемого трансформатора обеспечивает диапазоны 0-260 В/3 А, 0-60 В/6 А и 12 В/15 А
- Управление термомагнитным предохранителем с передней панели
- Безопасные 4 мм гнезда
- Мостовой выпрямитель с выходом на 4 мм гнезда
- 2-полюсный выключатель с подсветкой

**337.221.402 (2MP)**

#### Регулируемый источник переменного напряжения с цифровой индикацией напряжения и тока

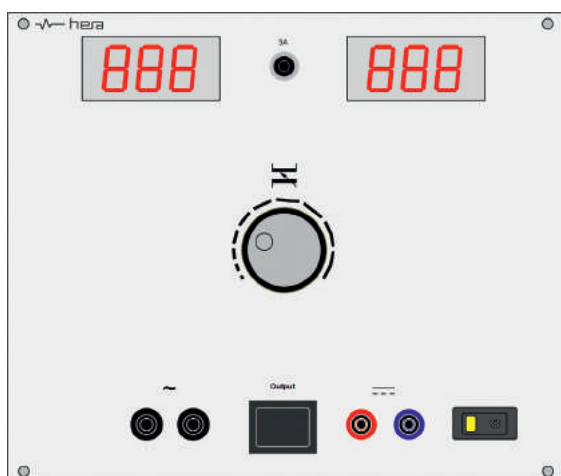

- Регулируемый трансформатор обеспечивает диапазон регулирования 0-100 %
- Изолирующий трансформатор на выходе
- Подключаемый мостовой выпрямитель поддерживает пульсирующее постоянное напряжение (пульсация 48 %)
- Цифровая индикация тока и напряжения на ЖК дисплее: 3 знака, TrueRMS (<math><0,5\% \pm 1 \text{ знак}</math>)
- 2-полюсный выключатель с подсветкой

**337.039.402 (2MP)** 0-30В/10А

**337.054.402 (2MP)** 0-50В/5А

**337.271.402 (2MP)** 0-270В/1А

**337.273.402 (2MP)** 0-270В/3А

**337.274.402 (2MP)** 0-270В/1А + 0-60В/4А

**337.279.402 (2MP)** 0-270В/3А + 0-60В/10А

#### Регулируемый источник переменного/постоянного напряжения 0-100% 3-фазный с цифровыми приборами

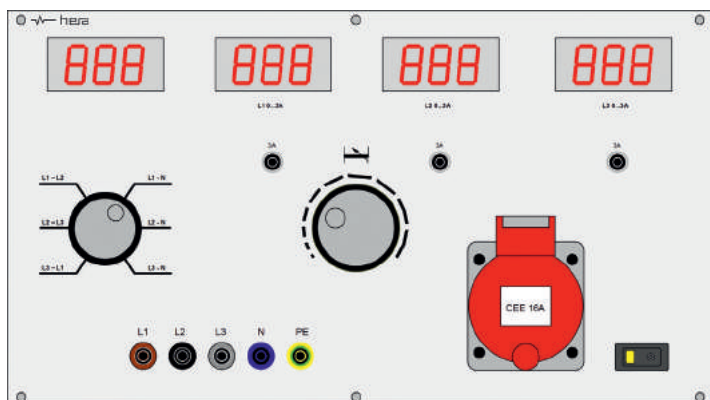

- 4 программируемые значения
- Розетка CEE (красная, 5 контактов, 400 В)
- Счетчик часов

Индикация:

- Фазные напряжения и фазные токи TRMS
- Мощность
- Частота
- Максимальное и минимальное значения
- Гармонические искажения напряжений и токов

**337.411.504 (3MP)** 0-230В/400В/1А

**337.413.504 (3MP)** 0-230В/400В/3А

### Источники питания

#### Регулируемые источники постоянного напряжения

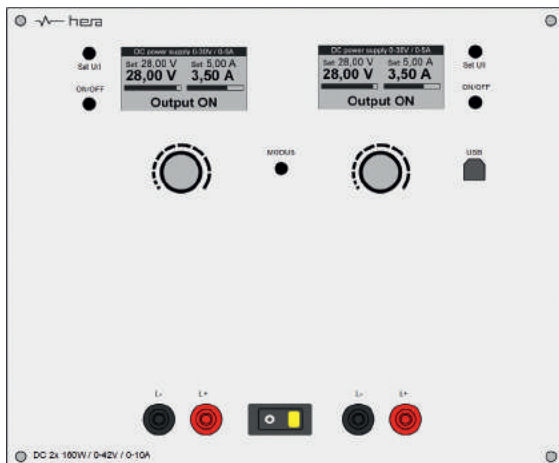

- Линейные источники питания (1-, 2-канальные) с регулятором коэффициента мощности
- До 150 Вт без вентилятора
- Разрешение установки: 14 бит (16384 точек)
- Разрешение измерения: 16 бит (65536 точек)
- Пульсация (при  $I_a = 50\%$ ):  $<1$  мВ эфф.
- Время отклика (нагрузки 10-90%  $I_a$ , при 50%  $U_a$ ):  $<50$  мкс
- Защита от внешнего напряжения: 100 В

1-канальные

**337.302.403 (1,5MP)** 0-30В/0-2А  
**337.305.403 (1,5MP)** 0-30В/0-5А  
**337.310.403 (1,5MP)** 0-30В/0-10А  
**337.605.403 (1,5MP)** 0-60В/0-5А  
**337.610.403 (1,5MP)** 0-60В/0-10А  
**337.620.403 (1,5MP)** 0-60В/0-20А

2-канальные

**337.302.503 (2MP)** 0-30В/0-2А  
**337.305.503 (2MP)** 0-30В/0-5А  
**337.310.503 (2MP)** 0-30В/0-10А  
**337.605.503 (2MP)** 0-60В/0-5А  
**337.610.503 (2MP)** 0-60В/0-10А  
**337.620.503 (2MP)** 0-60В/0-20А

#### Регулируемые источники постоянного напряжения и тока с измерителем

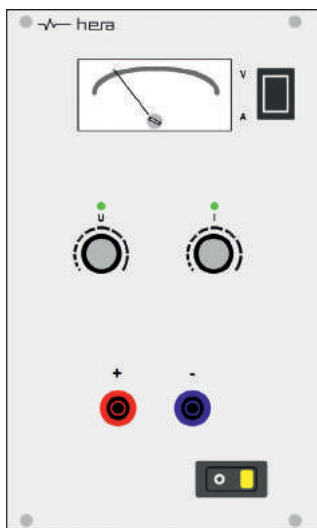

- Изолированный лабораторный источник с защитой от короткого замыкания
- Установка напряжения и тока с помощью потенциометров и светодиодных индикаторов
- Безопасные 4 мм гнезда
- Пульсация:  $<1$  мВ эфф.
- Смещение:  $<0,05\%$
- Переключатель индикации тока или напряжения
- Индикатор стрелочный: класс точности 1,5
- Индикатор цифровой: 4-разрядный высококонтрастный ЖК дисплей, погрешность  $0,5\% \pm 1$  младшего разряда

**337.810.202 (1MP)** 0-30В/0-2А (аналог)  
**337.810.402 (1MP)** 0-30В/0-2А (цифра)

#### Источники фиксированного постоянного напряжения

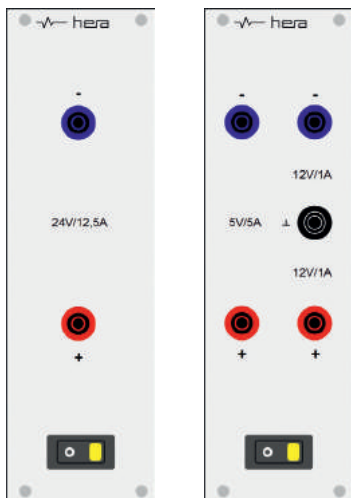

- Нерегулируемый стабилизированный источник постоянного напряжения с защитой от короткого замыкания питания и гальванической развязкой
- Защита от перегрузки, перенапряжения и перегрева
- Смещение:  $<2\%$
- Размах пульсации:  $<100$  мВ
- Безопасные 4 мм гнезда
- 2-полюсный выключатель с подсветкой

**336.105.032 (0,5MP)** 5В/3А (по заказу 5А, 10А)  
**336.112.032 (0,5MP)** 12В/3А (по заказу 5А, 10А)  
**336.124.032 (0,5MP)** 24В/3,2А (по заказу 1,5А, 6,5А, 8,4А)  
**336.148.022 (0,5MP)** 48В/2,3А (по заказу 4,2А)  
**336.212.032 (0,5MP)** +12В/3А + 5В/6А  
**336.224.022 (0,5MP)** +24В/2А + 5В/6А  
**324.312.012 (0,5MP)** +/-12В/1А + 5В/5А  
**324.315.012 (0,5MP)** +/-15В/0,8А + 5В/5А



## Приборные модули специализированные

### Источник постоянного тока

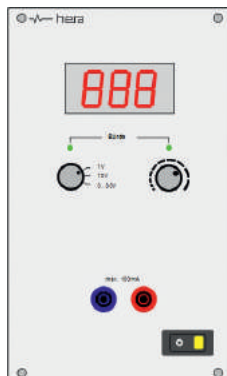

- Селекторный переключатель на 4 мА, 20 мА и 0...50 мА
- Напряжение нагрузки: макс. 30 В
- 10-оборотный потенциометр, диапазон 0... 50 мА
- Светодиодный цифровой индикатор, 3 разряда
- Индикатор состояния (нагрузка разрешена / не разрешена)
- Безопасные 4 мм гнезда
- Выключатель с подсветкой

**337.050.402 (1MP)**

### Стабильный источник постоянного напряжения

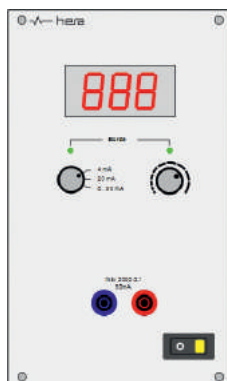

- Селекторный переключатель на 1 В, 10 В и 0...30 В
- Ток короткого замыкания: 100 мА
- 10-оборотный потенциометр, диапазон 0...30 В
- Светодиодный цифровой индикатор, 3 разряда
- Индикатор состояния (нагрузка разрешена / не разрешена)
- Безопасные 4 мм гнезда
- Выключатель с подсветкой

**337.050.202 (1MP)**

### Цифровой термометр

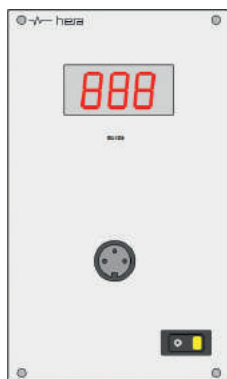

- Диапазон измерения температуры: -200...+600 °С
- Термометры сопротивления PT100 / PT1000 согласно DIN EN 60751
- 3-проводное подключение с автоматической компенсацией сопротивления проводов
- Измеряемый ток до 1,5 мА, аналоговый выход (не развязанный) в мВ / °С
- Погрешность:  $\pm (0,1\% \pm 1 \text{ младшего разряда})$
- Скорость измерения 2,5 измерения в секунду
- Светодиодный цифровой индикатор, 3 1/2 разряда (12,5 мм; красный)
- Погружной датчик или датчик температуры поверхности с 3-проводным подключением

**337.060.202 (1MP)**

### Цифровой манометр



- Цифровой измеритель относительного, абсолютного и дифференциального давления
- Пьезорезистивный датчик давления
- ЖК цифровой индикатор, 3 1/2 разряда
- Приведенная погрешность: 0,2% в диапазоне 0...10 бар и 0,5% в диапазоне 0...2000 мбар
- Быстроразъемные фитинги с обратным клапаном 4 / 6 мм

**337.071.502 (1MP) 0...10 бар**

**337.072.502 (1MP) 0...2000 мбар**

### Мультиметры

#### Компактный цифровой мультиметр



- Светодиодный цифровой индикатор, 4 1/2 разряда, высота цифр 13 мм
  - Функции: переменное и постоянное напряжение; ток, сопротивление
  - Измерение истинного среднеквадратичного значения (TRMS)
  - Выбор диапазона: вручную при помощи переключателей
  - Скорость измерений: около 2,5 измерений в секунду
  - Пост. напряжение: от 200 мВ до 1000 В в 5 диапазонах, макс. разрешение 10 мкВ
  - Пост. ток: от 200 мкА до 20 А в 6 диапазонах, макс. разрешение 10 нА
  - Перемен. напряжение: от 200 мВ до 1000 В в 5 диапазонах, макс. разрешение 10 мкВ
  - Перемен. ток: от 200 мкА до 20 А в 6 диапазонах, макс. разрешение 10 нА
  - Сопротивление: от 200 Ом до 20 МОм в 5 диапазонах, макс. разрешение 10 МОм
- 337.710.402 (1MP)**

#### Цифровой мультиметр LC HMC8012

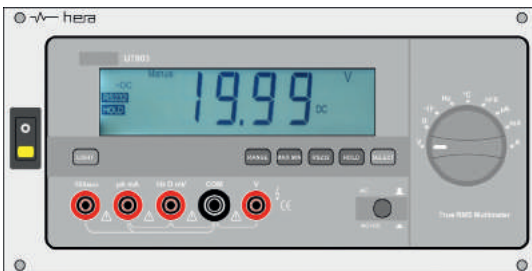

#### Мультиметр TrueRMS с интерфейсами RS232 и USB

Диапазоны:

- Измерение переменного и постоянного напряжения: от 600 мВ до 1000 В
- Измерение переменного и постоянного тока: от 600 мкА до 10 А
- Измерение емкости: от 6 нФ до 6 мФ
- Измерение сопротивления: от 600 Ом до 60 МОм
- Измерение температуры: -40...1000 °C
- Измерение частоты: от 6 кГц до 60 МГц
- Проверка транзисторов и диодов
- ЖК-дисплей с подсветкой: 6000 пикселей
- Автоматическое / ручное переключение диапазонов

**337.711.302 (2MP)**

- Функции минимума, максимума и фиксации значений
- Выдерживаемое перенапряжение (IEC 1010-1): категория I, 1000 В / категория II, 600 В
- В комплекте измерительные провода, датчики температуры и операционное ПО

#### Прецизионный цифровой мультиметр LAN



- Цифровой индикатор, 5 3/4 разряда (480 000 точек)
- 12 измерительных функций: пост. и перемен. (TrueRMS) напряжение и ток, частота, сопротивление с 2- и 4-проводным подключением, емкость, непрерывность, диод, температура, мощность
- Скорость измерений: до 200 измерений в секунду
- Погрешность от 0,015 % (постоянный ток)
- Разрешение 1 мкВ, 100 нА, 1 МОм, 1 пФ, 1 Гц, 0,1 °C
- Истинное среднеквадратичное значение параметров переменного тока и переменного тока с постоянной составляющей

**337.702.202 (2MP)**

- Требуемая глубина панели не менее 300 мм
- Мат. функции: испытание пределов, мин/ макс/ среднее, смещение, мощность постоянного тока, дБ, дБм
- Возможность измерения температуры (датчики PT100 / PT500 / PT1000)
- Регистрация данных в формате CSV на встроенном ЗУ или внешнем USB-накопителе
- Интерфейс: USB и Ethernet
- В комплекте LabView драйвер и ПО для ПК

#### Цифровой тестер для испытания изоляции



- ЖК-дисплей и простая система навигации в меню
- Испытание сопротивления PE: 0...100 МОм (Исп. = 200 мА)
- Испытание сопротивления изоляции 0,2...10 МОм (Исп. = 500 В)
- Измерение тока утечки: 0...18 мА (Исп. = 40 В переменного тока)
- Цифровой дисплей, клавиатура, измерительный разъем
- Интерфейс RS232C для сканера штрих-кода
- Автоматический режим последовательного выполнения всех трех испытаний

**338.700.202 (2MP)**

## Приборные модули специализированные

### Цифровой мультиметр ICOM



#### 337.710.602 (1,5 МР)

- Частота: 100 мГц - 50 МГц
- Емкость: макс. 50 мФ
- Выбор диапазона измерения: ручной и автоматический
- Скорость измерений: 2,5, 5 или 10 измерений в секунду
- Выдерживаемое перенапряжение (EN 61010-1): категория II, 600 В
- Интерфейс USB на передней панели, интерфейс LAN на задней панели
- Драйвер LabView и программный модуль WinRemote для ПК

- Графический ЖК-дисплей 60x30 мм (128x64) с подсветкой
- Поворотный переключатель с функцией кнопки и две кнопки
- 5 безопасных 4 мм гнезд (Гц, А, мкА / mA, общий, В / Ом / Ф / диод / непрерывность)
- Разрешение индикации: 4 3/4 разряда- (50 000 отсчетов)
- Напряжение постоянного тока: от 10 мкВ до 1000 В
- Напряжение переменного тока TrueRMS: от 10 мкВ до 700 В
- Постоянный ток: от 10 нА до 20 А
- Переменный ток TrueRMS: от 10 нА до 20 А
- Сопротивление: макс. 50 МОм

### Функциональный генератор ICOM

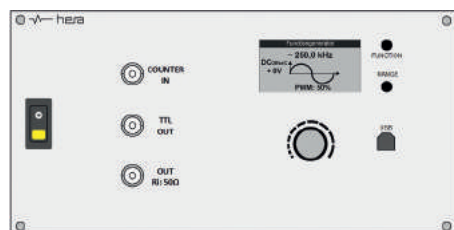

#### 337.830.102 (1,5 МР)

- Коэффициент заполнения: 0,1... 99,9%
- Постоянная составляющая:  $\pm 10$  В
- Частотомер: макс. 100 МГц
- Интерфейс USB на передней панели, интерфейс LAN на задней панели
- Драйвер LabView и ПО WinRemote для ПК
- 2-полюсный выключатель с подсветкой

- Графический ЖК-дисплей с подсветкой, 60x30 мм (128x64)
- Поворотный переключатель с функцией кнопки для быстрой и точной настройки напряжения и тока
- 3 разъема BNC (вход импульсов, выход ТТЛ и выход 50 Ом)
- Основные формы сигнала: гармонический, треугольный, прямоугольный, пилообразный, импульсный, пост. напряжение
- Диапазон частот: 1...10 МГц (гарм.), 10 Гц ... 1 МГц (прочие)
- Другие функции: ШИМ, выход ТТЛ
- Размах: 30 В (макс. на 1 МГц), на 10 МГц макс. 3 В
- Разрешение: 14 бит

### Прецизионный цифровой мультиметр 5075



#### Измерение

Постоянное напряжение:	3 мВ ... 3000 В
Постоянный ток:	3 мкА ... 30 А
Переменное напряжение:	30 мВ ... 3000 В
Переменный ток:	30 мкА ... 30 А
Сопротивление:	30 МОм ... 1 ГОм
Частота:	40 Гц ... 100 кГц

### Прецизионный калибратор электрических сигналов 5025



#### Генерация/имитация

Переменное/постоянное напряжение:	22 мВ ... 1050 В
Переменный/постоянный ток:	от 220 мкА ... 22 А (до 1100 А с внешней катушкой)
Сопротивление:	20 Ом ... 120 МОм
Емкость:	1 нФ ... 100 мкФ
Индуктивность:	1 мГн ... 10 Гн
Частота:	0,1 Гц ... 100 МГц

## Приборные модули специализированные

### Мультиметры

Могут быть установлены на панели МР:

- врезка в лицевую пластину или
- съёмный вариант – в наружные боковые зажимы



337.708.352

#### TRMS-мультиметр с дополнительными функциями (DMM16)

- Дисплей с подсветкой, цифр. индикация 3 6/7 разряда, аналоговая гистограмма
- Погрешность измерения напряжения постоянного тока: 0,5%
- Ширина полосы для измерения TRMS напряжения переменного тока 2 кГц
- Автоматическая блокировка розеток ABS
- Измерение постоянного и переменного (TRMS) напряжения: от 100 мкВ до 1000 В
- Измерение постоянного и переменного (TRMS) тока: от 10 мкА до 10 А (16 А 30 с)
- Измерение сопротивления: от 100 МОм до 40 МОм
- Измерение температуры: -50,0 ... + 800,0 °С, термопара типа К
- Измерение частоты: от 0,1 Гц до 1 МГц
- Частота дискретизации: 2...98 % (1 кГц)
- Измерение скорости вращения: от 60 до 99990 об/мин
- Измерение емкости: от 10 пФ до 400 Ф
- Напряжение испытания непрерывности цепи и диодов 3 В
- Регистрация минимумов и максимумов и фиксация значений



337.708.602

#### Калибратор и мультиметр электрических параметров (CAL)

- Генерация 0 ... 24 мА и измерение 0 ... 300 мА
- Переключаемые диапазоны 0 ... 20 мА и 4 ... 20 мА
- Выходное напряжение 0 ... 300 мВ, 3 В, 10 В и 15 В
- Имитация сопротивления 0,01 МОм с 2- и 4-проводным подключением
- Разрешение измерения высокого сопротивления до 30 МОм
- Имитация сигнала термометров сопротивления: °С / °F, Pt100 / 1000, Ni100 / 1000
- Имитация сигнала термопар (J, L, T, U, K, E, S, R, B, N) с внутренней и внешней ТХС
- Генерация прямоугольных импульсов (1 ... 1000 Гц)
- Функции линейного и ступенчатого изменения и задержки



337.708.702

#### Многофункциональный измеритель электрических параметров (DMM + LCR)

- ЖК-дисплей с подсветкой, 3 1/2 разряда
- Регистрация максимумов и фиксация значений
- Пост. напряжение: 200 мВ, 2/20/200/600 В; 100 мкВ;  $\pm(0,5\%IB + 1 \text{ е.м.р.})$
- Перемен. напряжение: 200 мВ, 2/20/200/600 В; 100 мкВ;  $\pm(0,8\%IB + 3 \text{ е.м.р.})$
- Пост. ток: 20 мкА, 2/200 мА, 10 А; 10 нА;  $\pm(0,8\%IB + 1 \text{ е.м.р.})$
- Перемен. ток: 20 мкА, 2/200 мА, 10 А; 10 нА;  $\pm(1,0\%IB + 3 \text{ е.м.р.})$
- Диапазон частот: 40 ... 400 Гц
- Сопротивление: 200 Вт, 2/20/200 кВт, 2/20/2000 МВт; 0,1 В;  $\pm(0,8\%IB + 1 \text{ е.м.р.})$
- Емкость: 20/200 нФ, 2/100 мкФ; 10 пФ;  $\pm(2,5\%IB + 5 \text{ е.м.р.})$
- Индуктивность: 2/20/200 мГн, 20 Гн; 1 мкГн;  $\pm(2,0\%IB + 10 \text{ е.м.р.})$
- Частота: 2/20/200 кГц, 2/10 МГц; 1 Гц;  $\pm(0,1\% + 3 \text{ е.м.р.})$
- Температура: -40 ... + 1000 °С;  $\pm(1,0\%IB + 3 \text{ е.м.р.})$
- Испытание транзисторов, диодов и непрерывности цепей с зуммером
- В комплекте лабораторные шнуры, многофункциональный адаптер, датчик температуры



## Приборные модули специализированные

### Генераторы электрических сигналов

#### Генератор сигналов специальной формы

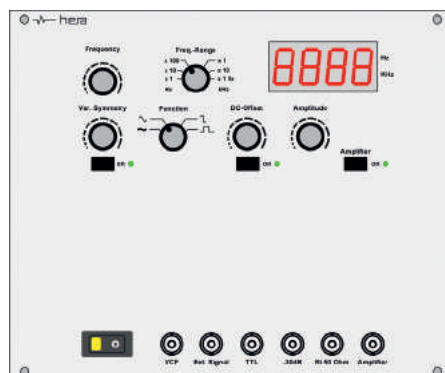

- 1 МГц, установка частоты многооборотным потенциометром
- 6-позиционный селектор поддиапазонов
- Поворотный переключатель формы сигнала: гармонический, треугольный, прямоугольный и внешний
- Потенциометр регулирования симметрии в диапазоне 20...80 %
- Потенциометр плавного регулирования амплитуды, размах 0... 30 В (без нагрузки)
- Регулируемая постоянная составляющая от -10 до + 10 В
- 5 разъемов BNC: управление частотой от внешнего источника напряжения (VCF); вход внешнего сигнала; выход ТТЛ; выход -30 дБ; выход 50 Ом; к усилителю

#### 336.653.202 (2MP)



Дополнительный усилитель мощности (РА):

- Переключаемые диапазоны от 0,1 Гц до 100 кГц
- Длительно отдаваемая мощность гармонического сигнала при нагрузке 5 Ом: 40 Вт эфф.
- Защита от короткого замыкания
- Макс. размах выходного напряжения 40 В

#### 336.653.002 (2MP)

#### Генератор сигналов специальной формы LC с цифровым вычислительным синтезатором

Может действовать как генератор сигналов специальной формы, генератор импульсов и генератор качания



337.665.302 (2MP) 3 МГц  
337.665.402 (2MP) 20 МГц

- 6-разрядный светодиодный дисплей
- Ввод параметров с клавиатуры или плавное регулирование
- 16 форм сигнала (гармонический, прямоугольный, треугольный, линейно нарастающий, импульсы обеих полярностей и т.д.)
- Разрешение по частоте 10 мкГц
- КНИ: <1%
- Размах: от 0 до 20 В (разрешение 5 мВ)
- Постоянная составляющая:  $\pm 10$  В
- Модуляция: ЧМ, АМ, ИМ, ШИМ, частотная манипуляция (FSK)
- Частота модуляции: 40 ... 20 кГц
- Интерфейс USB
- Усилитель мощности 10 Вт
- Выдерживаемое перенапряжение: категория II (EN 61010-1)

#### 2-канальный генератор сигналов произвольной формы

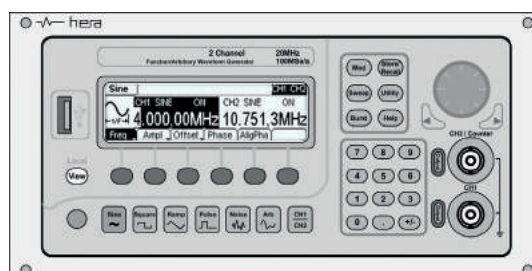

337.666.102 (2 MP)

- Двухканальный генератор сигналов произвольной формы с частотомером и интерфейсом USB
- Графический дисплей и простая навигация в меню
- Гармонический, прямоугольный, импульсный, линейно нарастающий, 48 предустановленных произвольных форм, программируемые формы, шумовой сигнал
- Гармонический сигнал: от 1 мкГц до 20 МГц, КНИ <0,2 %
- Прямоугольный сигнал: от 1 мкГц до 5 МГц, время нарастания <20 нс
- Треугольный сигнал: от 1 мкГц до 150 кГц
- Сигнал произвольной формы: от 1 мкГц до 5 МГц, разрешение 1 мкГц
- Импеданс: 50 Ом
- Развертка: от 1 мс до 500 с
- Внутренний модулирующий сигнал: ЧМ, АМ, ИМ, FSK
- Встроенный частотомер (200 МГц)
- USB-интерфейс для подключения ПК или накопителя
- Размах: от 2 мВ до 10 В (канал 1), от 2 мВ до 3 В (канал 2)
- В комплекте LabView драйвер и ПО для ПК
- Требуемая глубина панели не менее 300 мм

### Осциллографы

#### 2-канальный осциллограф для подключения к ПК

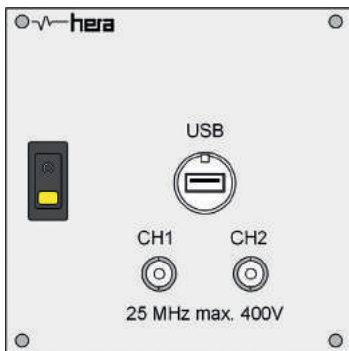

**334.925.002** 0,5EP  
**337.925.002** 1MP

2-канальный осциллограф со встроенным интерфейсом для прямого подключения к ПК. Программное обеспечение входит в комплект поставки.

- Интерфейс USB с развязкой для измерения напряжений до 400В
- 2 канала 25 МГц (частота дискретизации 100 МГц)
- 20 автоматических режимов измерения
- Математические функции (+, -, \*, /) и БПФ
- Разъем USB 2.0 BMC-421 для передачи данных в реальном времени
- Компакт диск с ПО для Windows XP / VISTA / 7/8/10
- Принадлежности: щуп, USB-кабель, BNC-кабель, сетевой адаптер

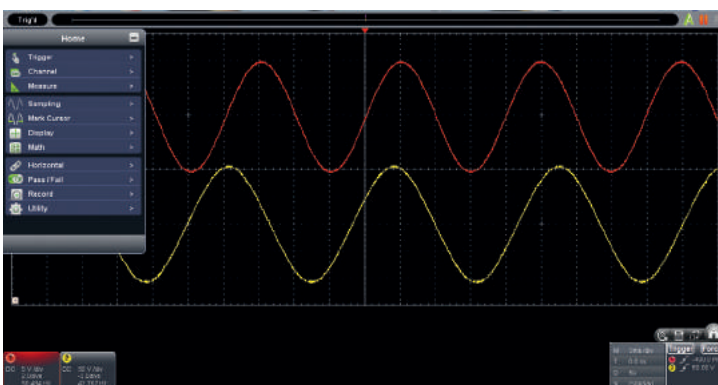

- Изолированный интерфейс USB для измерений до 400В.
- 2 канала 25 МГц (100 мСа / с)
- 20 автоматических режимов измерения.
- Математические функции (+, -, \*, /) и БПФ
- Разъем USB 2.0 BMC-421 для передачи данных в реальном времени
- CD с ПО для Windows XP / VISTA / 7/8/10
- Принадлежности: зонд, USB-кабель, BNC-кабель, АС-DC адаптер.

#### 2-канальный цифровой запоминающий осциллограф высокого разрешения с подсветкой

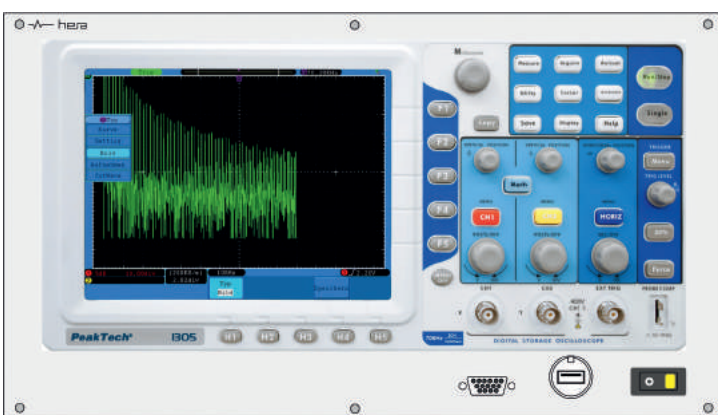

**338.101.030 (3 MP)** 30 МГц  
**338.101.070 (3 MP)** 70 МГц  
**338.101.125 (3 MP)** 125 МГц

Двухканальный цифровой осциллограф с подсвечиваемым дисплеем высокого разрешения, широкой полосой пропускания и высокой скоростью измерения. Большой объем ЗУ, интерфейс USB и встроенный порт LAN для сетевого подключения позволяет интегрировать устройство в корпоративную сеть предприятия, а разъем VGA – выводить показания на внешний монитор.

- 8-дюймовый цветной TFT-дисплей (800 x 600; 65536 цветов)
- USB-интерфейс для передачи данных в реальном времени и считывания данных из встроенного ЗУ
- VGA-выход для подключения внешних мониторов или проекторов
- Порт LAN для работы в сети
- Автоматическая настройка и автоматическое масштабирование
- Функция «годен / не годен»

- Выдерживаемое перенапряжение: категория II (EN 61010-1)
- ЗУ большой емкости для 15 форм сигнала
- 20 автоматических режимов измерения и функция БПФ
- Принадлежности: 2 кабеля BNC, адаптер для испытания «годен / не годен», USB-кабель, компакт диск с ПО, шнур питания, 2 щупа

## Калибраторы

### Многофункциональный калибратор и коммуникатор Beamex MC6, исполнение (-R)

Смотрите соответствующие проспекты, листы заказа и опросные листы на многофункциональные калибраторы



Измерение и задание давления и электрических сигналов

### Модули регуляторов и контроллера давления



Тип	Диапазон	Описание	Ш
PO8C	-95...800 кПа	Регулятор, манометр	2MP
PO20	0...2 МПа	Регулятор	1MP
PO60	0...6 МПа	Регулятор, манометр	2MP
PO160	0...16 МПа	Регулятор, манометр	2MP
PO250	0...25 МПа	Регулятор, манометр	2MP
POC8	-0,095...0,035 / 0,1 / 0,6 / 2 / 7 / 10 / 21 МПа	Контроллер, цифровой	3MP

### Прецизионные регуляторы давления

Смотрите соответствующие проспекты, листы заказа на калибраторы давления



Тип	Диапазон	Описание
3990	Вакуум...7/21 МПа	Пневматический регулятор давления/перепада давления
GPC1	0...70/110 МПа	Пневматический регулятор высокого давления
OPG1	0...70/140/200 МПа	Гидравлический регулятор с насосом высокого давления
GB-H-152	0,7...100/120 МПа	Пневматический регулятор давления с бустером



### Калибраторы-контроллеры давления

Смотрите соответствующие проспекты, листы заказа и опросные листы на калибраторы давления



6270A



2271A



PPC4



RPM4-E-DWT-H

Тип	Диапазон	Погрешность
PPC4 (пневм.)	-15...15/-100...10/60/100/250/700 кПа; -0,1...1,4/2/3,5/7/10/14 МПа	От ±0,008% П
6270A (пневм.)	-2,5...2,5/-100...10/60/100/250/700 кПа; 0,1...1,4/2/3,5/7/10/14/20 МПа	±0,01% П / ±0,02% ВП
2271A (пневм.)	0...2/4/7/10/14/20 МПа	±0,02% ВП
2271A (эл. сигналы)	0...24 мА; 0...30 В	±(0,01% ИВ+2 мкА) ; (0,01% ИВ + 2 мВ)
RPM4-E-DWT-H (гидравл.)	0...7/10/14/20/40/70/100/140/200 МПа (гидравл.)	большее из ±0,002% ВП и ±0,02%П
RPM4 (только измерение)	-15...+15/-100...10/60/100/250/700 кПа; -0,1...1,4/2/3,5/7/10/14/20/40/70/100/140/200/280 МПа	±0,008...0,018% П

### Пневматические и гидравлические грузопоршневые калибраторы давления

Смотрите соответствующие проспекты, листы заказа и опросные листы на калибраторы давления



PG7000



PK II, RK



T, DM

Тип	Диапазон	Погрешность
PG7000 (пневматические, гидравлические)	10 кПа...500 МПа	от ±(0,02 Па + 13 ppm) до ±(25 Па + 25 ppm)
PK II, RK (пневматические)	0...0,2/2 МПа	±0,015% П; ±0,025% П
T, DM (гидравлические)	0...4/7/10/40/70/100 МПа	±0,015% П; ±0,025% П



## Калибраторы

### Насосы

#### Насосы ручные калибровочные



T-960, T-965, T-970, T-975



T-620/T-620H



PGC



PGHH

Тип	Диапазон	Описание	Масса
T-960/T-970	0...0,2/0...4 МПа	Ручной, воздушный	1,2 кг
T-965/T-975	-0,085...2/-0,085...4 МПа	Ручной, воздушный	1,2 кг
T-620/T-620H	0...20/35 МПа	Ручной, гидравлический (масло)	1,2 кг
PGC	-95 кПа...3,5 МПа	Ручной, воздушный	0,82 кг
PGHH/HTP1-1000	0...70/100 МПа	Ручной, гидравлический (масло, вода)	1,6 кг

#### Насосы настольные калибровочные



PGRH

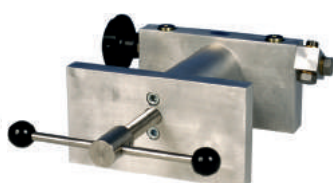

PO16, PO17



PO14



T1, T1-oil



Cal-HP

Тип	Диапазон	Описание	Масса
PGRH	-96 кПа...14 МПа	Рычажный, пневматический	7,1 кг
PO16/PO17	0...35 МПа	Винтовой, гидравлический (масло/вода)	4,1 кг
PO14	0...70 МПа	Рычажный, гидравлический (масло)	6 кг
T1/T1-oil	0...100 МПа	Рычажный, гидравлический (вода/масло)	11 кг
GaugeCalHP	0...100 МПа	Винтовой, гидравлический (вода/масло)	9 кг

#### Электрические вакуумные насосы и компрессоры

Электрические вакуумные насосы и компрессоры поставляются по запросу

#### Сухоблочные калибраторы температуры серии RTC-R

Смотрите соответствующие проспекты, листы заказа и опросные листы на калибраторы температуры



Параметр / Модель	RTC-159	RTC-156	RTC-157	RTC-158	RTC-250	RTC-700
Диапазон, °C	-100...+155	-30...+155	-45...+155	-22...+155	28...250	33...700
Погрешность, °C (READ)	±0,3	±0,10	±0,10	±0,18	±0,28	±0,293
Погрешность, °C (TRUE)	±0,06	±0,04	±0,04	±0,04	±0,07	±0,11

### Панель для подачи эталонных газов при калибровке газоанализаторов

Панель предназначена для регулировки давления и расхода эталонных газов в широком диапазоне. Панель может поставляться в составе стенов для калибровки и поверки газоанализаторов или в качестве отдельного устройства

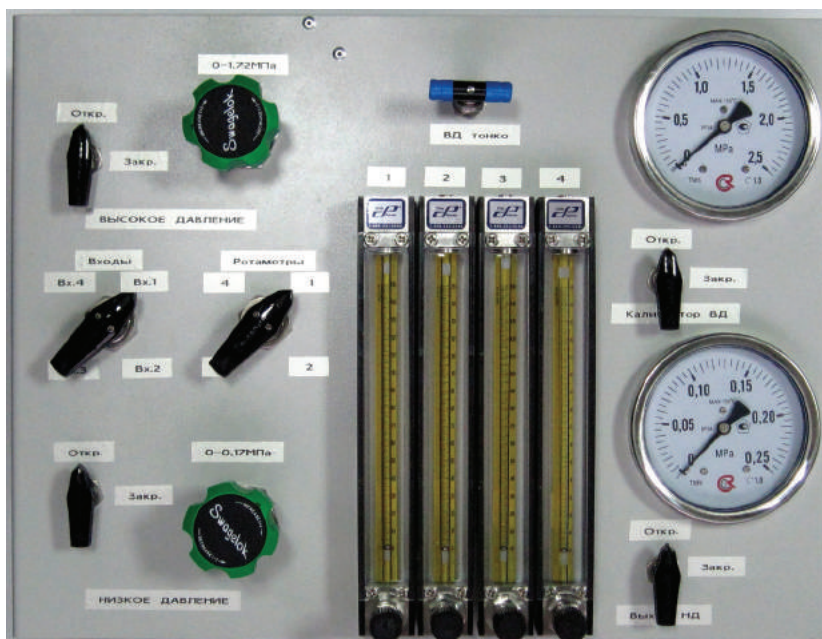

Параметры	Диапазоны
К-во входов/выходов	4 входа, 3 выхода (низкого давления, высокого давления, на измеритель)
Давление на входе	До 15 МПа
Давление на выходе	Высокое 0...1,72 МПа, низкое 0...0,17 МПа
Расход на выходе	0...264...4562 мл/мин
Габариты	54 (Ш) x 36,5 (В) x 24 (Г) см

### Модуль для регулирования давления сжатого воздуха

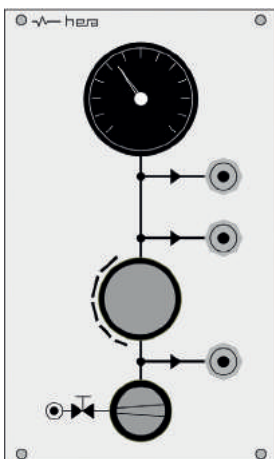

- Запорный кран
- Регулятор давления с манометром
- Три самозакрывающихся быстроразъемных штуцера 4/6
- Шланг с открытым концом

**337.262.102 (1MP)** 0...3 бар  
**337.262.202 (1MP)** 0...10 бар

### Самозакрывающиеся быстроразъемные соединители



NW 5    **334.260.302**

NW 7,2    **334.260.402**



### Шланг спиральный из полиуретана с фитингами NW 7,2

- Рабочая температура от -20 °С...+ 60 °С
- Диаметр спирали: около 50 мм
- Сервисная длина: 4 м
- Рабочее давление: макс. 10 бар

## Принадлежности

### Пластины перфорированные для стенов PROFi

Предназначены для установки различных крючков, касс, подставок и небольших полок

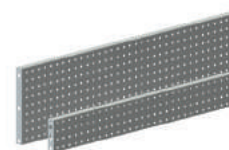

Высота: 150 / 350 мм  
Ширина от 500 до 2303 мм  
(зависит от способа установки)



#### Способы установки перфорированных пластин

##### Перфорированные пластины PROFi для монтажа между стойками SINGLE, MULTI, ENERGY

- Перфорированная листовая сталь толщиной 1,5 мм с усилением по периметру
- Прочное порошковое покрытие светло-серого цвета
- Сборочный комплект прилагается

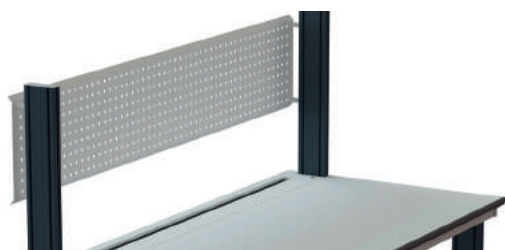

##### Перфорированные пластины PROFi для монтажа на задней поверхности стоек SINGLE / MULTI, ENERGY

- Крепление через проставки на задней поверхности стоек
- Перфорированная листовая сталь толщиной 1,5 мм, верхняя и нижняя кромки загнуты на 45°
- 4 проставки из алюминиевого профиля 40x40 мм, сборочный комплект прилагается

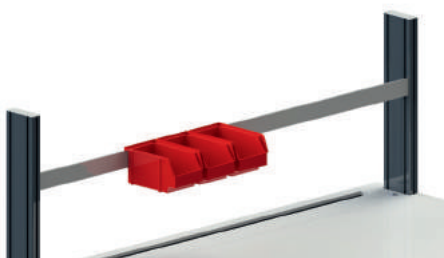

##### Планка PROFi для касс

- Изготовлена из двух листов стали толщиной 2 мм, очень устойчива к кручению по всей длине
- Включает сборочный комплект для крепления на стойках PROFi SINGLE / MULTI, ENERGY
- Прочное порошковое покрытие светло-серого цвета
- Размеры: 30 x 60 мм (ШxВ)
- Длина: 800... 2303 мм



##### Планка PROFi для установки электрических розеток

- Изготовлена из двух листов стали толщиной 2 мм, по краям имеются отверстия для кабеля
- Включает сборочный комплект для крепления на стойках PROFi SINGLE / MULTI, ENERGY
- Прочное порошковое покрытие светло-серого цвета
- Размеры: 46 x 76 мм (ШxВ)
- Длина: 420... 2223 мм



## Принадлежности

### Крючки

- Для закрепления на перфорированных пластинах, с винтом-замком
- Изготовлены из прочной стали, с пластиковым покрытием под цвет алюминия

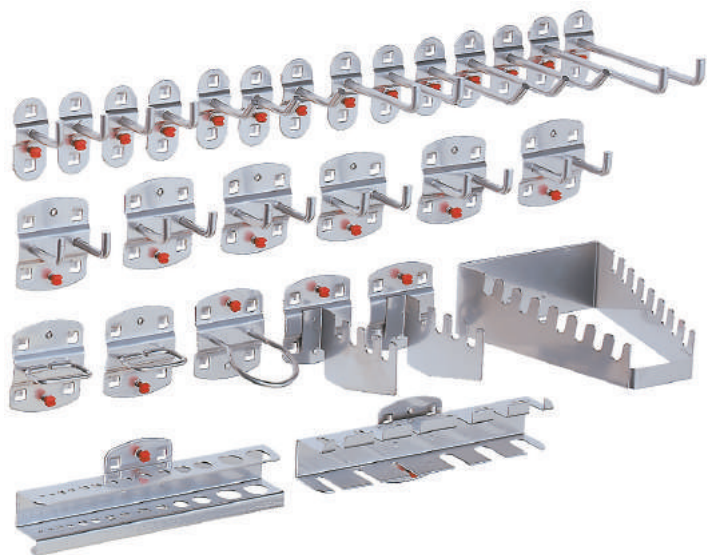

### Кассы

- Полипропиленовые контейнеры с загнутой кромкой для подвешивания на рейке и с держателем этикетки
- Возможна установка стопкой
- Цвет стандартного исполнения: серый, зеленый, синий, красный и желтый

Исполнение ESD: из электропроводного черного пластика с углеродными волокнами



**296.XXX.101** Стандартное  
**296.XXX.201** ESD

<b>050</b>	290x140x130 мм
<b>075</b>	230x140x130 мм
<b>100</b>	160x105x75 мм
<b>125</b>	85x105x45 мм

### Рейка для установки касс



**469.550.010** 350x125 мм  
**469.550.020** 445x150 мм

### Полка (стальной лист, светло-серый цвет)

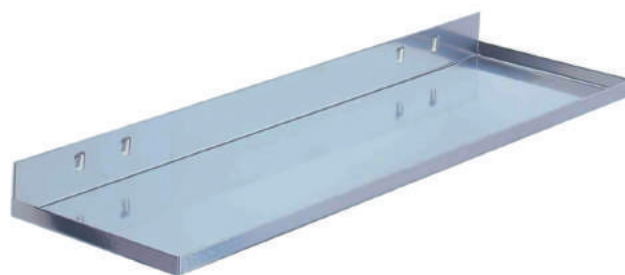

**469.350.020** 550x60 мм  
**469.350.030** 550x38 мм





## Принадлежности

### Кронштейны

#### Кронштейны PROFi для мониторов, ламп, полок и луп с кольцевым светильником



- 491.002.000** втулка фланцевая Ø 25 мм
- 491.003.000** консоль 250 мм
- 491.004.000** консоль 300 мм
- 491.005.000** консоль 500 мм
- 491.005.200** втулка Ø 25/12 мм для лампы

Консоли могут соединяться с помощью штыря, втулки и стопорного винта.  
Максимальная нагрузка 50 кг



#### Кронштейны PROFi с шаровым соединением для мониторов



- Шаровое соединение
- Переходник VESA 75/100
- Держатель кабеля

**491.057.100**



**491.057.200**  
**491.057.210**



**491.057.300**



**491.057.400**  
**491.057.420**  
**491.057.410**  
**491.057.430**



<b>491.057.100</b>	длина 105 мм, нагрузка до 15 кг
<b>491.057.200</b>	длина 250 мм, нагрузка до 15 кг
<b>491.057.210</b>	длина 325 мм, нагрузка до 15 кг
<b>491.057.300</b>	длина 450 мм, нагрузка до 10 кг
<b>491.057.400</b>	длина 505 мм, нагрузка до 15 кг
<b>491.057.410</b>	длина 700 мм, нагрузка до 10 кг
<b>491.057.420</b>	длина 800 мм, нагрузка до 10 кг
<b>491.057.430</b>	длина 900 мм, нагрузка до 10 кг

### Кронштейны

#### Модульная система для мониторов до 7,5 кг

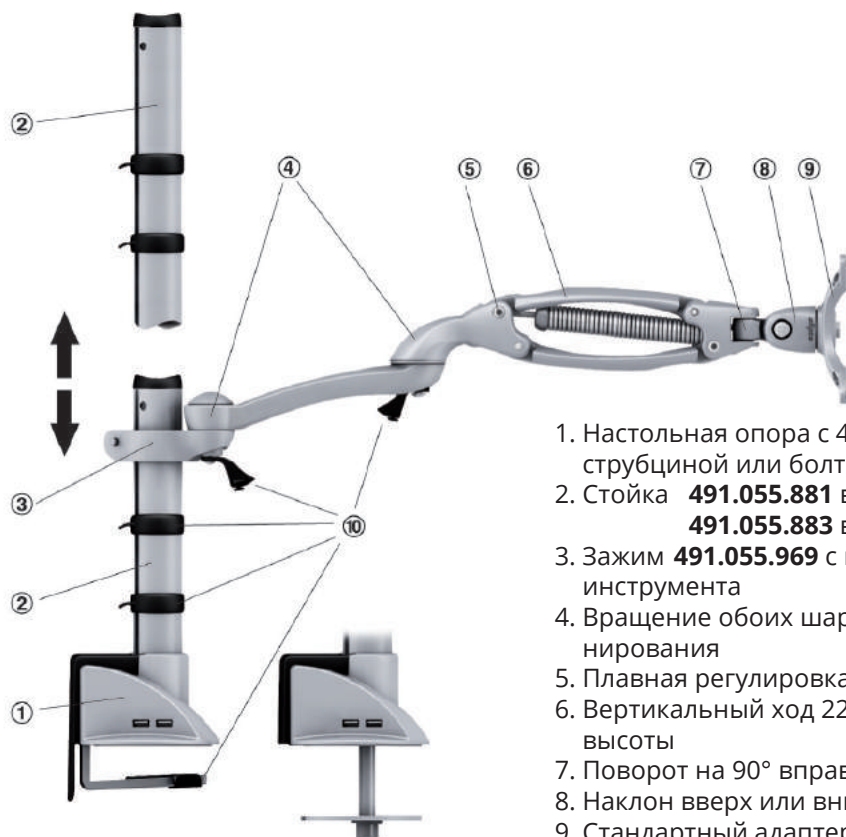

1. Настольная опора с 4 USB-разъемами, крепление к столешнице струбциной или болтом, ширина 8...75 мм
2. Стойка **491.055.881** высота: 260 мм  
**491.055.883** высота: 570 мм
3. Зажим **491.055.969** с плавной регулировкой высоты без применения инструмента
4. Вращение обоих шарниров на 180° обеспечивает удобство позиционирования
5. Плавная регулировка с применением пружинного механизма
6. Вертикальный ход 228 мм обеспечивает удобство регулирования высоты
7. Поворот на 90° вправо или влево
8. Наклон вверх или вниз на 85°
9. Стандартный адаптер VESA 75/100 с вращением на 180°, (монитор горизонтальный или вертикальный)
10. Держатели кабеля на консоли и опоре

#### Деталь для крепления консоли к профильной стойке стенда PROFi



- С держателем шнура
- Высота 90 мм, ширина 51 мм
- Сборочный комплект прилагается

**491.055.980**

#### Кронштейны модульной системы



**491.055.977** (90 мм)



Без регулировки высоты

**491.055.959** (250 мм)

**491.055.939** (430 мм)



С регулировкой высоты  
(пружинный механизм)

**491.055.952** (330 мм)

**491.055.932** (510 мм)

## Принадлежности

### Кронштейны

#### Направляющая с ползунком для крепления на верхней раме PROFI



**451.130.000** длина 1295 мм  
**451.150.000** длина 1500 мм  
**451.160.000** длина 1600 мм  
**451.180.000** длина 1800 мм  
**451.200.000** длина 2000 мм  
**451.230.000** длина 2303 мм  
**451.000.000** Слайдер без С-образной рейки

- С-образная направляющая из анодированной стали со стопором и пластиковыми заглушками
- Легкий ползунок для перемещения по С-образной направляющей. Анодированная стальная пластина, четыре шарикоподшипниковых ролика и карабин
- Монтажный комплект для установки на верхней раме PROFI
- Размеры: 30 x 32 x 2 мм

#### Пластиковый ползунок с карабином

Пластиковый ползунок с карабином **459.100.100** применяется для подвеса инструмента для удобного к нему доступа. Ширина 60 мм, диаметр отверстия 8 мм.



**459.100.100**

#### Балансир

Балансиры помогают организовать рабочее место и повысить безопасность и удобство эксплуатации электрического или пневматического инструмента.

- Регулируемое натяжение
- Тросик (макс. 1,6 м) с карабином

**459.100.190** 0,4 - 1,0 кг  
**459.100.200** 1,0 - 2,0 кг  
**459.100.210** 2,0 - 3,0 кг



#### Кабельная гребенка PROFI

- Гребенка для укладки кабелей изготовлена из листового алюминия толщиной 3 мм
- Прочное электропроводящее порошковое покрытие светло-серого цвета
- Размеры: 160 x 100 x 65 мм (ШxГxВ)

**299.221.501**



#### Опора PROFI для кабелей и шлангов

- Опора из литого под давлением алюминия для хранения шлангов и кабелей
- Размеры: 190 x 70 мм (ШxГ)

**940.1961.400**





### Тележки



#### Полки для тележек PROFI

- 28 мм ДСП с меламиновым покрытием, на торцах 3 мм полипропиленовая кромка
- Крепежные скобы с порошковым покрытием светло-серого цвета

**44Т.11В.001**

Т – Глубина В – Ширина



Глубина				Ширина			
Т	Стандартное исп.		ESD	В			
0	630 для	800 мм	1	630 для	800 мм	1	630 для 800 мм
1	730 для	900 мм	2	730 для	900 мм	2	730 для 900 мм
2	830 для	1000 мм	3	830 для	1000 мм	3	830 для 1000 мм

Складская тележка для перевозки и хранения документации формата А4

#### Типы колесиков для тележек (нагрузка до 300 кг на тележку)



100 мм  
со стопором



75 мм



75 мм со стопором

#### Ручка для тележек





## Принадлежности

### Стулья



#### SHAPE

Стулья классической серии SHAPE выпускаются со стандартной и высокой спинкой. Стулья исключительно удобны, соответствуют требованиям DIN 68 877 и имеют знак качества GS. Высокий газлифт позволяет регулировать высоту в пределах 60...85 см.

Два исполнения:

**181.410.B00** (стандартное)  
**181.410.B05** (ESD)

#### ECONOMY ESD

Надежный и прочный вращающийся стул в исполнении ESD отвечает требованиям EN 61340-5-1: 2001. Регулировка высоты газлифта (48...68 см) и положения спинки. Износостойкое покрытие мягкого сиденья и спинки. Проводящая металлическая крестовина на колесах.



**181.110.100** (текстиль, черный)  
**181.110.200** (текстиль, синий)  
**181.110.300** (винил, черный)



#### PREMIUM ESD

Вращающийся стул в исполнении ESD отвечает требованиям EN 61340-5-1:2001 и отличается высокой эргономичностью:

- Регулировка высоты газлифта (43...57 см)
- Регулировка наклона сиденья
- Регулировка высоты и наклона спинки
- Износостойкая антистатическая ткань сиденья и спинки
- Полированная алюминиевая крестовина на колесах

**181.111.100** (текстиль, черный)  
**181.111.300** (текстиль, синий)  
**181.111.500** (винил, черный)

#### POLYURETHANE ESD

Вращающийся стул в исполнении ESD отвечает требованиям EN 61340-5-1: 2001 и предназначен для жестких условий эксплуатации. Мягкое полиуретановое сиденье, полированная алюминиевая крестовина на колесах. Высокая эргономичность:

- Регулировка высоты газлифта
- Регулировка наклона сиденья
- Регулировка высоты и наклона спинки

**181.112.100**



## Принадлежности

### Тумбы (контейнеры)



Подкатная (ESD)  
На колесах



Стационарная (ESD)  
На ножках



Подвесная (ESD)  
Крепление к столешнице



- Подкатная тумба с металлическим основанием и четырьмя поворотными сдвоенными колесами, два из них со стопорами
- Ящики с четырьмя направляющими
- Прочный корпус из 19 мм ДСП с меламиновым покрытием и 2 мм полипропиленовой кромкой
- Прочный металлический ящик ORGA с индивидуальной блокировкой, модульный размер HE (высота 1HE = 44,45 мм)
- Ящик для карандашей 1HE с центральным замком (система мастер-ключей) и два ключа
- Внутренние размеры ящиков: 327мм (Ш), 490/690 мм (Г), 80мм (В)
- Размеры тумбы: Ширина 420мм, Глубина 580/680/780 мм, Высота 675 мм (подкатная), 625 мм (стационарная), 585 мм (подвесная)

### Варианты комплектования ящиками (возможны любые сочетания высоты ящиков, кратные 1HE =44,45 мм)



1 дверца



2 x 2HE + 1 x 6HE



1 x 2HE + 2 x 4HE



5 x 2HE

### Опции направляющих для выдвигания ящиков



**439.100.103** С полным выдвиганием



**439.100.003** Самозакрывающиеся (SoftStop)

## Принадлежности

### Тумба для ПК

- Корпус из 19 мм ДСП с меламиновым покрытием и 2 мм полипропиленовой кромкой
- Запирающаяся смотровая дверца в боковой стенке
- Кабельный ввод в задней стенке
- Подвесная тумба с монтажными отверстиями на верхней стенке
- Стационарная тумба с пластиковыми направляющими
- Ширина: 270 мм, глубина: 580/680/780 мм, высота 585 мм (подвесная) и 710 мм (стационарная)



### 43A.0ST. 003

А – тип	С – сторона установки	Т – высота
1 Подвесная	3 Левая	0 580 мм
5 Стационарная	4 Правая	1 680 мм
		2 780 мм

### Дверцы к тумбе для ПК

- Металлические петли и замок с двумя ключами (система мастер-ключей)
- Металлическая ручка или вертикальная полоса для захвата (дизайн)



### 43A.03M.F03

А – тип	М – материал	Ф – формат
1 Подвесная	8 Деревянная дверца с фаской	0 Стандартный
5 Стационарная	9 6-мм бесосколочное стекло	2 Design



### 491.068.551

Выдвижная полка для клавиатуры и мыши (ESD)

## Принадлежности

### Шкафы

#### Шкафы из ДСП с навесными дверями



- Корпус и двери из 19 мм ДСП с 2 мм меламиновым покрытием
- Отверстия в боковых стенках с шагом 32 мм
- Прочная декоративная задняя стенка (толщина 13 мм)
- Резиновый уплотнитель для защиты от пыли
- Двери глухие, стеклянные (6 мм) или остекленные
- Правая дверь со шпингалетным замком (мастер-ключ) и ручкой
- Левая дверь со стопором и резиновым уплотнителем
- Цельнометаллические петли, угол открывания 270°
- Исполнения: стандартное, ESD
- Высота: 544/720/1264/1460/2004 мм
- Глубина: 430/525/625 мм
- Ширина: 420 (1 дв.)/800/1000/1200 (2 дв.) мм



#### Шкафы стальные с навесными дверями (ESD)

Высота: 1000 (2 полки) /1950 (4 полки) мм  
Глубина: 400/500 мм  
Ширина: 1200 мм

#### Шкафы стальные с раздвижными дверями

Высота: 1000 (2 полки) /1950 (4 полки) мм  
Глубина: 400/500 мм  
Ширина: 1000/1250/1500/2000 мм





## Принадлежности

### Подвесной светодиодный светильник

- Параболическая зеркальная решетка
- 3 ступени регулировки яркости СИД
- Корпус из листовой стали:  
290 x 70 мм (Д x В)

**455.160.053** 1600 мм, 24/35/51 Вт

**455.180.053** 1800 мм, 30/44/63 Вт



### Универсальный плоский светодиодный светильник

- Очень тонкий элегантный светильник со встроенным блоком питания и выключателем
- Размеры: 40 x 15 мм (ГxВ)
- Плотно расположенные светодиоды и рассеиватель обеспечивают равномерное безбликовое освещение
- Исключительно долговечные (около 30 000 часов) СИД мощностью 80 мВт
- Нейтральный белый цвет: около 4000 К

**299.106.045** Длина 450 мм / 8 Вт

**299.106.090** Длина 900 мм / 15 Вт



**299.106.060** Длина 600 мм / 10 Вт

**299.106.120** Длина 1200 мм / 18 Вт

### Светодиодный светильник для рабочей станции

Сверхтонкий (Ø 25 мм) светильник из анодированного алюминиевого профиля с наклоняемой оптикой и рассеивателем. Длина модуля 300 мм (28 СИД), 14,4 Вт, регулируемые яркость и цветовая температура. Совместим с блоком управления IMOD.

Длина в сборе: 500/800/1100/1400/1700/2000 мм. **456.361.502**

### Светодиодный светильник на гибкой ножке

- Гибкая ножка позволяет свободно перемещать головку светильника
- Светодиодная лента с высокой плотностью и рассеиватель
- Две кнопки управления на корпусе
- Адаптер питания 24 В со встроенным диммером
- Корпус из листовой стали 365 x 68 x 38 мм (Ш x Г x В)
- Длина ножки 500 мм или 800 мм (по запросу)

На консоли  
**456.261.142**

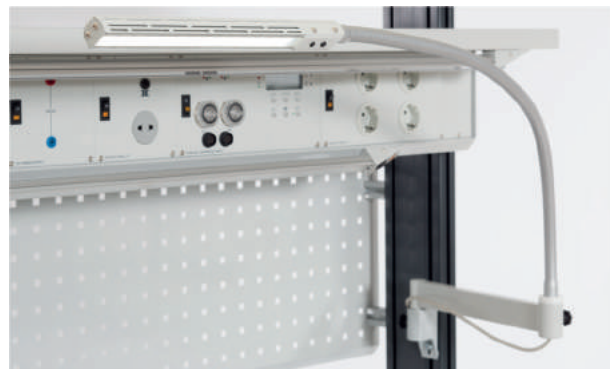

### Монтаж светильника на гибкой ножке



На прикрепленной к столу струбцине  
**456.261.242**



На ползунке, установленном на профиль ENERGY (500 мм)  
**456.261.342**



На ползунке, установленном на опору Multimedia (500 мм)  
**456.261.442**

## Принадлежности

### Лупы с кольцевым светодиодным светильником



Прочный и элегантный металлический корпус на шарнирном кронштейне, высокая эффективность освещения.

- Два полукольцевых светодиодных модуля (общая мощность: 11 Вт)
- Цветовая температура: 4000 К, цветопередача: Ra 80
- Регулировка яркости от 1 до 100%
- Линза из оптического стекла (диаметр 127 мм), 3 или 5 диоптрий
- Шарнирный механизм параллельного перемещения на расстояние до 1050 мм
- Автоматическое выключение через 4 или 9 часов
- Тканевый чехол и струбцина в комплекте
- Цвет стандартного исполнения светло-серый, ESD – черный

Станд. **299.101.730** (3 диоптрии), **299.101.750** (5 диоптрий)  
ESD **299.101.735** (3 диоптрии), **299.101.755** (5 диоптрий)

### Паяльная станция

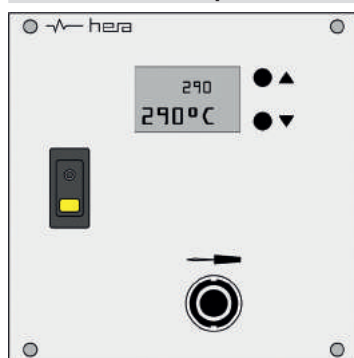

- Микропроцессорная паяльная станция с автоматическим распознаванием паяльного инструмента
- Выключатель с подсветкой
- Бесступенчатая регулировка температуры 50...450 °C
- 3-разрядный светодиодный дисплей заданной и фактической температуры
- Антистатический паяльник (24 В / 80 Вт)
- Держатель с губкой
- Разъем для дымоуловителя

**337.254.103** (1MP)

Возможна установка на профиль КР **327.020.002** (4 КР)

### Универсальная станция пайки/распайки

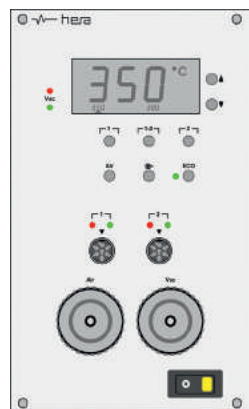

- Станция имеет два независимых канала для автоматического распознавания инструмента и автоматическую активацию соответствующего параметра управления
- Пайку и распайку горячим воздухом можно выполнить одновременно.
- Возможность подключения паяльника, демонтажного и термовоздушного паяльников
- Встроенный роторный насос для вакуума и воздушного потока (макс. всасывание 0,7 бар; макс. расход воздуха 18 л / мин)
- Переменные программируемые кнопки для повторяющихся функций
- ЖК-дисплей
- Регулирование температуры: 50...550 °C
- Для различных паяльных инструментов мощностью до 200 Вт

**337.254.102** (1MP)

### Паяльники



**Паяльник**  
**380.000.100** 80 Вт  
**380.000.200** 150 Вт



**Демонтажный паяльник**  
**380.000.300** 80 Вт  
**380.000.400** 150 Вт



**Термовоздушный паяльник**  
**380.000.500** 100 Вт

## Принадлежности

### Системы удаления газов



#### Дымоуловитель для 1-2 рабочих станций

Дымоуловитель Weller Zero Smog Extraction очищает воздух от паяльного дыма, паров припоя и дыма от лазерной сварки.

- Размеры: 335 x 330 x 445 мм (ШxГxВ)
- Потребляемая мощность: 120 ВА
- Пылевой фильтр H13 и угольный фильтр
- 4 ступени скорости вентилятора
- Уровень шума: 55 дБА
- Макс. разрежение: 2,5 кПа
- Макс. расход: 150 м<sup>3</sup>/ч
- Предварительный фильтр: M5

**185.410.100** Дымоуловитель для Zero Smog Extraction EL

**185.410.150** Комплект для Zero Smog EL (аспиратор, шланг, наконечник, крепление к столу)

**185.410.190** Фильтр для Zero Smog EL

### Принадлежности дымоуловителя

- 185.400.010** Удлинитель с узким наконечником
- 185.400.020** Удлинитель с воронкообразным наконечником
- 185.400.210** Шланг 0,7 м
- 185.400.220** Шланг 3 м
- 185.400.300** Узкий наконечник
- 185.400.310** Прозрачный воронкообразный наконечник
- 185.400.350** Запорный клапан
- 185.400.400** Переход 60/ 50 мм
- 185.400.500** Пульт управления с кабелем 2 м

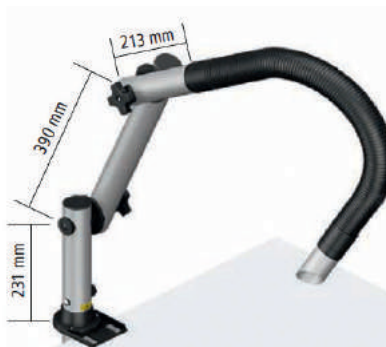

**185.400.010**



**185.400.020**



**185.400.210**



**185.400.220**



**185.400.300**



**185.400.310**



**185.400.400**



**185.392.050** 1,25 м

**185.392.100** 2,5 м



**185.400.310**



**185.400.500**

Принадлежности

Розетки ~220 В

(с выключателем)

(без выключателя)



336.221.102 (0,5MP)



336.261.102 (1MP)



336.231.102 (0,5MP)



336.331.102 (1MP)

Розетки ~220 В

с изолирующим трансформатором

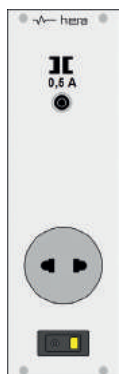

336.012.302  
115 VA (0,5MP)

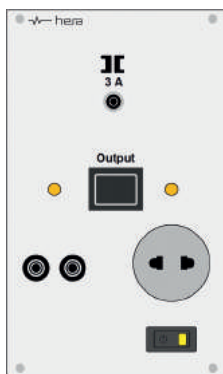

336.170.302  
700 VA (1MP)

Розетки ~220/380 В

с цифровым измерителем

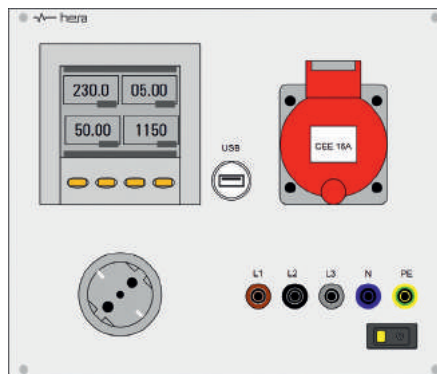

337.389.532  
5 A (2MP)

337.389.632  
16 A (2MP)

Интерфейсы

(0,5MP)

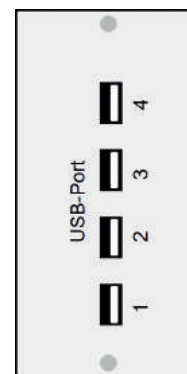

USB, RJ45,  
LPT, RS232, HDMI  
(0,5MP)

Блок сетевых розеток переносной с выключателем



293.204.100 (355 мм, 4 розетки)

293.206.100 (440 мм, 6 розеток)

Измерительные провода



299.514.006 (не изолированный, красный, 1 м)



336.534.014 (изолированный, синий, 1 м)

Цвета: красный, синий, черный, желтый, зеленый  
Длина провода: 25 / 50 / 100 / 150 см

Зажимы



299.500.001 (4 мм, длинный, красный)



299.500.021 (4 мм, короткий, синий)

Цвета: красный, черный



## Принадлежности

## Верстак PROFi



- Сочетание верстака и рабочего стола электромонтажника (представлен образец с тисками, паяльной станцией и дымоуловителем)
- Передние стойки из профиля Single, задние из профиля ENERGY, служат для установки автоматического выключателя, розеток и прочего электрооборудования
- Прочная стальная рама с дополнительным H-образным трубчатым элементом жесткости 40 x 40 мм, порошковое покрытие
- Над рабочим местом расположена полка из бука со светодиодным светильником
- Столешница из бука толщиной 40 мм покрыта несколькими слоями масла или лака, глубина 700 мм, ширина 1200 / 1500 / 1800 мм

## Принадлежности

### Тиски

#### Слесарные тиски HEUER с поворотным и подъемным механизмом



По окончании работы тиски можно убрать под столешницу. Регулировка высоты (около 175 мм) и поворот на 360° обеспечивают установку в удобное рабочее положение. Минимальная высота: 590 мм  
Глубина складывания: 460 мм  
Радиус поворота: 430 мм

#### Механизм:

**299.132.201**

Подъемный (механизм поворота и подъема)

**299.132.211**

Механизм автоматического складывания

**299.132.221**

Ручное складывание и подъемный механизм

#### Тиски HEUER

Тиски с коваными губками для круглых труб, зажимные губки с большой глубиной захвата, легко регулируемый механизм самоцентрирующегося зажима, прецизионные ходовой винт и гайка с двухзаходной трапецеидальной резьбой, губки с насечкой.

Ширина губок: 120 мм

Длина хода: 65 мм

Ø труб: 16 -55 мм



**299.132.101** Тиски стандартного исполнения

**299.132.102** Тиски со сменными губками

**299.132.191** Губки ПП (полипропилен)

**299.132.192** Губки (ПР) для труб

## Принадлежности

### Тиски



#### Тиски с шаровым шарниром

- Крепление к столешнице струбциной
- Поворотный во всех направлениях с блокировкой положения.
- Сменные пластиковые губки
- Сила зажима: 1,470 Н
- Раскрытие: 70 мм
- Глубина зажима: 38 мм
- Ширина губок: 50 мм

299.131.105 ESD



#### Поворотная головка для держателя ПЛК

- Для простого и быстрого поворота держателя ПЛК на 180 °

299.130.705 ESD



#### Фиксированный держатель ПЛК

- Длина зажима: 70 мм
- Ширина между зажимами от 25 до 270 мм
- Центральное положение: регулируемое

299.130.605 ESD

## ARTVIK – Ваш проводник в мир точности

Компания Artvik осуществляет инжиниринг и поставки аналитического и метрологического оборудования в нефтегазовую, нефтехимическую, химическую, металлургическую, машиностроительную, энергетическую и другие отрасли промышленности.

Artvik эксклюзивно представляет на рынке стран СНГ аналитическое и метрологическое оборудование ведущих мировых производителей:

- Калибраторы многофункциональные, давления, температуры и электрических сигналов
- Анализаторы дымовых газов, водорода в газах, влажности газов, серосодержащих газов
- Цифровые манометры
- Ультразвуковые расходомеры жидкостей
- Универсальные метрологические стенды



Artvik адаптирует оборудование к требованиям целевого рынка, что включает сертификацию, русскоязычную документацию, локализацию программного обеспечения, специальные характеристики оборудования.

Artvik обеспечивает гарантийное и сервисное обслуживание как в своих отделениях и заводах-изготовителях, так и непосредственно на площадке заказчика, а также всестороннюю информационную поддержку и обучение.

Artvik – это более 25 лет работы и свыше 15000 единиц оборудования, поставленного 1500 заказчикам, в том числе 125 центрам метрологии и стандартизации.

## НАШИ ЗАКАЗЧИКИ

